



- Finish: Silver coloured anodized
- Version: With thread M4
- สี: สีเงินอโนไดซ์
- รูปแบบ: พร้อมสลัก M4

Width ความกว้าง	Depth ความลึก	Height ความสูง	Cat. No. รหัสสินค้า
20 mm	50 mm	20 mm	844.61.001

Packing: 1 pc.
ขนาดบรรจุ: 1 ชิ้น



- Finish: Silver coloured anodized
- Hole spacing: 16 mm
- Version: With thread M4
- สี: สีเงินอโนไดซ์
- ระยะห่างของรู: 16 มม.
- รูปแบบ: พร้อมสลัก M4

Depth ความลึก	Height ความสูง	Hook Ø ขนาด สก.	Cat. No. รหัสสินค้า
43 mm	100 mm	20 mm	843.91.911
64 mm	150 mm		843.91.912

Packing: 1 pc.
ขนาดบรรจุ: 1 ชิ้น

We reserve the right to alter specifications without notice. (HTH Furniture Handles 2009)
บริษัทฯ ขอสงวนการเปลี่ยนแปลงรายละเอียดได้โดยไม่ต้องแจ้งล่วงหน้า. (HTH อุปกรณ์เฟอร์นิเจอร์ 2552)

1



- Finish: Silver coloured anodized
- Hole spacing: 22 mm
- สี: สีเงินอโนไดซ์
- ระยะห่างของรู: 22 มม.

Width ความกว้าง	Depth ความลึก	Height ความสูง	Cat. No. รหัสสินค้า
Coat hook			
18 mm	35 mm	60 mm	842.01.909
Hat and coat hook			
18 mm	93 mm	158 mm	842.02.906

Packing: 1 or 10 pcs.
ขนาดบรรจุ: 1 หรือ 10 ชิ้น



- Finish: Gold coloured anodized
- Hole spacing: 22 mm
- สี: สีทองอโนไดซ์
- ระยะห่างของรู: 22 มม.

Width ความกว้าง	Depth ความลึก	Height ความสูง	Cat. No. รหัสสินค้า
Coat hook			
18 mm	35 mm	60 mm	842.01.500
Hat and coat hook			
18 mm	93 mm	158 mm	842.02.500

Packing: 1 or 10 pcs.
ขนาดบรรจุ: 1 หรือ 10 ชิ้น



- Finish: Silver coloured anodized
- Hole spacing: 19 mm
- Version: Hook with rubber cap
- สี: สีเงินอโนไดซ์
- ระยะห่างของรู: 19 มม.
- รูปแบบ: ที่แขวนพร้อมฝายาง

Width ความกว้าง	Depth ความลึก	Height ความสูง	Cat. No. รหัสสินค้า
Coat hook			
17 mm	41 mm	47 mm	842.20.959
Hat and coat hook			
19 mm	78 mm	56 mm	842.20.904

Packing: 1 or 20 pcs.
ขนาดบรรจุ: 1 หรือ 20 ชิ้น

We reserve the right to alter specifications without notice. (HTH Furniture Handles 2009)
บริษัทฯ ขอสงวนการเปลี่ยนแปลงรายละเอียดโดยไม่ต้องมีได้มีการแจ้งล่วงหน้า. (HTH อุปกรณ์เฟอร์นิเจอร์ 2552)



- Finish: Polished
- สี: เงา

Width กว้าง	Depth ลึก	Height สูง	Screw Ø ศก. สกรู	Hole spacing ระยะห่างของรู	Cat. No. รหัสสินค้า
With 1 fixing hole					
12 mm	22 mm	30 mm	3.0 mm	-	845.00.809
With 2 fixing holes					
19 mm	28 mm	38 mm	3.0 mm	8 mm	845.01.806
21 mm	23 mm	40 mm	3.5 mm	9 mm	845.02.803

Packing: 10 or 100 pcs.
ขนาดบรรจุ: 10 หรือ 100 ชิ้น



- Finish: Polished
- สี: เงา

Width กว้าง	Depth ลึก	Height สูง	Screw Ø ศก. สกรู	Hole spacing ระยะห่างของรู	Cat. No. รหัสสินค้า
42 mm	22 mm	32 mm	3.0 mm	7.5 mm	845.10.805
49 mm	25 mm	40 mm		9 mm	845.11.802
60 mm	30 mm	50 mm	3.5 mm	12.5 mm	845.12.809

Packing: 10 or 100 pcs.
ขนาดบรรจุ: 10 หรือ 100 ชิ้น



- Finish: Polished
- Version: Turnable
- สี: เงา
- รูปแบบ: หมุนได้

Depth ความลึก	Height ความสูง	Hook Ø ขนาด ศก.	Cat. No. รหัสสินค้า
53 mm	53 mm	55 mm	846.52.808

Packing: 1 or 50 pcs.
ขนาดบรรจุ: 1 หรือ 50 ชิ้น

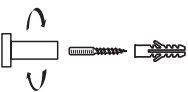

- Finish: Silver coloured anodized
- สี: สีเงินอโนไดซ์

Depth ความลึก	Hook Ø ขนาดศูนย์กลางของแกน	Cat. No. รหัสสินค้า
38 mm	16 mm	844.60.001
58 mm		844.60.002
83 mm		844.60.003
108 mm		844.60.004

Packing: 1 pc.
ขนาดบรรจุ: 1 ชิ้น

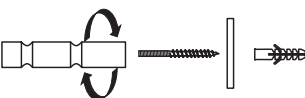
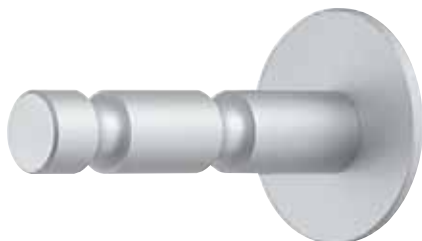

- Finish: Silver coloured
- สี: สีเงินอโนไดซ์

Depth ความลึก	Hook Ø ขนาด ศก.	Rose Ø ขนาดศก.แป้นยึด	Cat. No. รหัสสินค้า
100 mm	25 mm	70 mm	842.86.900

Packing: 1 pc.
ขนาดบรรจุ: 1 ชิ้น

1

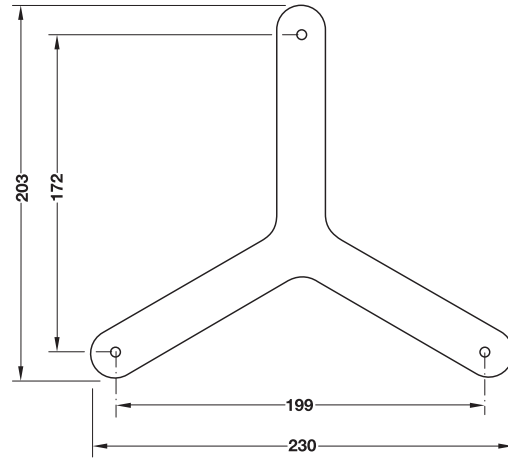

Supplied with

- 1 Rack with 3 arms
- 2 Hooks, depth 45 mm
- 1 Hook, depth 65 mm
- Fixing material

อุปกรณ์ประกอบด้วย

- แกนยึด 1 ชิ้นพร้อมแขน 3 ข้าง
- ที่แขวน 2 ข้าง, ลึก 45 มม.
- ที่แขวน 1 ข้าง, ลึก 65 มม.
- อุปกรณ์ยึดติด

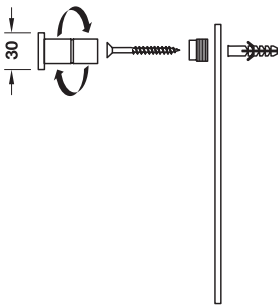

- Quality: 1.4305/305
- Finish: Matt brushed
- เกรด: 1.4305/305
- สี: ปัดด้าน

Width ความกว้าง	Depth ความลึก	Height ความสูง	Hook Ø ขนาด คก.	Cat. No. รหัสสินค้า
230 mm	67 mm	205 mm	20 mm	844.10.000

Packing: 1 pc.
ขนาดบรรจุ: 1 ชิ้น

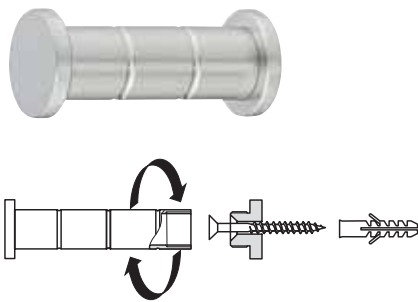

- Quality: 1.4305/305
- Finish: Matt brushed
- เกรด: 1.4305/305
- สี: ปัดด้าน

Depth ความลึก	Hook Ø ขนาดศูนย์กลางของแกน	Cat. No. รหัสสินค้า
50 mm	20 mm	842.44.005
70 mm		842.44.007
100 mm		842.44.000

Packing: 1 pc.
ขนาดบรรจุ: 1 ชิ้น

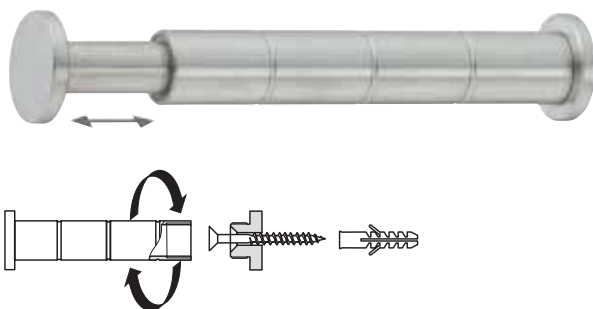

- Quality: 1.4305/305
- Finish: Matt brushed
- เกรด: 1.4305/305
- สี: ปัดด้าน

Depth ความลึก	Hook Ø ขนาดศูนย์กลางของแกน	Cat. No. รหัสสินค้า
136 mm	20 mm	842.44.013

Packing: 1 pc.
ขนาดบรรจุ: 1 ชิ้น

We reserve the right to alter specifications without notice. (HTH Furniture Handles 2009)
บริษัทฯ ขอสงวนการเปลี่ยนแปลงรายละเอียดโดยมิได้มีการแจ้งล่วงหน้า. (HTH อุปกรณ์เฟอร์นิเจอร์ 2552)



- Quality: 1.4305/305
- Finish: Matt brushed
- Hole spacing: 32 mm
- เกรด: 1.4305/305
- สี: บัดด้าน
- ระยะห่างของรู: 32 มม.

Depth ความลึก	Height ความสูง	Hook Ø ขนาด ศก.	Rose Ø ศก.แป้นยึด	Cat. No. รหัสสินค้า
Coat hook				
59 mm	100 mm	10 mm	48 mm	842.33.060
Hat and coat hook				
67 mm	215 mm	10 mm	48 mm	842.33.010

Packing: 1 pc.
ขนาดบรรจุ: 1 ชิ้น



- Quality: 1.4305/305
- Finish: Matt brushed
- Hole spacing: 32 mm
- เกรด: 1.4305/305
- สี: บัดด้าน
- ระยะห่างของรู: 32 มม.

Depth ความลึก	Height ความสูง	Hook Ø ขนาด ศก.	Rose Ø ศก.แป้นยึด	Cat. No. รหัสสินค้า
Coat hook				
70 mm	62 mm	7 mm	48 mm	842.32.060
Hat and coat hook				
79 mm	155 mm	7 mm	48 mm	842.32.010

Packing: 1 pc.
ขนาดบรรจุ: 1 ชิ้น



- Quality: 1.4305/305
- Finish: Matt brushed
- Hole spacing: 17 mm
- เกรด: 1.4305/305
- สี: บัดด้าน
- ระยะห่างของรู: 17 มม.

Depth ความลึก	Height ความสูง	Hook Ø ขนาด ศก.	Rose Ø ศก.แป้นยึด	Cat. No. รหัสสินค้า
Coat hook				
70 mm	100 mm	8 mm	45 mm	842.35.060
Hat and coat hook				
70 mm	220 mm	8 mm	45 mm	842.35.010

Packing: 1 pc.
ขนาดบรรจุ: 1 ชิ้น

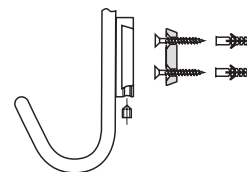

We reserve the right to alter specifications without notice. (HTH Furniture Handles 2009)
บริษัทฯ ขอสงวนการเปลี่ยนแปลงรายละเอียดได้โดยไม่ต้องแจ้งก่อนหน้า. (HTH อุปกรณ์เฟอร์นิเจอร์ 2552)



- Quality: 1.4305/305
- Finish: Matt brushed
- Hole spacing: 32 mm
- เกรด: 1.4305/305
- สี: ปัดด้าน
- ระยะห่างของรู: 32 มม.

Width ความกว้าง	Depth ความลึก	Height ความสูง	Hook Ø ขนาดศก.	Rose Ø ศก.แป้น	Cat. No. รหัสสินค้า
Coat hook					
74 mm	38 mm	100 mm	8 mm	48 mm	842.32.070
Hat and coat hook					
74 mm	38 mm	180 mm	8 mm	48 mm	842.32.020

Packing: 1 pc.
ขนาดบรรจุ: 1 ชิ้น



- Quality: 1.4305/305
- Finish: Matt brushed
- Hole spacing: 32 mm
- เกรด: 1.4305/305
- สี: ปัดด้าน
- ระยะห่างของรู: 32 มม.

Width ความกว้าง	Depth ความลึก	Height ความสูง	Hook Ø ขนาดศก.	Rose Ø ศก.แป้น	Cat. No. รหัสสินค้า
Coat hook					
60 mm	48 mm	60 mm	7 mm	60 mm	844.07.050
Hat and coat hook					
60 mm	48 mm	138 mm	7 mm	60 mm	844.07.000

Packing: 1 pc.
ขนาดบรรจุ: 1 ชิ้น



- Quality: 1.4305/305
- Finish: Matt brushed
- Hole spacing: 17 mm
- เกรด: 1.4305/305
- สี: ปัดด้าน
- ระยะห่างของรู: 17 มม.

Width ความกว้าง	Depth ความลึก	Height ความสูง	Cat. No. รหัสสินค้า
Coat hook			
65 mm	65 mm	150 mm	842.35.050
Hat and coat hook			
65 mm	65 mm	255 mm	842.35.000

Packing: 1 pc.
ขนาดบรรจุ: 1 ชิ้น

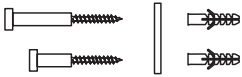

- Quality: 1.4305/305
- Finish: Matt brushed
- Hole spacing: 50 mm
- เกรด: 1.4305/305
- สี: บัดด้าน
- ระยะห่างของรู: 50 มม.

Depth ความลึก	Hook Ø ขนาด ศก.แกน	Rose Ø ขนาด ศก.แป้นยึด	Cat. No. รหัสสินค้า
84 mm	12 mm	80 mm	844.71.001

Packing: 1 pc.
ขนาดบรรจุ: 1 ชิ้น



- Quality: 1.4305/305
- Finish: Matt brushed
- Hole spacing: 50 mm
- เกรด: 1.4305/305
- สี: บัดด้าน
- ระยะห่างของรู: 50 มม.

Depth ความลึก	Hook Ø ขนาด ศก.แกน	Rose Ø ขนาด ศก.แป้นยึด	Cat. No. รหัสสินค้า
84 mm	12 mm	80 mm	844.71.000

Packing: 1 pc.
ขนาดบรรจุ: 1 ชิ้น

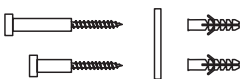

- Quality: 1.4305/305
- Finish: Matt brushed
- Hole spacing: 50 mm
- เกรด: 1.4305/305
- สี: บัดด้าน
- ระยะห่างของรู: 50 มม.

Depth ความลึก	Hook Ø ขนาด ศก.แกน	Cross section พื้นที่หน้าตัด	Cat. No. รหัสสินค้า
84 mm	12 mm	Rose 80 x 80 mm	844.71.003

Packing: 1 pc.
ขนาดบรรจุ: 1 ชิ้น



- Quality: 1.4305/305
- Finish: Matt brushed
- Hole spacing: 50 mm
- เกรด: 1.4305/305
- สี: บัดด้าน
- ระยะห่างของรู: 50 มม.

Depth ความลึก	Hook Ø ขนาด ศก.แกน	Cross section พื้นที่หน้าตัด	Cat. No. รหัสสินค้า
84 mm	12 mm	Rose 80 x 80 mm	844.71.002

Packing: 1 pc.
ขนาดบรรจุ: 1 ชิ้น

We reserve the right to alter specifications without notice. (HTH Furniture Handles 2009)
บริษัทฯ ขอสงวนการเปลี่ยนแปลงรายละเอียดได้โดยไม่ต้องแจ้งล่วงหน้า. (HTH อุปกรณ์เฟอร์นิเจอร์ 2552)



- Quality: 1.4305/305
- Finish: Matt brushed
- Hole spacing: 20 mm
- เกรด: 1.4305/305
- สี: ปัดด้าน
- ระยะห่างของรู: 20 มม.

Width ความกว้าง	Depth ความลึก	Height ความสูง	Cat. No. รหัสสินค้า
Coat hook			
20 mm	30 mm	64 mm	844.70.050
Hat and coat hook			
20 mm	55 mm	155 mm	844.70.000

Packing: 1 pc.
ขนาดบรรจุ: 1 ชิ้น

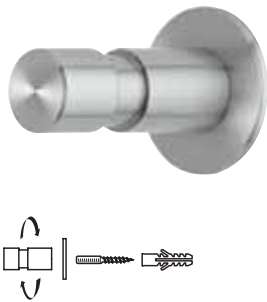

- Quality: 1.4301/304
- Finish: Matt brushed
- เกรด: 1.4301/304
- สี: ปัดด้าน

Depth ความลึก	Hook Ø ขนาด ศก.	Rose Ø ศก.แป้นยึด	Cat. No. รหัสสินค้า
40 mm	18 mm	36 mm	844.72.000

Packing: 1 pc.
ขนาดบรรจุ: 1 ชิ้น

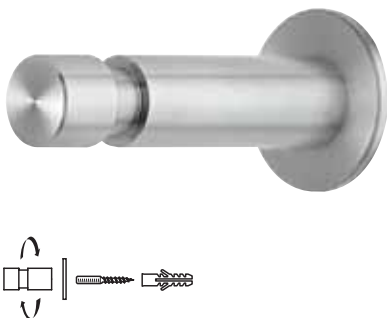

- Quality: 1.4301/304
- Finish: Matt brushed
- เกรด: 1.4301/304
- สี: ปัดด้าน

Depth ความลึก	Hook Ø ขนาด ศก.	Rose Ø ศก.แป้นยึด	Cat. No. รหัสสินค้า
70 mm	20 mm	40 mm	844.72.001

Packing: 1 pc.
ขนาดบรรจุ: 1 ชิ้น

We reserve the right to alter specifications without notice. (HTH Furniture Handles 2009)
บริษัทฯ ขอสงวนการเปลี่ยนแปลงรายละเอียดโดยไม่ต้องมีได้มีการแจ้งล่วงหน้า. (HTH อุปกรณ์เฟอร์นิเจอร์ 2552)



- Quality: 1.4305/305
- Finish: Matt brushed
- Hole spacing: 20 mm
- เกรด: 1.4305/305
- สี: ปัดด้าน
- ระยะห่างของรู: 20 มม.

Width ความกว้าง	Depth ความลึก	Height ความสูง	Cat. No. รหัสสินค้า
Coat hook			
20 mm	40 mm	60 mm	842.34.050
Hat and coat hook			
20 mm	72 mm	150 mm	842.34.000

Packing: 1 pc.
ขนาดบรรจุ: 1 ชิ้น



- Quality: 1.4305/305
- Finish: Matt brushed
- Hole spacing: 32 mm
- เกรด: 1.4305/305
- สี: ปัดด้าน
- ระยะห่างของรู: 32 มม.

Width ความกว้าง	Depth ความลึก	Height ความสูง	Cat. No. รหัสสินค้า
20 mm	80 mm	104 mm	842.34.020

Packing: 1 pc.
ขนาดบรรจุ: 1 ชิ้น



- Quality: 1.4305/305
- Finish: Matt brushed
- Hole spacing: 20 mm
- เกรด: 1.4305/305
- สี: ปัดด้าน
- ระยะห่างของรู: 20 มม.

Width ความกว้าง	Depth ความลึก	Height ความสูง	Cat. No. รหัสสินค้า
25 mm	52 mm	110 mm	842.34.010

Packing: 1 pc.
ขนาดบรรจุ: 1 ชิ้น

1



- Quality: 1.4305/305
- Finish: Matt brushed
- Hole spacing: 16 mm
- Version: With thread M4
- เกรด: 1.4305/305
- สี: บัดด้าน
- ระยะห่างของรู: 16 มม.
- รูปแบบ: พร้อมสลักเกลียว M4

Depth ความลึก	Height ความสูง	Hook Ø ขนาด ศก.แกน	Cat. No. รหัสสินค้า
43 mm	100 mm	20 mm	843.91.011
64 mm	150 mm		843.91.012

Packing: 1 pc.
ขนาดบรรจุ: 1 ชิ้น

We reserve the right to alter specifications without notice. (HTH Furniture Handles 2009)
บริษัทฯ ขอสงวนการเปลี่ยนแปลงรายละเอียดโดยมิได้มีการแจ้งล่วงหน้า. (HTH อุปกรณ์เฟอร์นิเจอร์ 2552)



- Quality: 1.4305/305
- Finish: Matt brushed
- Version: With thread M4
- เกรด: 1.4305/305
- สี: บัดด้าน
- รูปแบบ: พร้อมสกรูเกลียว M4

Depth ความลึก	Hook Ø ขนาดศูนย์กลางของแกน	Cat. No. รหัสสินค้า
51 mm	15 mm	842.58.000

Packing: 1 pc.
ขนาดบรรจุ: 1 ชิ้น

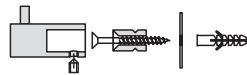

- Quality: 1.4305/305
- Finish: Matt brushed
- เกรด: 1.4305/305
- สี: บัดด้าน

Depth ความลึก	Hook Ø ขนาด ศก.	Rose Ø ขนาด ศก.แป้นยึด	Cat. No. รหัสสินค้า
35 mm	15 mm	25 mm	842.57.000

Packing: 1 pc.
ขนาดบรรจุ: 1 ชิ้น

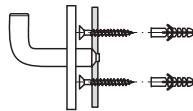

- Quality: 1.4305/305
- Finish: Matt brushed
- Hole spacing: 38 mm
- เกรด: 1.4305/305
- สี: บัดด้าน
- ระยะห่างของรู: 38 มม.

Depth ความลึก	Hook Ø ขนาด ศก.	Rose Ø ขนาด ศก.แป้นยึด	Cat. No. รหัสสินค้า
41 mm	10 mm	51 mm	843.90.050

Packing: 1 pc.
ขนาดบรรจุ: 1 ชิ้น

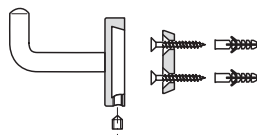

- Quality: 1.4305/305
- Finish: Matt brushed
- Hole spacing: 17 mm
- เกรด: 1.4305/305
- สี: บัดด้าน
- ระยะห่างของรู: 17 มม.

Depth ความลึก	Hook Ø ขนาด ศก.	Rose Ø ขนาด ศก.แป้นยึด	Cat. No. รหัสสินค้า
59 mm	10 mm	45 mm	842.33.020

Packing: 1 pc.
ขนาดบรรจุ: 1 ชิ้น

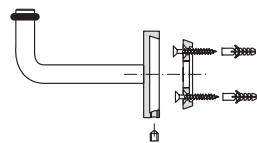

- Quality: 1.4305/305
- Finish: Matt brushed
- Hole spacing: 28 mm
- เกรด: 1.4305/305
- สี: บัดด้าน
- ระยะห่างของรู: 28 มม.

Depth ความลึก	Hook Ø ขนาด ศก.	Rose Ø ขนาด ศก.แป้นยึด	Cat. No. รหัสสินค้า
95 mm	12 mm	55 mm	842.59.000

Packing: 1 pc.
ขนาดบรรจุ: 1 ชิ้น

We reserve the right to alter specifications without notice. (HTH Furniture Handles 2009)
บริษัทฯ ขอสงวนการเปลี่ยนแปลงรายละเอียดโดยมิได้มีภาคการแจ้งล่วงหน้า. (HTH อุปกรณ์เฟอร์นิเจอร์ 2552)

1



- Finish: Chrome plated matt
- Hole spacing: 32 mm
- สี: โครมด้าน
- ระยะห่างของรู: 32 มม.

Depth ความลึก	Rose Ø ขนาด ศก.แป้นยึด	Cat. No. รหัสสินค้า
28 mm	45 mm	844.08.400

Packing: 1 or 20 pcs.
ขนาดบรรจุ: 1 หรือ 20 ชิ้น



- Finish: Chrome plated polished
- Hole spacing: 32 mm
- สี: โครมด้าน
- ระยะห่างของรู: 32 มม.

Depth ความลึก	Rose Ø ขนาด ศก.แป้นยึด	Cat. No. รหัสสินค้า
28 mm	45 mm	844.08.200

Packing: 1 or 20 pcs.
ขนาดบรรจุ: 1 หรือ 20 ชิ้น



- Finish: Aluminium coloured
- Hole spacing: 31 mm
- สี: อลูมิเนียม
- ระยะห่างของรู: 31 มม.

Depth ความลึก	Height ความสูง	Rose Ø ขนาดศก.แป้นยึด	Cat. No. รหัสสินค้า
40 mm	60 mm	50 mm	842.40.980

Packing: 1 or 10 pcs.
ขนาดบรรจุ: 1 หรือ 10 ชิ้น



- Finish: Aluminium coloured
- Hole spacing: 50 mm
- สี: อลูมิเนียม
- ระยะห่างของรู: 50 มม.

Width ความกว้าง	Depth ความลึก	Height ความสูง	Cat. No. รหัสสินค้า
Coat hook			
60 mm	62 mm	85 mm	842.40.950
Hat and coat hook			
60 mm	62 mm	145 mm	842.40.900

Packing: 1 or 10 pcs.
ขนาดบรรจุ: 1 หรือ 10 ชิ้น

We reserve the right to alter specifications without notice. (HTH Furniture Handles 2009)
บริษัทฯ ขอสงวนการเปลี่ยนแปลงรายละเอียดได้โดยไม่ต้องแจ้งล่วงหน้า. (HTH อุปกรณ์เฟอร์นิเจอร์ 2552)



- Area of application: Mounting underneath the hat shelf against the rearpanel
- Finish: Chrome plated matt
- Version: With thread M4
- รูปแบบการใช้งาน: ใช้ยึดติดภายใต้ชั้นแขวนหมวกโดยยื่นจากแผ่นกระดานด้านหลัง
- สี: โครมด้าน
- รูปแบบ: พร้อมสลักเกลียว M4

Depth ความลึก	Height ความสูง	Coat hanger Ø ขนาด ศก. แกน	Cat. No. รหัสสินค้า
230 mm	86 mm	12 mm	843.75.400

Packing: 1 or 10 pcs.
ขนาดบรรจุ: 1 หรือ 10 ชิ้น



- Area of application: Mounting underneath the hat shelf against the rearpanel
- Finish: Nickel plated matt
- Version: With thread M4
- รูปแบบการใช้งาน: ใช้ยึดติดภายใต้ชั้นแขวนหมวกโดยยื่นจากแผ่นกระดานด้านหลัง
- สี: นิกเกิลด้าน
- รูปแบบ: พร้อมสลักเกลียว M4

Depth ความลึก	Height ความสูง	Coat hanger Ø ขนาด ศก. แกน	Cat. No. รหัสสินค้า
230 mm	86 mm	12 mm	843.75.600

Packing: 1 or 10 pcs.
ขนาดบรรจุ: 1 หรือ 10 ชิ้น



- Area of application: Mounting underneath the hat shelf
- Finish: Chrome plated matt
- Hole spacing: 230 mm
- Version: With thread M4
- รูปแบบการใช้งาน: ใช้ยึดติดภายใต้ชั้นแขวนหมวก
- สี: โครมด้าน
- ระยะห่างของรู: 230 มม.
- รูปแบบ: พร้อมสลักเกลียว M4

Depth ความลึก	Height ความสูง	Coat hanger Ø ขนาด ศก. แกน	Cat. No. รหัสสินค้า
242 mm	86 mm	12 mm	843.74.400

Packing: 1 or 10 pcs.
ขนาดบรรจุ: 1 หรือ 10 ชิ้น



- Area of application: Mounting underneath the hat shelf
- Finish: Nickel plated matt
- Hole spacing: 230 mm
- Version: With thread M4
- รูปแบบการใช้งาน: ใช้ยึดติดภายใต้ชั้นแขวนหมวก
- สี: นิกเกิลด้าน
- ระยะห่างของรู: 230 มม.
- รูปแบบ: พร้อมสลักเกลียว M4

Depth ความลึก	Height ความสูง	Coat hanger Ø ขนาด ศก. แกน	Cat. No. รหัสสินค้า
242 mm	86 mm	12 mm	843.74.600

Packing: 1 or 10 pcs.
ขนาดบรรจุ: 1 หรือ 10 ชิ้น

We reserve the right to alter specifications without notice. (HTH Furniture Handles 2009)
บริษัทฯ ขอสงวนการเปลี่ยนแปลงรายละเอียดโดยมิได้มีคำเตือนล่วงหน้า. (HTH อุปกรณ์เฟอร์นิเจอร์ 2552)

1

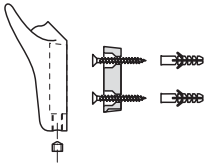

- Finish: Chrome plated polished
- Hole spacing: 21 mm
- สี: โครมเงา
- ระยะห่างของรู: 21 มม.

Width ความกว้าง	Depth ความลึก	Height ความสูง	Cat. No. รหัสสินค้า
Coat hook			
65 mm	35 mm	70 mm	842.43.250
Hat and coat hook			
65 mm	100 mm	170 mm	842.43.200

Packing: 1 pc.
ขนาดบรรจุ: 1 ชิ้น

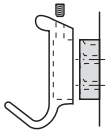

- Finish: Chrome plated matt
- Hole spacing: 13 mm
- สี: โครมด้าน
- ระยะห่างของรู: 13 มม.

Width ความกว้าง	Depth ความลึก	Height ความสูง	Cat. No. รหัสสินค้า
Coat hook			
15 mm	32 mm	50 mm	843.93.450
Hat and coat hook			
100 mm	77 mm	133 mm	843.92.400

Packing: 1, 10 or 20 pcs.
ขนาดบรรจุ: 1, 10 หรือ 20 ชิ้น

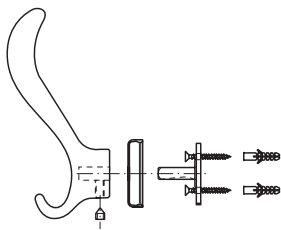

- Finish: Nickel plated matt
- Hole spacing: 32 mm
- สี: นิกเกิ้ลด้าน
- ระยะห่างของรู: 32 มม.

Width ความกว้าง	Depth ความลึก	Height ความสูง	Cat. No. รหัสสินค้า
46 mm	79 mm	144 mm	842.42.600

Packing: 1 pc.
ขนาดบรรจุ: 1 ชิ้น

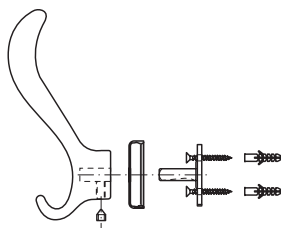

- Finish: Polished
- Hole spacing: 32 mm
- สี: เงา
- ระยะห่างของรู: 32 มม.

Width ความกว้าง	Depth ความลึก	Height ความสูง	Cat. No. รหัสสินค้า
46 mm	79 mm	144 mm	842.42.800

Packing: 1 pc.
ขนาดบรรจุ: 1 ชิ้น

We reserve the right to alter specifications without notice. (HTH Furniture Handles 2009)
บริษัทฯ ขอสงวนการเปลี่ยนแปลงรายละเอียดโดยไม่ต้องมีได้มีการแจ้งล่วงหน้า. (HTH อุปกรณ์เฟอร์นิเจอร์ 2552)



- Finish: Chrome plated polished
- Version: With screwed-in hanger bolt
- สี: โครมเงา
- รูปแบบ: พร้อมแกนสลักสำหรับแขวน

Depth ความลึก	Hook Ø ขนาด ศก.แกน	Rose Ø ขนาด ศก.แป้นยึด	Cat. No. รหัสสินค้า
66 mm	12 mm	22 mm	844.41.210

Packing: 1 pc.
ขนาดบรรจุ: 1 ชิ้น



- Finish: Nickel plated matt
- Version: With screwed-in hanger bolt
- สี: นิกเกิลด้าน
- รูปแบบ: พร้อมแกนสลักสำหรับแขวน

Depth ความลึก	Hook Ø ขนาด ศก.แกน	Rose Ø ขนาด ศก.แป้นยึด	Cat. No. รหัสสินค้า
66 mm	12 mm	22 mm	844.41.610

Packing: 1 pc.
ขนาดบรรจุ: 1 ชิ้น



- Finish: Polished
- Version: With screwed-in hanger bolt
- สี: เงา
- รูปแบบ: พร้อมแกนสลักสำหรับแขวน

Depth ความลึก	Hook Ø ขนาด ศก.แกน	Rose Ø ขนาด ศก.แป้นยึด	Cat. No. รหัสสินค้า
66 mm	12 mm	22 mm	844.41.810

Packing: 1 pc.
ขนาดบรรจุ: 1 ชิ้น



- Finish: Chrome plated polished
- Version: With screwed-in hanger bolt
- สี: โครมเงา
- รูปแบบ: พร้อมแกนสลักสำหรับแขวน

Depth ความลึก	Hook Ø ขนาด ศก.แกน	Rose Ø ขนาด ศก.แป้นยึด	Cat. No. รหัสสินค้า
96 mm	15 mm	35 mm	844.41.211

Packing: 1 pc.
ขนาดบรรจุ: 1 ชิ้น



- Finish: Nickel plated matt
- Version: With screwed-in hanger bolt
- สี: นิกเกิลด้าน
- รูปแบบ: พร้อมแกนสลักสำหรับแขวน

Depth ความลึก	Hook Ø ขนาด ศก.แกน	Rose Ø ขนาด ศก.แป้นยึด	Cat. No. รหัสสินค้า
96 mm	15 mm	35 mm	844.41.611

Packing: 1 pc.
ขนาดบรรจุ: 1 ชิ้น



- Finish: Polished
- Version: With screwed-in hanger bolt
- สี: เงา
- รูปแบบ: พร้อมแกนสลักสำหรับแขวน

Depth ความลึก	Hook Ø ขนาด ศก.แกน	Rose Ø ขนาด ศก.แป้นยึด	Cat. No. รหัสสินค้า
96 mm	15 mm	35 mm	844.41.811

Packing: 1 pc.
ขนาดบรรจุ: 1 ชิ้น

We reserve the right to alter specifications without notice. (HTH Furniture Handles 2009)
บริษัทฯ ขอสงวนการเปลี่ยนแปลงรายละเอียดได้โดยไม่ต้องแจ้งล่วงหน้า. (HTH อุปกรณ์เฟอร์นิเจอร์ 2552)

1



- Finish: Chrome plated polished
- Version: With screwed-in hanger bolt
- สี: โครมเงา
- รูปแบบ: พร้อมแกนสลักสำหรับแขวน

Depth ความลึก	Hook Ø ขนาด ศก.แกน	Rose Ø ขนาด ศก.แป้นยึด	Cat. No. รหัสสินค้า
55 mm	12 mm	22 mm	844.41.220

Packing: 1 pc.
ขนาดบรรจุ: 1 ชิ้น



- Finish: Nickel plated matt
- Version: With screwed-in hanger bolt
- สี: นิกเกิลด้าน
- รูปแบบ: พร้อมแกนสลักสำหรับแขวน

Depth ความลึก	Hook Ø ขนาด ศก.แกน	Rose Ø ขนาด ศก.แป้นยึด	Cat. No. รหัสสินค้า
55 mm	12 mm	22 mm	844.41.620

Packing: 1 pc.
ขนาดบรรจุ: 1 ชิ้น



- Finish: Polished
- Version: With screwed-in hanger bolt
- สี: เงา
- รูปแบบ: พร้อมแกนสลักสำหรับแขวน

Depth ความลึก	Hook Ø ขนาด ศก.แกน	Rose Ø ขนาด ศก.แป้นยึด	Cat. No. รหัสสินค้า
55 mm	12 mm	22 mm	844.41.820

Packing: 1 pc.
ขนาดบรรจุ: 1 ชิ้น



- Finish: Chrome plated polished
- Version: With screwed-in hanger bolt
- สี: โครมเงา
- รูปแบบ: พร้อมแกนสลักสำหรับแขวน

Depth ความลึก	Hook Ø ขนาด ศก.แกน	Rose Ø ขนาด ศก.แป้นยึด	Cat. No. รหัสสินค้า
84 mm	15 mm	35 mm	844.41.221

Packing: 1 pc.
ขนาดบรรจุ: 1 ชิ้น



- Finish: Nickel plated matt
- Version: With screwed-in hanger bolt
- สี: นิกเกิลด้าน
- รูปแบบ: พร้อมแกนสลักสำหรับแขวน

Depth ความลึก	Hook Ø ขนาด ศก.แกน	Rose Ø ขนาด ศก.แป้นยึด	Cat. No. รหัสสินค้า
84 mm	15 mm	35 mm	844.41.621

Packing: 1 pc.
ขนาดบรรจุ: 1 ชิ้น



- Finish: Polished
- Version: With screwed-in hanger bolt
- สี: เงา
- รูปแบบ: พร้อมแกนสลักสำหรับแขวน

Depth ความลึก	Hook Ø ขนาด ศก.แกน	Rose Ø ขนาด ศก.แป้นยึด	Cat. No. รหัสสินค้า
84 mm	15 mm	35 mm	844.41.821

Packing: 1 pc.
ขนาดบรรจุ: 1 ชิ้น

We reserve the right to alter specifications without notice. (HTH Furniture Handles 2009)
บริษัทฯ ขอสงวนการเปลี่ยนแปลงรายละเอียดโดยมิได้มีการแจ้งล่วงหน้า. (HTH อุปกรณ์เฟอร์นิเจอร์ 2552)



- Finish: Chrome plated polished
- Version: With screwed-in hanger bolt
- สี: โครมเงา
- รูปแบบ: พร้อมแกนสกรูสำหรับแขวน

Depth ความลึก	Hook Ø ขนาด ศก.แกน	Rose Ø ขนาด ศก.แป้นยึด	Cat. No. รหัสสินค้า
96 mm	66 mm	15 mm	844.41.200

Packing: 1 pc.
ขนาดบรรจุ: 1 ชิ้น



- Finish: Nickel plated matt
- Version: With screwed-in hanger bolt
- สี: นิกเกิ้ลด้าน
- รูปแบบ: พร้อมแกนสกรูสำหรับแขวน

Depth ความลึก	Hook Ø ขนาด ศก.แกน	Rose Ø ขนาด ศก.แป้นยึด	Cat. No. รหัสสินค้า
96 mm	66 mm	15 mm	844.41.600

Packing: 1 pc.
ขนาดบรรจุ: 1 ชิ้น



- Finish: Polished
- Version: With screwed-in hanger bolt
- สี: เงา
- รูปแบบ: พร้อมแกนสกรูสำหรับแขวน

Depth ความลึก	Hook Ø ขนาด ศก.แกน	Rose Ø ขนาด ศก.แป้นยึด	Cat. No. รหัสสินค้า
96 mm	66 mm	15 mm	844.41.800

Packing: 1 pc.
ขนาดบรรจุ: 1 ชิ้น

We reserve the right to alter specifications without notice. (HTH Furniture Handles 2009)
บริษัทฯ ขอสงวนการเปลี่ยนแปลงรายละเอียดได้โดยไม่ต้องแจ้งล่วงหน้า. (HTH อุปกรณ์เฟอร์นิเจอร์ 2552)

1



- Finish: Nickel plated matt
- Version: With thread M4
- สี: นิกเกิ้ลด้าน
- รูปแบบ: พร้อมสลักเกลียว M4

Width ความกว้าง	Depth ความลึก	Height ความสูง	Cat. No. รหัสสินค้า
23 mm	36 mm	38 mm	843.95.650

Packing: 1 or 20 pcs.
ขนาดบรรจุ: 1 หรือ 20 ชิ้น



- Finish: Polished
- Version: With thread M4
- สี: เงา
- รูปแบบ: พร้อมสลักเกลียว M4

Width ความกว้าง	Depth ความลึก	Height ความสูง	Cat. No. รหัสสินค้า
23 mm	36 mm	38 mm	843.95.850

Packing: 1 or 20 pcs.
ขนาดบรรจุ: 1 หรือ 20 ชิ้น



- Finish: Polished/ nickel plated matt
- Hole spacing: 40 mm
- สี: เงา/นิกเกิ้ลด้าน
- ระยะห่างของรู: 40 มม.

Depth ความลึก	Height ความสูง	Rose Ø ศก. แป้นยึด	Cat. No. รหัสสินค้า
Coat hook			
80 mm	60 mm	60 mm	842.23.685
Hat and coat hook			
95 mm	165 mm	60 mm	842.23.680

Packing: 1 pc.
ขนาดบรรจุ: 1 ชิ้น



- Finish: Polished
- Hole spacing: 40 mm
- สี: เงา
- ระยะห่างของรู: 40 มม.

Depth ความลึก	Height ความสูง	Rose Ø ศก. แป้นยึด	Cat. No. รหัสสินค้า
80 mm	60 mm	60 mm	842.23.850

Packing: 1 pc.
ขนาดบรรจุ: 1 ชิ้น

We reserve the right to alter specifications without notice. (HTH Furniture Handles 2009)
บริษัทฯ ขอสงวนการเปลี่ยนแปลงรายละเอียดได้โดยไม่ต้องมีแจ้งล่วงหน้า. (HTH อุปกรณ์เฟอร์นิเจอร์ 2552)

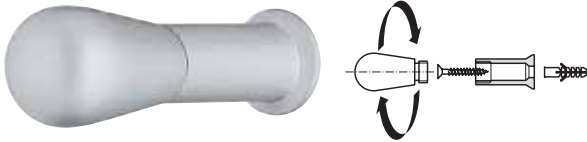

- Finish: Chrome plated matt
- สี: โครมด้าน

Depth ความลึก	Hook Ø ขนาดศูนย์กลางแกน	Cat. No. รหัสสินค้า
56 mm	17 mm	842.49.410

Packing: 1 or 100 pcs.
ขนาดบรรจุ: 1 หรือ 100 ชิ้น

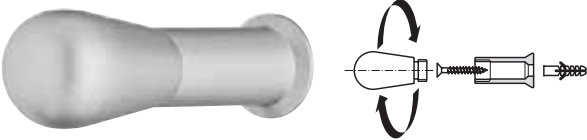

- Finish: Nickel plated matt
- สี: นิกเกิ้ลด้าน

Depth ความลึก	Hook Ø ขนาดศูนย์กลางแกน	Cat. No. รหัสสินค้า
56 mm	17 mm	842.49.610

Packing: 1 or 100 pcs.
ขนาดบรรจุ: 1 หรือ 100 ชิ้น



- Finish: Chrome plated matt
- สี: โครมด้าน

Depth ความลึก	Hook Ø ขนาดศูนย์กลางแกน	Cat. No. รหัสสินค้า
44 mm	18 mm	842.49.420

Packing: 1 or 100 pcs.
ขนาดบรรจุ: 1 หรือ 100 ชิ้น



- Finish: Nickel plated matt
- สี: นิกเกิ้ลด้าน

Depth ความลึก	Hook Ø ขนาดศูนย์กลางแกน	Cat. No. รหัสสินค้า
44 mm	18 mm	842.49.620

Packing: 1 or 100 pcs.
ขนาดบรรจุ: 1 หรือ 100 ชิ้น



- Finish: Chrome plated matt
- สี: โครมด้าน

Depth ความลึก	Hook Ø ขนาดศูนย์กลางแกน	Cat. No. รหัสสินค้า
31 mm	20 mm	842.49.400

Packing: 1 or 100 pcs.
ขนาดบรรจุ: 1 หรือ 100 ชิ้น



- Finish: Nickel plated matt
- สี: นิกเกิ้ลด้าน

Depth ความลึก	Hook Ø ขนาดศูนย์กลางแกน	Cat. No. รหัสสินค้า
44 mm	18 mm	842.49.600

Packing: 1 or 100 pcs.
ขนาดบรรจุ: 1 หรือ 100 ชิ้น

We reserve the right to alter specifications without notice. (HTH Furniture Handles 2009)
บริษัทฯ ขอสงวนการเปลี่ยนแปลงรายละเอียดได้โดยไม่ต้องแจ้งล่วงหน้า. (HTH อุปกรณ์เฟอร์นิเจอร์ 2552)

1

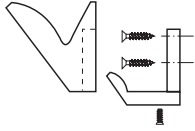

- Finish: Aluminium coloured
- Hole spacing: 18 mm
- สี: อลูมิเนียม
- ระยะห่างของรู: 18 มม.

Width ความกว้าง	Depth ความลึก	Height ความสูง	Cat. No. รหัสสินค้า
70 mm	50 mm	54 mm	843.62.900

Packing: 1 or 10 pcs.
ขนาดบรรจุ: 1 หรือ 10 ชิ้น

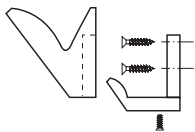

- Finish: Stainless steel coloured
- Hole spacing: 18 mm
- สี: สแตนเลส
- ระยะห่างของรู: 18 มม.

Width ความกว้าง	Depth ความลึก	Height ความสูง	Cat. No. รหัสสินค้า
70 mm	50 mm	54 mm	843.62.000

Packing: 1 or 10 pcs.
ขนาดบรรจุ: 1 หรือ 10 ชิ้น

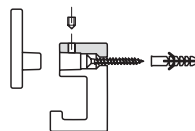

- Finish: Aluminium coloured
- สี: อลูมิเนียม

Width ความกว้าง	Depth ความลึก	Height ความสูง	Cat. No. รหัสสินค้า
43 mm	32 mm	65 mm	843.94.901

Packing: 1 or 10 pcs.
ขนาดบรรจุ: 1 หรือ 10 ชิ้น

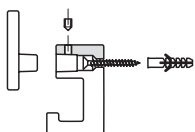

- Finish: Stainless steel coloured
- สี: สแตนเลส

Width ความกว้าง	Depth ความลึก	Height ความสูง	Cat. No. รหัสสินค้า
43 mm	32 mm	65 mm	843.94.902

Packing: 1 or 10 pcs.
ขนาดบรรจุ: 1 หรือ 10 ชิ้น

We reserve the right to alter specifications without notice. (HTH Furniture Handles 2009)
บริษัทฯ ขอสงวนการเปลี่ยนแปลงรายละเอียดโดยมิได้มีการแจ้งล่วงหน้า. (HTH อุปกรณ์เฟอร์นิเจอร์ 2552)

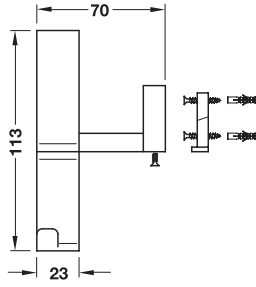

- Finish: Aluminium coloured
- สี: อลูมิเนียม

Width ความกว้าง	Depth ความลึก	Height ความสูง	Cat. No. รหัสสินค้า
144 mm	70 mm	113 mm	843.63.900

Packing: 1 or 6 pcs.
ขนาดบรรจุ: 1 หรือ 6 ชิ้น

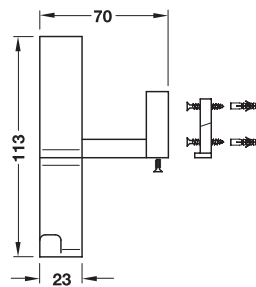

- Finish: Chrome plated polished
- สี: โครมเงา

Width ความกว้าง	Depth ความลึก	Height ความสูง	Cat. No. รหัสสินค้า
144 mm	70 mm	113 mm	843.63.200

Packing: 1 or 6 pcs.
ขนาดบรรจุ: 1 หรือ 6 ชิ้น

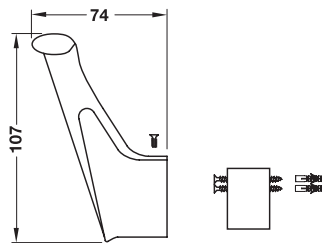

- Finish: Aluminium coloured
- สี: อลูมิเนียม

Width ความกว้าง	Depth ความลึก	Height ความสูง	Cat. No. รหัสสินค้า
120 mm	74 mm	107 mm	843.63.950

Packing: 1 or 10 pcs.
ขนาดบรรจุ: 1 หรือ 10 ชิ้น

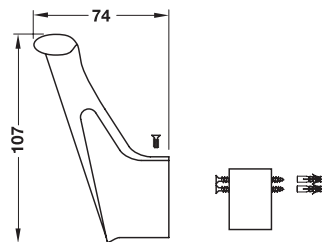

- Finish: Chrome plated polished
- สี: โครมเงา

Width ความกว้าง	Depth ความลึก	Height ความสูง	Cat. No. รหัสสินค้า
120 mm	74 mm	107 mm	843.63.250

Packing: 1 or 10 pcs.
ขนาดบรรจุ: 1 หรือ 10 ชิ้น

We reserve the right to alter specifications without notice. (HTH Furniture Handles 2009)
บริษัทฯ ขอสงวนการเปลี่ยนแปลงรายละเอียดโดยมิได้มีคำเตือนล่วงหน้า. (HTH อุปกรณ์เฟอร์นิเจอร์ 2552)

1

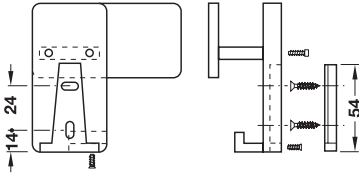

- Finish: Aluminium coloured
- สี: อลูมิเนียม

Width ความกว้าง	Depth ความลึก	Height ความสูง	Cat. No. รหัสสินค้า
90 mm	46 mm	90 mm	843.77.900

Packing: 1 or 10 pcs.
ขนาดบรรจุ: 1 หรือ 10 ชิ้น

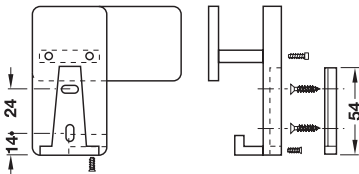

- Finish: Stainless steel coloured
- สี: สแตนเลส

Width ความกว้าง	Depth ความลึก	Height ความสูง	Cat. No. รหัสสินค้า
90 mm	46 mm	90 mm	843.77.000

Packing: 1 or 10 pcs.
ขนาดบรรจุ: 1 หรือ 10 ชิ้น



- Finish: Nickel plated matt
- สี: นิกเกิลด้าน

Width ความกว้าง	Depth ความลึก	Height ความสูง	Cat. No. รหัสสินค้า
98 mm	119 mm	197 mm	843.83.600

Packing: 1 or 10 pcs.
ขนาดบรรจุ: 1 หรือ 10 ชิ้น

We reserve the right to alter specifications without notice. (HTH Furniture Handles 2009)
บริษัทฯ ขอสงวนการเปลี่ยนแปลงรายละเอียดโดยมิได้มีการแจ้งล่วงหน้า. (HTH อุปกรณ์เฟอร์นิเจอร์ 2552)

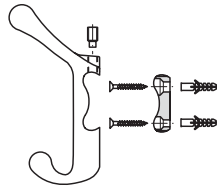

- Finish: Aluminium coloured
- Hole spacing: 23 mm
- สี: อลูมิเนียม
- ระยะห่างของรู: 23 มม.

Width ความกว้าง	Depth ความลึก	Height ความสูง	Cat. No. รหัสสินค้า
90 mm	60 mm	110 mm	843.81.900

Packing: 1 or 10 pcs.
ขนาดบรรจุ: 1 หรือ 10 ชิ้น

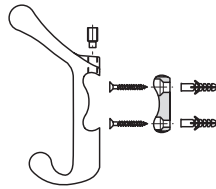

- Finish: Nickel plated matt, Screw-on plate black
- Hole spacing: 23 mm
- สี: นิกเกิลด้าน, แผ่นยึดสกรูสีดำ
- ระยะห่างของรู: 23 มม.

Width ความกว้าง	Depth ความลึก	Height ความสูง	Cat. No. รหัสสินค้า
90 mm	60 mm	110 mm	843.81.600

Packing: 1 or 10 pcs.
ขนาดบรรจุ: 1 หรือ 10 ชิ้น



- Material: Zinc alloy, wooden balls made of beech
- Finish: Nickel plated matt, wooden balls lacquered
- Hole spacing: 64 mm
- Version: With thread M4
- วัสดุ: ซิงค์อัลลอยด์, ลูกบอลไม้บีช
- สี: นิกเกิลด้าน, ลูกบอลไม้เคลือบแลคเกอร์
- ระยะห่างของรู: 64 มม.
- รูปแบบ: พร้อมสกรูเกลียว M4

Width ความกว้าง	Depth ความลึก	Height ความสูง	Cat. No. รหัสสินค้า
80 mm	100 mm	190 mm	842.27.630

Packing: 1 or 10 pcs.
ขนาดบรรจุ: 1 หรือ 10 ชิ้น

1



- Finish: Chrome plated matt
- Hole spacing: 32 mm
- Version: With thread M4
- สี: โครมด้าน
- ระยะห่างของรู: 32 มม.
- รูปแบบ: พร้อมสกรูเกลียว M4

Width ความกว้าง	Depth ความลึก	Height ความสูง	Cat. No. รหัสสินค้า
Coat hook			
13 mm	52 mm	65 mm	842.28.450
Hat and coat hook			
16 mm	52 mm	123 mm	842.28.400

Packing: 1 pc.
ขนาดบรรจุ: 1 ชิ้น



- Finish: Nickel plated matt
- Hole spacing: 32 mm
- Version: With thread M4
- สี: นิกเกิลด้าน
- ระยะห่างของรู: 32 มม.
- รูปแบบ: พร้อมสกรูเกลียว M4

Width ความกว้าง	Depth ความลึก	Height ความสูง	Cat. No. รหัสสินค้า
Coat hook			
13 mm	52 mm	65 mm	842.28.650
Hat and coat hook			
16 mm	52 mm	123 mm	842.28.600

Packing: 1 pc.
ขนาดบรรจุ: 1 ชิ้น



- Finish: Chrome plated polished
- Hole spacing: 32 mm
- Version: With thread M4
- สี: โครมเงา
- ระยะห่างของรู: 32 มม.
- รูปแบบ: พร้อมสกรูเกลียว M4

Width ความกว้าง	Depth ความลึก	Height ความสูง	Cat. No. รหัสสินค้า
Coat hook			
13 mm	52 mm	65 mm	842.28.250
Hat and coat hook			
16 mm	52 mm	123 mm	842.28.200

Packing: 1 pc.
ขนาดบรรจุ: 1 ชิ้น

We reserve the right to alter specifications without notice. (HTH Furniture Handles 2009)
บริษัทฯ ขอสงวนการเปลี่ยนแปลงรายละเอียดสินค้าได้โดยไม่ต้องแจ้งล่วงหน้า. (HTH อุปกรณ์เฟอร์นิเจอร์ 2552)



- Finish: Nickel plated matt
- Hole spacing: 32 mm
- Version: With thread M4
- สี: นิกเกิลด้าน
- ระยะห่างของรู: 32 มม.
- รูปแบบ: พร้อมสกรูเกลียว M4

Width ความกว้าง	Depth ความลึก	Height ความสูง	Cat. No. รหัสสินค้า
Coat hook			
12 mm	54 mm	85 mm	842.10.650
Hat and coat hook			
12 mm	83 mm	155 mm	842.10.600

Packing: 1 or 10 pcs.
ขนาดบรรจุ: 1 หรือ 10 ชิ้น



- Finish: Chrome plated polished
- Hole spacing: 32 mm
- Version: With thread M4
- สี: โครมเงา
- ระยะห่างของรู: 32 มม.
- รูปแบบ: พร้อมสกรูเกลียว M4

Width ความกว้าง	Depth ความลึก	Height ความสูง	Cat. No. รหัสสินค้า
Coat hook			
12 mm	54 mm	85 mm	842.10.250
Hat and coat hook			
12 mm	83 mm	155 mm	842.10.200

Packing: 1 or 10 pcs.
ขนาดบรรจุ: 1 หรือ 10 ชิ้น



- Finish: Nickel plated matt
- Hole spacing: 32 mm
- Version: With thread M4
- สี: นิกเกิลด้าน
- ระยะห่างของรู: 32 มม.
- รูปแบบ: พร้อมสกรูเกลียว M4

Width ความกว้าง	Depth ความลึก	Height ความสูง	Cat. No. รหัสสินค้า
Coat hook			
40 mm	57 mm	114 mm	842.11.650
Hat and coat hook			
40 mm	89 mm	178 mm	842.11.600

Packing: 1 or 10 pcs.
ขนาดบรรจุ: 1 หรือ 10 ชิ้น

1



- Finish: Nickel plated matt
- Hole spacing: 32 mm
- สี: นิกเกิลด้าน
- ระยะห่างของรู: 32 มม.

Width ความกว้าง	Depth ความลึก	Height ความสูง	Cat. No. รหัสสินค้า
14 mm	76 mm	152 mm	842.12.600

Packing: 1 or 10 pcs.
ขนาดบรรจุ: 1 หรือ 10 ชิ้น



- Finish: Chrome plated polished
- Hole spacing: 32 mm
- สี: โครมเงา
- ระยะห่างของรู: 32 มม.

Width ความกว้าง	Depth ความลึก	Height ความสูง	Cat. No. รหัสสินค้า
14 mm	76 mm	152 mm	842.12.200

Packing: 1 or 10 pcs.
ขนาดบรรจุ: 1 หรือ 10 ชิ้น



- Finish: Chrome plated matt
- Hole spacing: 32 mm
- สี: โครมด้าน
- ระยะห่างของรู: 32 มม.

Width ความกว้าง	Depth ความลึก	Height ความสูง	Cat. No. รหัสสินค้า
10 mm	55 mm	85 mm	842.29.400

Packing: 1 pc.
ขนาดบรรจุ: 1 ชิ้น



- Finish: Nickel plated matt
- Hole spacing: 32 mm
- สี: นิกเกิลด้าน
- ระยะห่างของรู: 32 มม.

Width ความกว้าง	Depth ความลึก	Height ความสูง	Cat. No. รหัสสินค้า
10 mm	55 mm	85 mm	842.29.600

Packing: 1 pc.
ขนาดบรรจุ: 1 ชิ้น



- Finish: Chrome plated matt
- Hole spacing: 32 mm
- Version: With thread M4
- สี: โครมด้าน
- ระยะห่างของรู: 32 มม.
- รูปแบบ: พร้อมสลักเกลียว M4

Width ความกว้าง	Depth ความลึก	Height ความสูง	Cat. No. รหัสสินค้า
12 mm	65 mm	66 mm	843.82.400

Packing: 1 or 10 pcs.
ขนาดบรรจุ: 1 หรือ 10 ชิ้น



- Finish: Nickel plated matt
- Hole spacing: 32 mm
- Version: With thread M4
- สี: นิกเกิ้ลด้าน
- ระยะห่างของรู: 32 มม.
- รูปแบบ: พร้อมสลักเกลียว M4

Width ความกว้าง	Depth ความลึก	Height ความสูง	Cat. No. รหัสสินค้า
12 mm	65 mm	66 mm	843.82.600

Packing: 1 or 10 pcs.
ขนาดบรรจุ: 1 หรือ 10 ชิ้น



- Finish: Chrome plated polished
- Hole spacing: 10 mm
- สี: โครมเงา
- ระยะห่างของรู: 10 มม.

Width ความกว้าง	Depth ความลึก	Height ความสูง	Cat. No. รหัสสินค้า
44 mm	36 mm	54 mm	845.08.200

Packing: 1 or 12 pcs.
ขนาดบรรจุ: 1 หรือ 12 ชิ้น



- Finish: Chrome plated matt
- Hole spacing: 10 mm
- สี: โครมด้าน
- ระยะห่างของรู: 10 มม.

Width ความกว้าง	Depth ความลึก	Height ความสูง	Cat. No. รหัสสินค้า
44 mm	36 mm	54 mm	845.08.400

Packing: 1 or 12 pcs.
ขนาดบรรจุ: 1 หรือ 12 ชิ้น



- Finish: Nickel plated brushed
- Hole spacing: 10 mm
- สี: นิกเกิ้ลบดด้าน
- ระยะห่างของรู: 10 มม.

Width ความกว้าง	Depth ความลึก	Height ความสูง	Cat. No. รหัสสินค้า
44 mm	36 mm	54 mm	845.08.600

Packing: 1 or 12 pcs.
ขนาดบรรจุ: 1 หรือ 12 ชิ้น

We reserve the right to alter specifications without notice. (HTH Furniture Handles 2009)
บริษัทฯ ขอสงวนการเปลี่ยนแปลงรายละเอียดได้โดยไม่ต้องแจ้งล่วงหน้า. (HTH อุปกรณ์เฟอร์นิเจอร์ 2552)

1



- Finish: Nickel plated brushed
- Hole spacing: 10 mm
- สี: นิกเกิลขัดด้าน
- ระยะห่างของรู: 10 มม.

Width ความกว้าง	Depth ความลึก	Height ความสูง	Cat. No. รหัสสินค้า
25 mm	30 mm	56 mm	845.08.650

Packing: 1 or 12 pcs.
ขนาดบรรจุ: 1 หรือ 12 ชิ้น



- Finish: Chrome plated polished
- Hole spacing: 10 mm
- สี: โครมเงา
- ระยะห่างของรู: 10 มม.

Width ความกว้าง	Depth ความลึก	Height ความสูง	Cat. No. รหัสสินค้า
25 mm	30 mm	56 mm	845.08.250

Packing: 1 or 12 pcs.
ขนาดบรรจุ: 1 หรือ 12 ชิ้น



- Finish: Chrome plated matt
- Hole spacing: 10 mm
- สี: โครมด้าน
- ระยะห่างของรู: 10 มม.

Width ความกว้าง	Depth ความลึก	Height ความสูง	Cat. No. รหัสสินค้า
25 mm	30 mm	56 mm	845.08.450

Packing: 1 or 12 pcs.
ขนาดบรรจุ: 1 หรือ 12 ชิ้น



- Finish: Nickel plated matt
- Hole spacing: 9 mm
- สี: นิกเกิลด้าน
- ระยะห่างของรู: 9 มม.

Width ความกว้าง	Depth ความลึก	Height ความสูง	Cat. No. รหัสสินค้า
19 mm	29 mm	37 mm	845.01.710

Packing: 1 or 100 pcs.
ขนาดบรรจุ: 1 หรือ 100 ชิ้น



- Finish: Chrome plated matt
- Hole spacing: 20 mm
- สี: โครมด้าน
- ระยะห่างของรู: 20 มม.

Width ความกว้าง	Depth ความลึก	Height ความสูง	Cat. No. รหัสสินค้า
Coat hook			
77 mm	30 mm	46 mm	885.05.451
Hat and coat hook			
77 mm	76 mm	130 mm	885.05.401

Packing: 1, 10 or 50 pcs.
ขนาดบรรจุ: 1, 10 หรือ 50 ชิ้น



- Finish: Chrome plated polished
- Hole spacing: 20 mm
- สี: โครมเงา
- ระยะห่างของรู: 20 มม.

Width ความกว้าง	Depth ความลึก	Height ความสูง	Cat. No. รหัสสินค้า
Coat hook			
77 mm	30 mm	46 mm	885.05.251
Hat and coat hook			
77 mm	76 mm	130 mm	885.05.201

Packing: 1, 10 or 50 pcs.
ขนาดบรรจุ: 1, 10 หรือ 50 ชิ้น



- Finish: Bronzed and brushed
- Hole spacing: 20 mm
- สี: ทองแดงขัดด้าน
- ระยะห่างของรู: 20 มม.

Width ความกว้าง	Depth ความลึก	Height ความสูง	Cat. No. รหัสสินค้า
Coat hook			
77 mm	30 mm	46 mm	885.05.151
Hat and coat hook			
77 mm	76 mm	130 mm	885.05.101

Packing: 1, 10 or 50 pcs.
ขนาดบรรจุ: 1, 10 หรือ 50 ชิ้น



- Finish: Gold coloured polished
- Hole spacing: 20 mm
- สี: ทองเงา
- ระยะห่างของรู: 20 มม.

Width ความกว้าง	Depth ความลึก	Height ความสูง	Cat. No. รหัสสินค้า
Coat hook			
77 mm	30 mm	46 mm	885.05.851
Hat and coat hook			
77 mm	76 mm	130 mm	885.05.801

Packing: 1, 10 or 50 pcs.
ขนาดบรรจุ: 1, 10 หรือ 50 ชิ้น

We reserve the right to alter specifications without notice. (HTH Furniture Handles 2009)
บริษัทฯ ขอสงวนการเปลี่ยนแปลงรายละเอียดโดยมิได้มีการแจ้งล่วงหน้า. (HTH อุปกรณ์เฟอร์นิเจอร์ 2552)