

MINIFIX Carcase connectors

อุปกรณ์เกือกม้า MINIFIX

อุปกรณ์ในหมวดเกือกม้า MINIFIX นั้น ล้วนใช้หลักการเชื่อมต่อจากจุดศูนย์กลาง ซึ่งทำให้มั่นใจได้ถึงความปลอดภัยและความแน่นหนาสูงสุด ส่วนครึ่งวงกลมของแกนเกือกม้าถูกออกแบบมาให้สามารถติดตั้งเข้ากับส่วนเว้าครึ่งวงกลมภายในเกือกม้าได้อย่างเหมาะสมเจาะลงตัว

อุปกรณ์เกือกม้า MINIFIX มีความโดดเด่นไม่ว่าจะเป็น:

- ตำแหน่งของแกนที่อยู่ในจุดศูนย์กลางโดยอัตโนมัติ ทำให้มั่นใจได้ว่าชั้นวางจะไม่เคลื่อนผิดตำแหน่งไป
- ระยะชั้นที่มากกว่า 5 มม. จากการหมุนเพียงครึ่งรอบ ช่วยให้การยึดติดยังคงเป็นไปอย่างแน่นหนาแม้รูเจาะติดตั้งเกือกม้าจะมีความคลาดเคลื่อนจากจุดศูนย์กลางตั้งแต่ +1 ถึง -0.5 มม.
- การเชื่อมยึดจะเกิดขึ้นทันทีเมื่อมีการหมุนเกือกม้า และจะมีประสิทธิภาพการยึดสูงสุดที่ 195รู
- มั่นใจได้ถึงความแน่นหนาในการยึด แม้ว่าจะมีการถอดมาประกอบใหม่ซ้ำ ๆ หลายครั้ง
- ดีไซน์สวยงาม

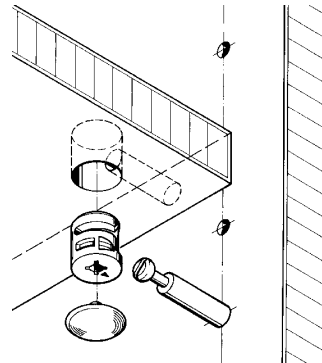

การทำงานของเกือกม้า MINIFIX ตามการหมุนของเข็มนาฬิกา

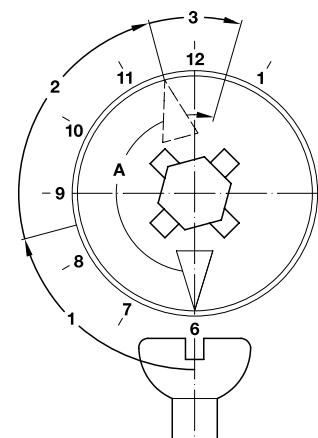

ภาพการหมุนตามเข็มนาฬิกาของเกือกม้า MINIFIX แสดงให้เห็นถึงระยะการขันให้แน่น (ระยะ A) โดยสามารถแบ่งระยะออกได้เป็น 3 ระยะ

- 1. ระยะปรับหมุน:**
0° – 75° (6.00 ถึง 8.30)
หัวแกนเกือกม้าจะอยู่ที่บริเวณจุดกึ่งกลางของเกือกม้า (โดยในขั้นตอนนี้แกนจะยังไม่ถูกยึดให้แน่น)
- 2. ระยะยึดให้แน่น:**
75° – 165° (8.30 ถึง 11.30)
ในระยะนี้ อุปกรณ์จะถูกยึดติดกันให้แน่นหนามากขึ้น โดยเริ่มจาก 120° (10 นาฬิกา) ซึ่งเป็นระยะเริ่มยึด และสิ้นสุดที่ 165° (11.30น.) ซึ่งเป็นจุดที่อุปกรณ์ยึดติดได้มั่นคงที่สุด
- 3. ระยะสำรอง:**
165° – 195° (11.30 ถึง 12.30)
การหมุนต่อในระยะสำรองจะถูกใช้ในกรณี:
 - เกิดความคลาดเคลื่อนของระยะรูเจาะ
 - เฟอร์นิเจอร์ถูกรื้อและประกอบใหม่หลายครั้ง ทำให้รูเจาะเกิดการสึกหรอ
 - เฟอร์นิเจอร์ต้องรองรับน้ำหนักมาก

คำจำกัดความ

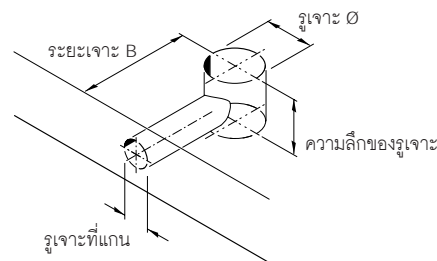

- รูเจาะ: เส้นผ่าศูนย์กลาง 12 มม. หรือ 15 มม. ขึ้นอยู่กับประเภทของเกือกม้า
- ความลึกของรูเจาะ: ขึ้นอยู่กับประเภทของเกือกม้าและความหนาของไม้ ดูรายละเอียดเพิ่มเติมที่ตารางการสั่งซื้อ
- ระยะเจาะ B: ระยะจากจุดกึ่งกลางของเกือกม้าถึงขอบไม้ คือ 24 มม. หรือ 34 มม. ขึ้นอยู่กับประเภทของแกนเกือกม้า
- รูเจาะที่แกน: เส้นผ่าศูนย์กลาง 5, 7 หรือ 8 มม. ขึ้นอยู่กับประเภทของแกนเกือกม้า

การยึดให้แน่น

ขณะสอดเกือกม้าเข้าไปในแกน หัวลูกศรจะต้องชี้ไปที่แกนเกือกม้าเสมอ

หัวแฉก PZ2

หัวแบน ขนาด 6 x 1.5

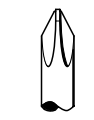

อุปกรณ์ที่ต้องการ:

สำหรับไม้หนาตั้งแต่ 12 มม. ขึ้นไป:
• หัวแฉก PZ2

สำหรับไม้หนา 13 และ 15 มม.: ขึ้นไป:
• หัวแฉก PZ2 หรือ
• หัวแบน

สำหรับไม้หนา 16-29 มม.:
• หัวแฉก PZ2 หรือ
• หัวแบน

สำหรับเกือกม้า MINIFIX 15 พลาสติก:
• หัวแฉก PZ2 หรือ
• หัวแบน
พร้อมอุปกรณ์เสริมกุญแจไข MINIFIX

We reserve the right to alter specifications without notice (The Häfele Basic 2009).
บริษัทฯ ขอสงวนการเปลี่ยนแปลงรายละเอียดโดยไม่มีคำแจ้งล่วงหน้า (เฮฟเล่เบสิค 2552).



MINIFIX

เก็อกไม้ MINIFIX

เข้าสัซิงแบบไม่มีขอบ สำหรับไม้หนา 12 มม.

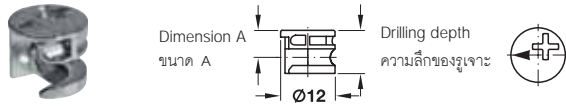

- วัสดุ: ซิงค์อัลลอยด์
- ความลึกรูเจาะ: 10.2^{+0.2} มม.
- หัวสกรู: หัวแฉก PZ2 ไม่อยู่ที่จุดศูนย์กลาง
- สำหรับแกนเก็อกไม้ทุกแบบ

ขนาด A มม.	สีซิงค์อัลลอยด์	สีนิกเกิล
6.0	262.17.014	262.17.710

บรรจุ: 100 หรือ 1,000 ชิ้น

เข้าสัซิงแบบไม่มีขอบ สำหรับไม้หนา 16 หรือ 19 มม.

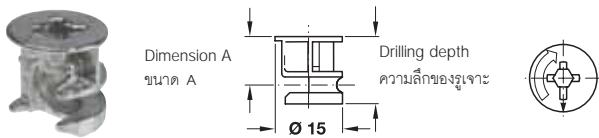

- วัสดุ: ซิงค์อัลลอยด์
- หัวสกรู: หัวแฉก PZ2, PZ3 หัวสำหรับไขควงปากแบน หรือสำหรับไขควงหกเหลี่ยม SW4
- สำหรับแกนเก็อกไม้ทุกแบบ

ความหนาของไม้ 16 มม.

ขนาด A มม.	สีซิงค์อัลลอยด์	สีนิกเกิลด้าน	สีดำ	สีขาว
8.0	262.26.073	262.26.173	262.26.373	262.26.573

ความหนาของไม้ 19 มม.

ขนาด A มม.	สีซิงค์อัลลอยด์	สีนิกเกิล
9.5	262.26.075	262.26.575

บรรจุ: 100 หรือ 2,000 ชิ้น

เข้าสัซิงแบบไม่มีขอบ สำหรับไม้หนา 16 มม.

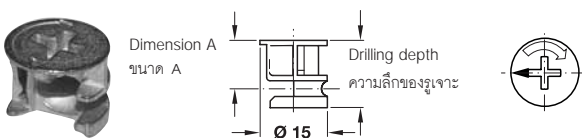

- วัสดุ: ซิงค์อัลลอยด์
- หัวสกรู: หัวแฉก PZ2, PZ3 หัวสำหรับไขควงปากแบน
- สำหรับแกนเก็อกไม้ทุกแบบ

ความหนาของไม้ 16 มม.

ขนาด A มม.	สีนิกเกิล
8.0	262.26.583

บรรจุ: 100 หรือ 2,000 ชิ้น

เข้าสัซิงแบบไม่มีขอบ สำหรับไม้หนา 23, 26 หรือ 29 มม.

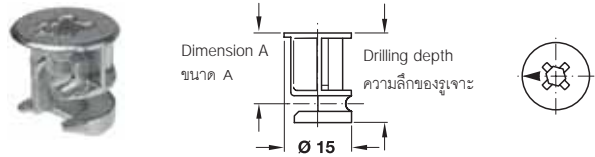

- วัสดุ: ซิงค์อัลลอยด์
- หัวสกรู: หัวแฉก PZ2, PZ3 หัวสำหรับไขควงปากแบน หรือสำหรับไขควงหกเหลี่ยม SW4
- สำหรับแกนเก็อกไม้ทุกแบบ

ความหนาของไม้ มม.	ขนาด A มม.	สีนิกเกิล
23	11.5	262.26.666
26	13.0	262.26.670
29	14.5	262.26.693

บรรจุ: 1,000 หรือ 5,000 ชิ้น

Cover cap
ฝาปิด

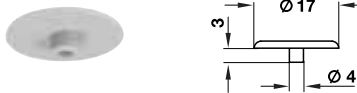

- เส้นผ่านศูนย์กลาง: 17 มม.
- วัสดุ: พลาสติก

ความหนาของไม้ มม.	สีเทา	สีดำ	สีขาว
16-29	262.24.550	262.24.359	262.24.751

บรรจุ: 500 หรือ 5000 ชิ้น

MINIFIX S100 Connecting bolts

แกนเก็อกไม้ MINIFIX S100

สำหรับรูเจาะ 5 มม. และหัวแกน 7 มม.

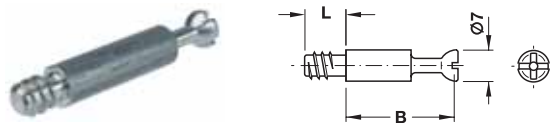

- วัสดุ: เหล็ก
- เกลียว: เกลียวพิเศษ
- หัวสกรู: หัวแฉก PZ2 หรือ หัวสำหรับไขควงปากแบน

ความยาวของเกลียว L มม.	ระยะ B มม.	สีกัลวาไนซ์
11	24	262.27.921
	34	262.28.928

บรรจุ: 100 หรือ 1,000 ชิ้น

We reserve the right to alter specifications without notice (The Häfele Basic 2009).
บริษัทฯ ขอสงวนการเปลี่ยนแปลงรายละเอียดโดยไม่มีคำกรแจ้งล่วงหน้า (เฮเฟิลเบสิค 2552).

MINIFIX S100 Connecting bolts

แกนเกือกม้า MINIFIX S100

สำหรับขนาด M6 และหัวแกน Ø7 มม.

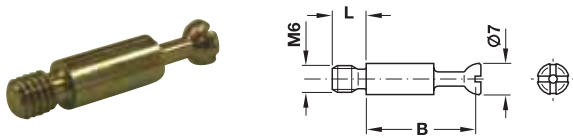

- วัสดุ: เหล็ก
- เกลียว: M6
- หัวสกรู: หัวแฉก PZ2 หรือ หัวสำหรับไขควงปากแบน

ความยาวของเกลียว L มม.	ระยะ B มม.	สีกัลวาไนซ์เหลือง
7.5	24	262.27.592
	34	262.28.599

บรรจุ: 100 หรือ 1,000 ชิ้น

MINIFIX S200 Connecting bolts

แกนเกือกม้า MINIFIX S200

สำหรับรูเจาะ Ø5 มม. และหัวแกน Ø6.5 มม.

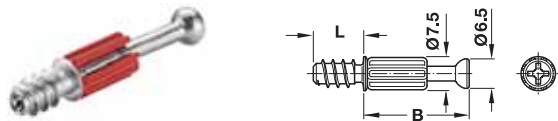

- วัสดุ: แกนเหล็ก ปลอกพลาสติก
- เกลียว: เกลียวพิเศษ
- หัวสกรู: หัวแฉก PZ2

ความยาวของเกลียว L มม.	ระยะ B มม.	สีกัลวาไนซ์
11	24	262.27.679
	34	262.28.679

บรรจุ: 2000 ชิ้น

สำหรับขนาด M6 และหัวแกน Ø6.5 มม.

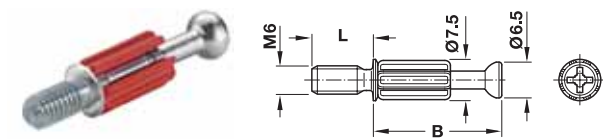

- วัสดุ: แกนเหล็ก ปลอกพลาสติก
- เกลียว: M6
- หัวสกรู: หัวแฉก PZ2

ความยาวของเกลียว L มม.	ระยะ B มม.	สีกัลวาไนซ์
7.5	24	262.27.699
	34	262.28.699

บรรจุ: 2000 ชิ้น

MINIFIX COMFORT C100 Spreading bolt

แกนเกือกม้า MINIFIX COMFORT C100

สำหรับรูเจาะ Ø10 มม. (แกนระเบิด)

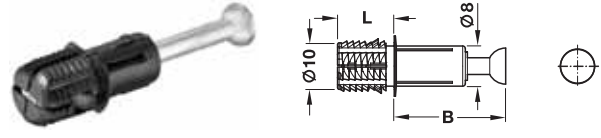

ความยาวของเกลียว L มม.	ระยะ B มม.	สีกัลวาไนซ์
11.5	24	262.09.211
	34	262.09.311

บรรจุ: 100 หรือ 2,000 ชิ้น

MINIFIX M100 Connecting bolts

แกนเกือกม้า MINIFIX M100

สำหรับรูเจาะ Ø5 มม. และหัวแกน Ø6.5 มม.

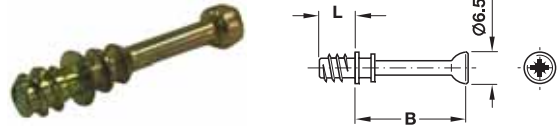

- วัสดุ: เหล็ก
- เกลียว: เกลียวพิเศษ
- หัวสกรู: หัวแฉก PZ2

ความยาวของเกลียว L มม.	ระยะ B มม.	สีกัลวาไนซ์เหลือง
8.5	24	262.27.615
	34	262.28.615

บรรจุ: 2000 ชิ้น

สำหรับรูเจาะ Ø5 มม. และหัวแกน Ø7 มม.

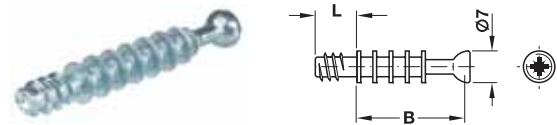

- วัสดุ: เหล็ก
- เกลียว: เกลียวพิเศษ
- หัวสกรู: หัวแฉก PZ2

ความยาวของเกลียว L มม.	ระยะ B มม.	สีกัลวาไนซ์
11	24	262.27.627
	34	262.28.624

บรรจุ: 2,000 หรือ 2,500 ชิ้น

สำหรับขนาด M6 และหัวแกน Ø7 มม.

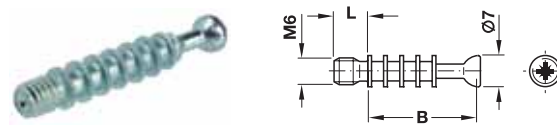

- วัสดุ: เหล็ก
- เกลียว: M6
- หัวสกรู: หัวแฉก PZ2

ความยาวของเกลียว L มม.	ระยะ B มม.	สีกัลวาไนซ์
7.5	24	262.27.645
	34	262.28.642

บรรจุ: 1,000 หรือ 2,000 ชิ้น

MINIFIX Double bolt

แกนเกือกม้า MINIFIX สองด้าน

สำหรับรูเจาะ $\varnothing 7$ มม.

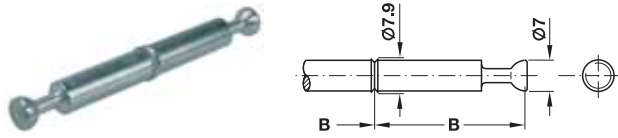

- ลักษณะการใช้งาน: สำหรับการติดตั้งสองด้าน
- วัสดุ: เหล็ก

ระยะ B มม.	สีกัลวาไนซ์
34	262.28.786

บรรจุ: 100 หรือ 500 ชิ้น

For drilled hole $\varnothing 8$ mm, with snap ring

สำหรับรูเจาะ $\varnothing 8$ มม. พร้อมวงแหวนกั้นกลาง

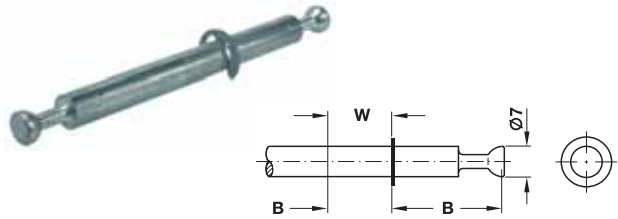

- ลักษณะการใช้งาน: สำหรับการติดตั้งสองด้าน
- วัสดุ: เหล็ก

สำหรับความหนาของไม้ มม.	ระยะ B มม.	สีกัลวาไนซ์
16	24	262.27.805
	34	262.28.802
19	24	262.27.814
	34	262.28.811

บรรจุ: 100 หรือ 250 ชิ้น

MINIFIX GV Mitre-joint connector

แกนเกือกม้าชนิดปรับองศา MINIFIX GV

สำหรับการติดตั้งสองด้าน รูเจาะ $\varnothing 7$ มม.

แกนคู่พร้อมข้อต่อ

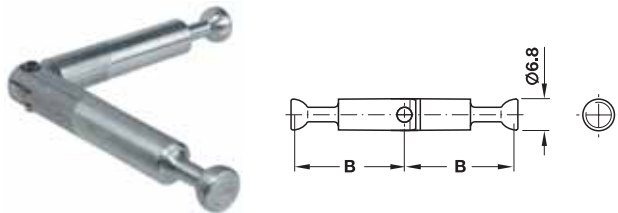

- ลักษณะการใช้งาน: สำหรับการต่อไม้ทำมุมตั้งแต่ 20° ถึง 90°
- วัสดุ: เหล็ก

ระยะ B มม.	สีกัลวาไนซ์
24	262.12.859
44	262.12.939

บรรจุ: 100 หรือ 500 ชิ้น

RONDORFIX Carcase connector for wood thickness 16 mm

อุปกรณ์ตัวต่อ RONDORFIX สำหรับไม้หนา 16 มม.

Installation

การติดตั้ง

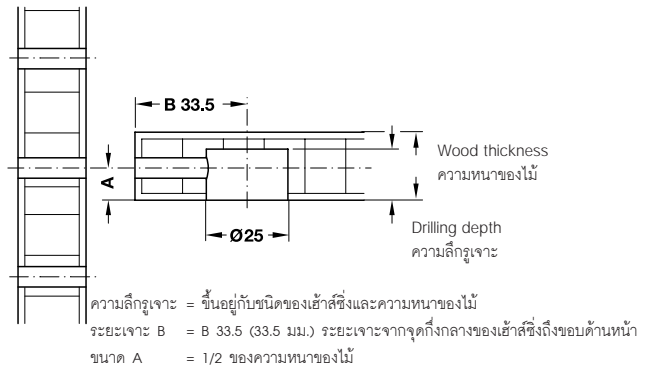
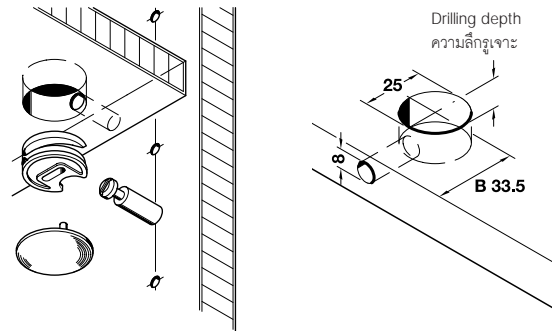

RONDORFIX Eccentric housing without flanged rim

เข้าสัซึ่ง RONDORFIX แบบไม่มีขอบ

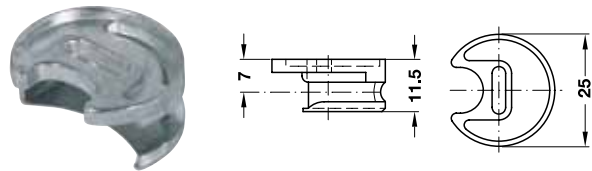

- วัสดุ: ซิงค์อัลลอยด์
- สี: สีอัลลอยด์

ความลึกรูเจาะ มม.	ขนาด A มม.	สีกัลวาไนซ์
12	7	262.75.061

บรรจุ: 100 หรือ 1,000 ชิ้น

Cover cap

ฝาปิด

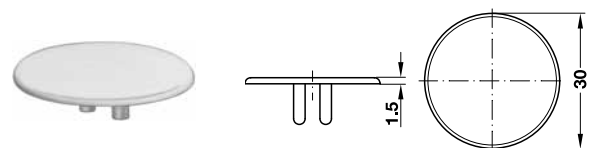

- ลักษณะการใช้งาน: สำหรับเข้าสัซึ่ง RONDORFIX แบบไม่มีขอบ
- วัสดุ: พลาสติก

ฝาปิด	สีขาว
	262.78.704

บรรจุ: 100 หรือ 1,000 ชิ้น

We reserve the right to alter specifications without notice (The Häfele Basic 2009).
 บริษัทฯ ขอสงวนการเปลี่ยนแปลงรายละเอียดโดยมิได้มีการแจ้งล่วงหน้า (เฮเฟิลเบสิค 2552).

**RONDORFIX Glued dowels
 with M6 internal thread**

ทุก RONDORFIX พร้อมเกลียวภายใน M6

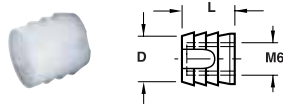

- วัสดุ: พลาสติก
- สี: สีพลาสติก

รูเจาะ D มม.	ความยาว L มม.	สีน้ำตาล
8	11	039.33.462
10	9	039.33.364

บรรจุ: 100 หรือ 1,000 ชิ้น

RONDORFIX Connecting bolt

แกนเกลียว RONDORFIX

สกรูเกลียวพิเศษแบบพร้อมติดตั้งสำหรับการติดตั้งแบบด้านเดียวหรือสองด้าน

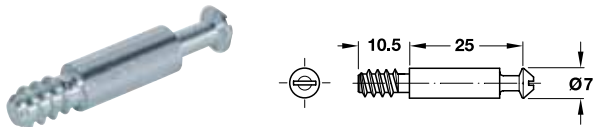

- วัสดุ: เหล็ก
- สำหรับรูเจาะแบบพร้อมติดตั้ง Ø 5 มม.

ระยะเจาะ มม.	สีเหล็ก	สีกัลวาไนซ์
10.5	262.75.277	262.75.776

บรรจุ: 100 หรือ 1,000 ชิ้น

สกรูเกลียวพิเศษพร้อมเกลียว M6 สำหรับทุก ติดตั้งแบบด้านเดียว

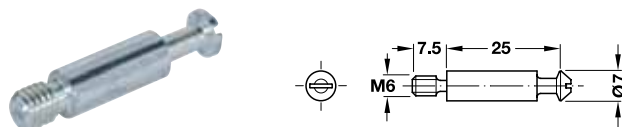

- วัสดุ: เหล็ก
- สำหรับรูเจาะแบบพร้อมติดตั้ง Ø 8 มม. หรือ 10 มม.

ระยะเจาะ มม.	สีเหล็ก	สีกัลวาไนซ์
7.5	262.75.098	262.75.990

บรรจุ: 100 หรือ 1,000 ชิ้น

MAXIFIX 35 Carcase Connectors

อุปกรณ์ตัวต่อ MAXIFIX 35



อุปกรณ์ตัวต่อ MAXIFIX 35 เหมาะสำหรับใช้ในกรณีเชื่อมต่ออุปกรณ์ที่ต้องรองรับน้ำหนักมาก อาทิเช่น โครงเตียง โต๊ะเคาน์เตอร์รวมถึงเฟอร์นิเจอร์ขนาดใหญ่สามารถใช้ได้กับไม้ที่มีความหนาตั้งแต่ 19 มม. ขึ้นไป นอกจากนี้อุปกรณ์ตัวต่อ MAXIFIX 35 ยังเหมาะใช้ในอุตสาหกรรมเฟอร์นิเจอร์ ขนาดใหญ่ที่ผลิตสินค้าจำนวนมากอีกด้วย

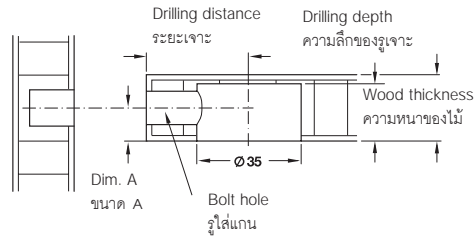

เข้าสั้ชิ่ง MAXIFIX 35

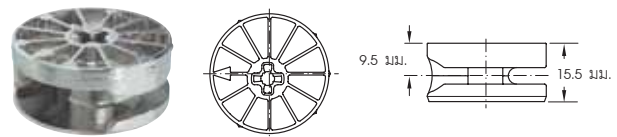

หัวแฉก PZ3

- วัสดุ: ซิงค์อัลลอยด์

ความหนาของไม้ มม.	สีอัลลอยด์	สีนิกเกิล
19	262.87.013	262.87.713

บรรจุ: 100 หรือ 250 ชิ้น



หัวหกเหลี่ยม SW6

- วัสดุ: ซิงค์อัลลอยด์

ความหนาของไม้ มม.	สีอัลลอยด์	สีนิกเกิล
19	262.87.003	262.87.703

บรรจุ: 100 หรือ 250 ชิ้น

Trim cap for MAXIFIX 35

ฝาปิดสำหรับ MAXIFIX 35

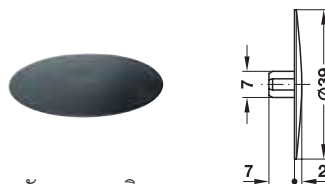

- วัสดุ: พลาสติก

	สีดำ
ฝาปิดสำหรับ MAXIFIX 35	262.87.390

บรรจุ: 100 หรือ 1000 ชิ้น

We reserve the right to alter specifications without notice (The Häfele Basic 2009). บริษัทฯ ขอสงวนการเปลี่ยนแปลงรายละเอียดโดยมิได้มีการแจ้งล่วงหน้า (เฉพาะเล่มสือค 2552).



MAXIFIX S35 Connecting bolt

แกนเกือกม้า MAXIFIX S35

รูเจาะ $\varnothing 5$ มม.

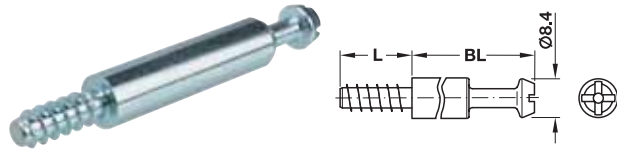

- ลักษณะการใช้งาน: สำหรับ MAXIFIX 35
- วัสดุ: เหล็ก
- เกลียว: เกลียวพิเศษ

ความยาวของเกลียว L มม.	ความยาวแกน BL มม.	สีกัลวาไนซ์
16	28.5	262.87.931
	48.5	262.87.932

ขนาดบรรจุ: 100 ชิ้น

MAXIFIX 35 Worktop connector

ตัวต่อไม้ (ยึดท็อป) MAXIFIX 35

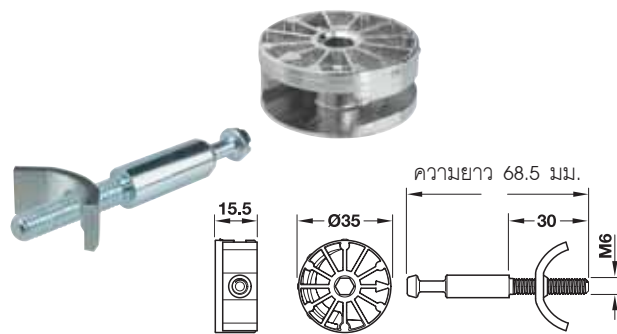

- วัสดุ: เข้าสักรูซึ่งคืออลลอยด์, แกนและเพลทเหล็ก
- สี: เข้าสักรู สักรูซึ่งคืออลลอยด์, แกนและเพลทสีกัลวาไนซ์
- รูปแบบ: พร้อมแกนและเพลทเหล็ก
- ความหนาของไม้: อย่างน้อย 19 มม.
- หัวสกรู: หัวหกเหลี่ยม SW 6
- การติดตั้ง: ติดตั้งแบบฝังพร้อมการขันแรงแบบเร็ว

ความยาว มม.	ขนาด มม.	สีกัลวาไนซ์
68.5	32 - 41	262.87.041

บรรจุ: 20 ชิ้น

Worktop connector

ตัวต่อไม้ (ยึดท็อป)

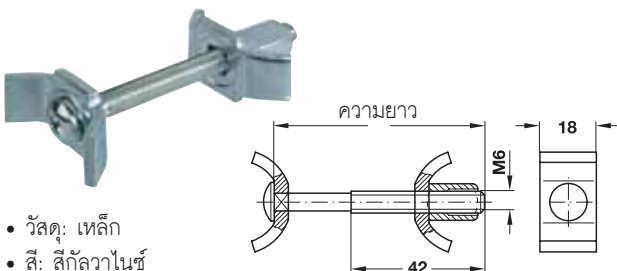

- วัสดุ: เหล็ก
- สี: สีกัลวาไนซ์
- การติดตั้ง: ใส่ตัวยึดเข้าไปในท็อปโต๊ะและขันให้แน่นโดยใช้กุญแจหกเหลี่ยม

ความยาว มม.	ขนาด มม.	สีกัลวาไนซ์
65	32 - 41	262.96.211
150	75 - 84	262.96.220

บรรจุ: 50 หรือ 200 ชิ้น

CONFIRMAT One-piece connector

อุปกรณ์ต่อไม้แบบชิ้นเดียว CONFIRMAT

ระยะรูเจาะ

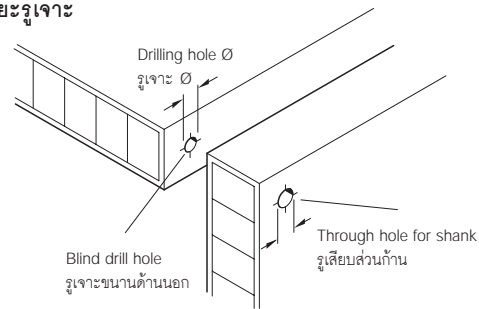

สำหรับรูเจาะ $\varnothing 4$ มม. พร้อมกัน $\varnothing 5$ มม.



- สี: สีกัลวาไนซ์
- รูที่หัว: $\varnothing: 2.5$ มม.
- ประเภทหัว: หัวคว้านเป็นรูป
- หัวสกรู: หัวแฉก PZ2

ความยาว มม.	สีกัลวาไนซ์
38	264.37.098
50	264.37.196

บรรจุ: 100, 500 หรือ 2,000 ชิ้น

สำหรับรูเจาะ $\varnothing 5$ มม.

หัวแฉก PZ3

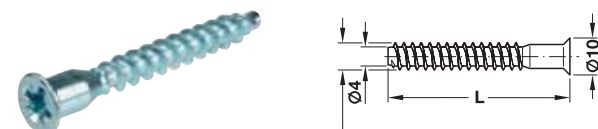

กุญแจหกเหลี่ยม เบอร์ 4

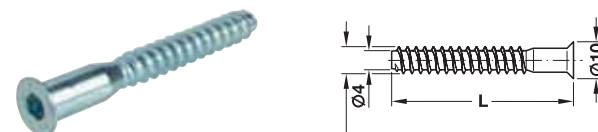

- วัสดุ: เหล็ก
- ประเภทหัวสกรู: หัวคว้านเป็นรูป

แกน \varnothing มม.	ความยาว L มม.	สีกัลวาไนซ์	สีดำ
หัวแฉก PZ3			
7.0	50	264.42.190	-
กุญแจหกเหลี่ยม เบอร์ 4			
7.0	50	264.43.190	264.43.111

บรรจุ: 100, 500, 1,000 หรือ 1,500 ชิ้น

Wood dowels

พุกไม้

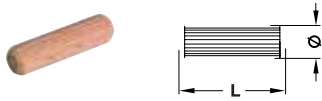

- วัสดุ: ไม้ (ไม้บีช)
- เหมาะกับเครื่องเจาะอัตโนมัติ

เส้นผ่านศูนย์กลาง มม.	ความยาว L มม.	จำนวนบรรจุ ชิ้นต่อ กก.	สีกัลวาไนซ์
6	30	1800	267.82.130
	35	1520	267.82.135
8	30	1000	267.82.230
10	30	630	267.82.330

บรรจุ: 2 กิโลกรัม (จำนวนสั่งซื้อขั้นต่ำ 2 กิโลกรัม)

Wood biscuits

บิสกิตไม้

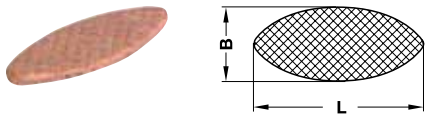

- วัสดุ: ไม้
- ความหนา: 4 มม.

ความลึกของร่อง มม.	ความยาว L มม.	ความกว้าง B มม.	สีกัลวาไนซ์
10	53	19	267.90.010
12	56	23	267.90.020
16	56	30	267.90.003

บรรจุ: 1,000 ชิ้น

Spreading sleeve, nylon

พุกระเบิดไนลอน

สำหรับสกรูไม้ที่มีขนาดเส้นผ่านศูนย์กลางของเกลียวไม่เกิน 4 มม.



	ความยาว มม.	สีกัลวาไนซ์
ไนลอนสีขาว	12	042.98.051

บรรจุ: 100 หรือ 5,000 ชิ้น

Glue-in sleeve

พุกชนิดหยอดกาว

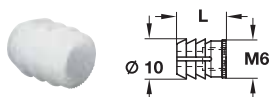

- วัสดุ: ไนลอน
- สี: สีพลาสติก
- สำหรับรูเจาะ Ø: 10 มม.

ความยาว L มม.	สีกัลวาไนซ์
11	039.33.266
13	039.33.060

บรรจุ: 100, 1,000 หรือ 5,000 ชิ้น

Glue-in sleeve

พุกชนิดหยอดกาว

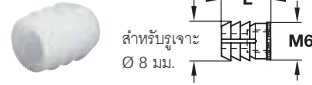

- วัสดุ: ไนลอน
- สี: สีพลาสติก

เกลียวภายใน M4

รูเจาะ Ø มม.	ความยาว L มม.	สีกัลวาไนซ์
8	10.0	039.33.042

บรรจุ: 100 หรือ 5,000 ชิ้น

เกลียวพิเศษ

ความยาว L มม.	สีกัลวาไนซ์
12	039.32.050

บรรจุ: 100, 1,000 หรือ 5,000 ชิ้น

Screw-in sleeve

พุกเหล็ก

แบบมีปีก

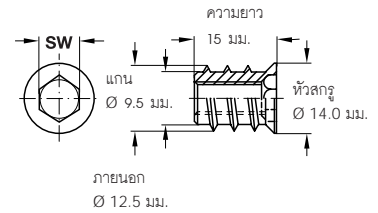

- วัสดุ: เหล็ก
- หัวสกรู: หัวหกเหลี่ยม
- เคลือบเหล็กกันสนิม

เกลียวภายใน	ความยาว มม.	สีกัลวาไนซ์
ขนาด M8	15	030.10.584

บรรจุ: 100 หรือ 2,000 ชิ้น

Spreading dowel

พุกระเบิด

พุกระเบิด สำหรับเกลียว M4

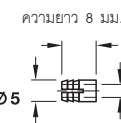

- วัสดุ: ทองเหลือง

รูเจาะ มม.	ความยาว มม.	สีกัลวาไนซ์
5	8	051.45.004

บรรจุ: 100, 1,000 หรือ 5,000 ชิ้น

พุกระเบิด สำหรับเกลียว M6

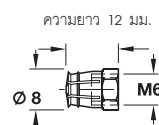

- วัสดุ: ทองเหลือง

รูเจาะ มม.	ความยาว มม.	สีกัลวาไนซ์
8	12	039.00.061

บรรจุ: 20, 1,000 หรือ 1,000 ชิ้น

We reserve the right to alter specifications without notice (The Häfele Basic 2009). บริษัทฯ ขอสงวนการเปลี่ยนแปลงรายละเอียดโดยมิได้มีการแจ้งล่วงหน้า (เฮเฟิลเบสิค 2552).

KEKU Suspension fittings

ตัวยึดคิกูแบบแขวน

ตัวเมียรุ่น EH

สำหรับสกรูยึดติดกับโครงสร้าง

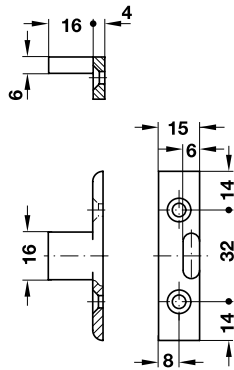

การติดตั้ง

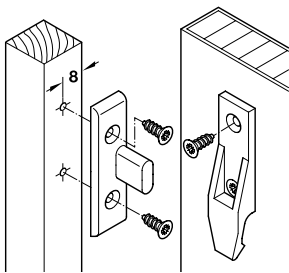

สำหรับการติดตั้งด้วย	สีกัลวาไนซ์
สกรูซีปบอร์ด หัวจม Ø 4 มม.	262.49.365
สกรู VARIANTA แบบหัวจม Ø 3 มม. หรือ 5 มม.	262.49.366

บรรจุ: 200 ชิ้น

ตัวเมียรุ่น EHS

สำหรับติดตั้งด้วยสกรูกับโครงสร้าง พร้อมกันคกด้านข้าง

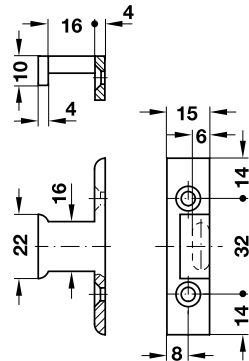

Installation

การติดตั้ง

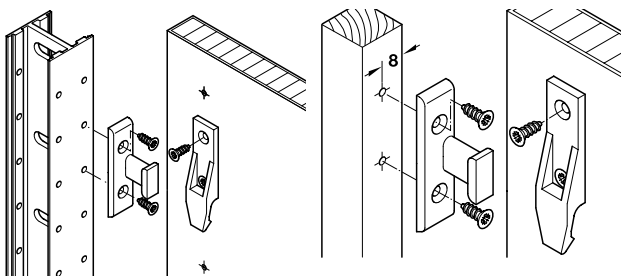

สำหรับการติดตั้งด้วย	สีกัลวาไนซ์
สกรูซีปบอร์ด หัวจม Ø 4 มม.	262.49.367

บรรจุ: 200 ชิ้น

ตัวผู้แบบไม่มีเขี้ยว สำหรับผนังที่มีการรื้อถอนบ่อย

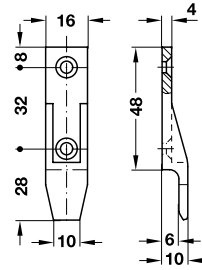

หมายเหตุ การใช้ตัวผู้ทั้งแบบที่มีเขี้ยวและไม่มีเขี้ยวรวมกันจะลดทอนการ
แนบสนิทของชั้นงาน

สำหรับการติดตั้งด้วย	สีกัลวาไนซ์
สกรูซีปบอร์ด หัวจม Ø 4 มม.	262.49.350

บรรจุ: 200 ชิ้น

ตัวผู้ แบบมีเขี้ยว

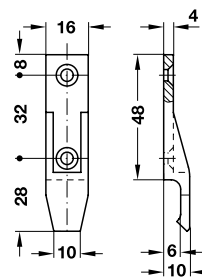

สำหรับการติดตั้งด้วย	สีกัลวาไนซ์
สกรูซีปบอร์ด หัวจม Ø 4 มม.	262.49.356
สกรู VARIANTA แบบหัวจม Ø 3 มม. หรือ 5 มม.	262.49.357

บรรจุ: 200 ชิ้น

We reserve the right to alter specifications without notice (The Häfele Basic 2009).
บริษัทฯ ขอสงวนการเปลี่ยนแปลงรายละเอียดโดยมิได้มีการแจ้งล่วงหน้า (เซฟไฟล์ผลิตภัณฑ์ 2552).

KEKU Push-in fittings

ตัวยึดคิกขูแบบตบเข้า

ตัวผู้รุ่น AS

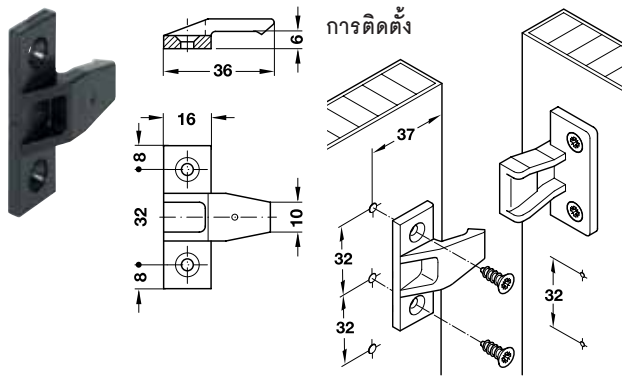

สำหรับการติดตั้งด้วย	สีกัลวาไนซ์
สลักูชิปบอร์ด หัวจม Ø 4 มม.	262.50.368

บรรจุ: 200 ชิ้น

ตัวผู้รุ่น ASR

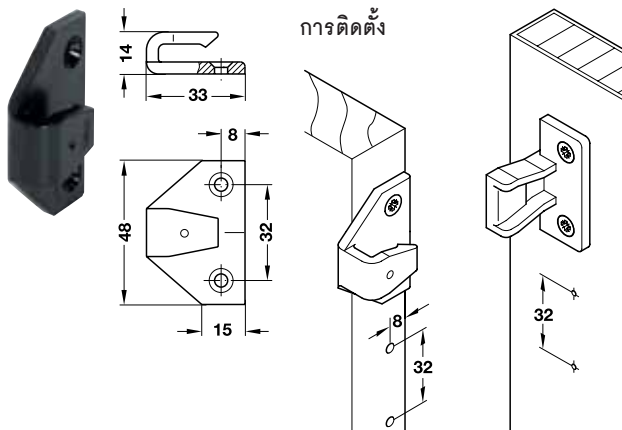

สำหรับการติดตั้งด้วย	สีกัลวาไนซ์
สลักูชิปบอร์ด หัวจม Ø 4 มม.	262.50.390

บรรจุ: 200 ชิ้น

ตัวเมียรุ่น AS ติดตั้งโดยใช้สกรู

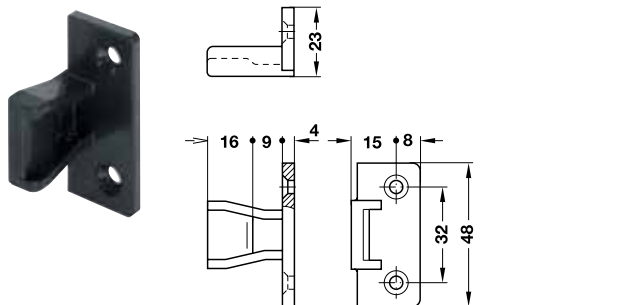

สำหรับการติดตั้งด้วย	สีกัลวาไนซ์
สลักูชิปบอร์ด หัวจม Ø 4 มม.	262.50.359

บรรจุ: 200 ชิ้น

KEKU AD Double partition fitting

อุปกรณ์ผนัง KEKU AD

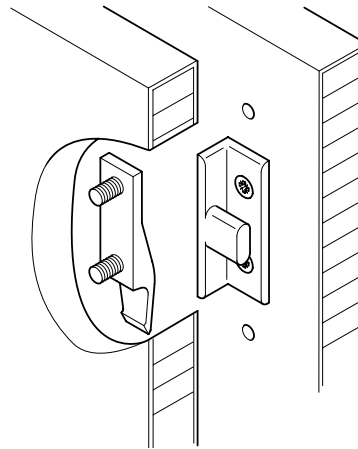

อุปกรณ์ผนังใช้สำหรับผนังคู่:

- สำหรับใช้ติดตั้งวัสดุกันเสียงเข้ากับบานประตู
- เพื่อใช้ติดตั้งประกอบไม้ 2 ชั้นเข้าด้วยกันจะเกิดช่องว่างตรงกลาง
- อุปกรณ์ตัวผู้
- อุปกรณ์ตัวเมีย
- ใช้สำหรับติดตั้งวัสดุแบบประกบกัน
- ใช้ติดตั้งกับผนังที่มีน้ำหนักเบา
- ส่วนที่ใช้ยึดติดกับผนัง (โครงสร้างตู้)
- การติดตั้งประตูเหมือนการติดตั้งโครงสร้างผนังเบา
- วัสดุ: พลาสติก (มาโครลอน)
- สี: สีดำ
- อุณหภูมิ: -100 °C ถึง +135 °C

ตัวเมียรุ่น AD 15 สำหรับช่องว่าง 15 มม.

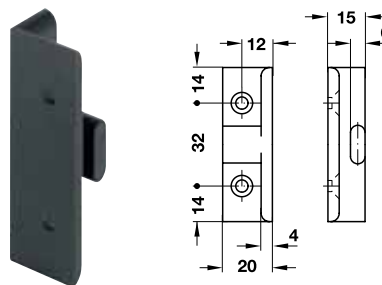

Installation

การติดตั้ง

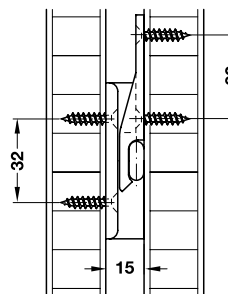

สำหรับการติดตั้งด้วย	สีกัลวาไนซ์
สลักูชิปบอร์ด หัวจม Ø 4 มม.	262.51.380

บรรจุ: 200 ชิ้น

We reserve the right to alter specifications without notice (The Häfele Basic 2009).
บริษัทฯ ขอสงวนการเปลี่ยนแปลงรายละเอียดโดยมิได้มีการแจ้งล่วงหน้า (เฉพาะเล่มสือค 2552).

MODULAR Connection fitting for recess mounting

อุปกรณ์ตัวต่อแบบฝัง MODULAR

การติดตั้ง

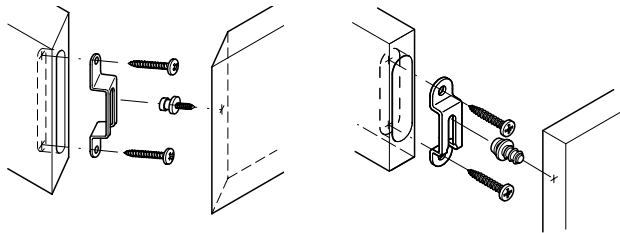

ควรติดตั้งเพลททุกครั้ง และปลายของเพลทยึดต้องแนบอยู่กับ ปลายของส่วนฝัง

- วัสดุ: เหล็ก
- สี: สีเหล็กกรมดำ
- การติดตั้ง: แบบฝัง

ชนิดคลายชิ้นงานได้ทันที

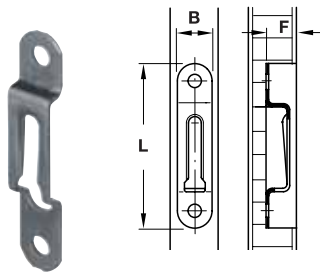

ความหนาของ ไม้อย่างน้อย มม.	ความยาว L มม.	ความกว้าง B มม.	ความลึกของ รูเจาะ	สีกัลวาไนซ์
16	63	12	8.3±0.05	262.47.049
17	58	13	11.3±0.05	262.47.021
20	58	16	11.3±0.05	262.47.076

บรรจุ: 100 หรือ 1,000 ชิ้น

ชนิดกึ่งล็อกชิ้นงาน

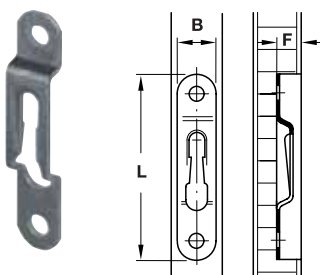

ความหนาของ ไม้อย่างน้อย มม.	ความยาว L มม.	ความกว้าง B มม.	ความลึกของ รูเจาะ	สีกัลวาไนซ์
13	63	11	8.3±0.05	262.47.094
16	63	12	8.3±0.05	262.47.058

บรรจุ: 100 หรือ 1,000 ชิ้น

ชนิดผลักสอด สำหรับชั้นไม้

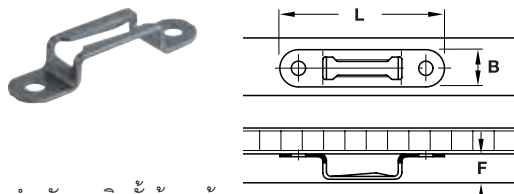

สำหรับการติดตั้งด้านหน้า

ขอแนะนำอุปกรณ์ MODULAR สำหรับคลายการยึดติด

(รหัสสินค้า 262.47.021)

ควรติดตั้งเพลทนี้เสมอเพื่อให้เพลทยึดแนบชิดกับปลายของส่วนที่ฝัง

ความหนาของ ไม้อย่างน้อย มม.	ความยาว L มม.	ความกว้าง B มม.	ความลึกของ รูเจาะ	สีกัลวาไนซ์
17	58	13	11.3±0.05	262.47.003

บรรจุ: 100 หรือ 1,000 ชิ้น

MODULAR Connecting screws

สกรู Modular

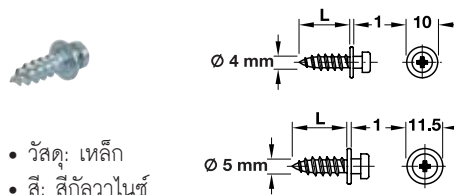

- วัสดุ: เหล็ก
- สี: สีกัลวาไนซ์

ความยาวของ เข้าสู่ซึ่ง มม.	รูเจาะ ๑ มม.	ความยาวเกลียว L มม.	สีกัลวาไนซ์
11 - 13	4	12.5	262.47.978
		16.0	262.47.987
		25.0	262.47.996
		32.0	262.47.870
16	5	16.0	262.47.889
		32.0	262.47.898

บรรจุ: 100 หรือ 500 ชิ้น

**Connecting screws and sleeves
for drilled through-hole Ø 5 mm**

ตัวต่อประกบไม้และปลอก สำหรับรูเจาะทะลุ Ø 5 มม.

สกรูเกลียวเหล็ก M4

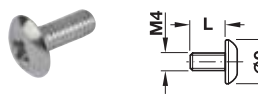

- วัสดุ: เหล็ก
- ลักษณะการใช้งาน: สามารถใช้เป็นเดือยแบบมีฝาปิดสำหรับตัวต่อ
- ประเภทหัวสกรู: หัวร่วม
- หัวสกรู: แบบแฉก PZ 2

ความยาว L มม.	สีนิกเกิล	สีกรมดำ
8	020.92.711	-
10	020.92.720	020.92.122

บรรจุ: 100 หรือ 5,000 ชิ้น

We reserve the right to alter specifications without notice (The Häfele Basic 2009).
บริษัทฯ ขอสงวนการเปลี่ยนแปลงรายละเอียดโดยไม่มีอาการแจ้งล่วงหน้า (เฮเฟิลเบสิค 2552).

**Connecting screws and sleeves
for drilled through-hole Ø 5 mm**

ตัวต่อประกอบไม้และปลอก สำหรับรูเจาะทะลุ Ø 5 มม.

พุกพร้อมเกลียวภายใน

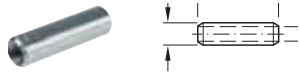

- วัสดุ: เหล็ก

ระยะเจาะ	ความยาว L มม.	สีกัลวาไนซ์
5	15	267.00.911
	18	267.00.912
	22	267.00.913

บรรจุ: 100 หรือ 1,000 ชิ้น

สกรูเกลียว M4

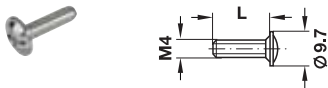

- วัสดุ: เหล็ก
- สี: สีนิกเกิล
- ประเภทหัวสกรู: หัวจม
- หัวสกรู: แบบแฉก PZ 2 และหัวไขควงปากแบน

ความยาว L มม.	สีกัลวาไนซ์
15	022.34.157

บรรจุ: 100 หรือ 1,000 ชิ้น

สกรูเกลียวเหล็ก

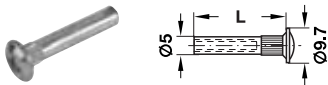

- วัสดุ: เหล็ก
- สี: สีนิกเกิล
- ประเภทหัวสกรู: หัวจม
- หัวสกรู: แบบแฉก PZ 2 และหัวไขควงปากแบน

ความยาว L มม.	ความหนาของไม้	สีกัลวาไนซ์
27 mm	28 – 36 mm	267.01.715
35 mm	37 – 45 mm	267.01.717

บรรจุ: 100, 500 หรือ 2,000 ชิ้น

Connecting brackets

ฉากเชื่อมต่อ

ฉากเหล็กเอนกประสงค์

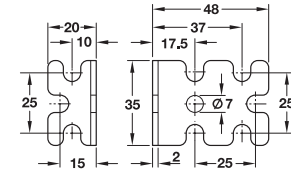

- ลักษณะการใช้งาน: สำหรับเชื่อมต่อตู้ สำหรับประกอบผนังประตู
- วัสดุ: เหล็ก

สำหรับแนวรูเจาะ มม.	สีกัลวาไนซ์
25	264.28.955

บรรจุ: 200 ชิ้น

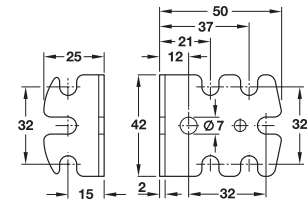

- ลักษณะการใช้งาน: สำหรับเชื่อมต่อตู้ สำหรับประกอบผนังประตู
- วัสดุ: เหล็ก

สำหรับแนวรูเจาะ มม.	สีกัลวาไนซ์	สีพลาตติกสีขาว
32	264.25.909	264.25.703

บรรจุ: 200 ชิ้น

ฉากเข้ามุม

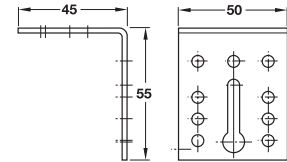

- วัสดุ: เหล็ก
- สี: สีนิกเกิล

รูปแบบ	สีกัลวาไนซ์
รูสกรู แบบปรับเลื่อนได้ 2 รู	558.12.943

บรรจุ: 1 หรือ 50 ชิ้น

Mirror fittings

อุปกรณ์ติดตั้งกระจก

แบบกลม พร้อมแผ่นยาง

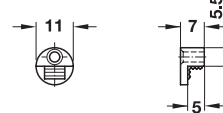

วัสดุ	สี	สีกัลวาไนซ์
ซิงค์อัลลอยด์	สีนิกเกิล	292.01.710

บรรจุ: 1, 500 หรือ 1,000 ชิ้น

Shelf supports made of steel

ปุ่มรับชั้นเหล็ก

For drilled hole \varnothing 3 mm, load carrying capacity 60 kg

สำหรับรูเจาะ \varnothing 3 มม. รับน้ำหนักได้ 60 กก.

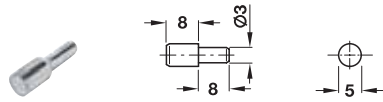

สติกเก็ต	รหัสสินค้า 282.06.706
----------	--------------------------

บรรจุ: 500 หรือ 2,000 ชิ้น

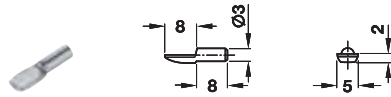

ทองเหลือง	รหัสสินค้า 282.04.524
-----------	--------------------------

บรรจุ: 500 หรือ 5,000 ชิ้น

For drilled hole \varnothing 4 mm, load carrying capacity 60 kg

สำหรับรูเจาะ \varnothing 4 มม. รับน้ำหนักได้ 60 กก.

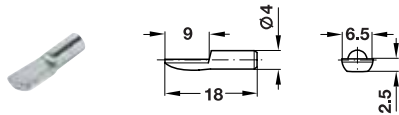

สติกเก็ต	รหัสสินค้า 282.04.702
----------	--------------------------

บรรจุ: 500 หรือ 2000 ชิ้น

For drilled hole \varnothing 5 mm, load carrying capacity 80 kg

สำหรับรูเจาะ \varnothing 5 มม. รับน้ำหนักได้ 80 กก.

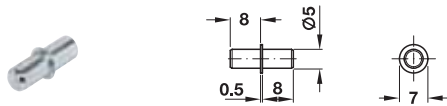

สีกัลวานไนซ์	รหัสสินค้า 282.43.905
--------------	--------------------------

บรรจุ: 500, 1,000 หรือ 5,000 ชิ้น

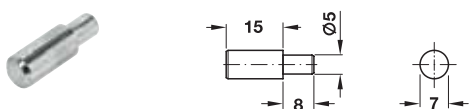

สติกเก็ต	รหัสสินค้า 282.38.708
----------	--------------------------

บรรจุ: 100, 500, 1,000 หรือ 2,000 ชิ้น

For drilled hole \varnothing 5 mm, load carrying capacity 80 kg

สำหรับรูเจาะ \varnothing 5 มม. รับน้ำหนักได้ 80 กก.

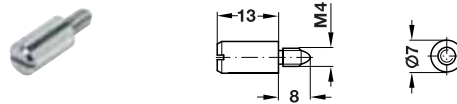

สติกเก็ต	รหัสสินค้า 282.39.705
----------	--------------------------

บรรจุ: 100, 500, 1,000 หรือ 3,000 ชิ้น

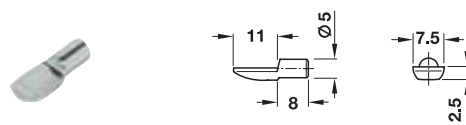

สติกเก็ต	รหัสสินค้า 282.04.711
----------	--------------------------

บรรจุ: 500 หรือ 2,000 ชิ้น

For drilled hole \varnothing 7 mm or 7.5 mm (with sleeve),
load carrying capacity 100 kg

สำหรับรูเจาะ \varnothing 7 มม. หรือ 7.5 มม. (พร้อมปลอก)
รับน้ำหนักได้ 100 กก.

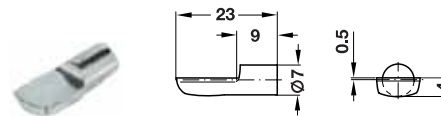

ทองเหลือง	รหัสสินค้า 282.01.505
สติกเก็ต	รหัสสินค้า 282.01.701

บรรจุ: 500 หรือ 1,000 ชิ้น

Sleeve
ปลอกหุ้ม

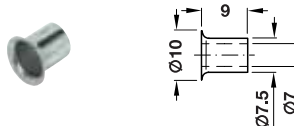

- ลักษณะการใช้งาน: สำหรับติดตั้งปุ่มรับชั้นเข้าไปในรูเจาะ \varnothing 7.5 มม.

ทองเหลือง	รหัสสินค้า 282.50.508
สติกเก็ต	รหัสสินค้า 282.50.704

บรรจุ: 100, 1,000 หรือ 10,000 ชิ้น

Shelf supports made of zinc alloy

ปุ่มรับชั้นซิงค์อัลลอยด์

For drilled hole Ø 5 mm, load carrying capacity 125 kg

สำหรับรูเจาะ Ø 5 มม. รับน้ำหนักได้ 125 กก.

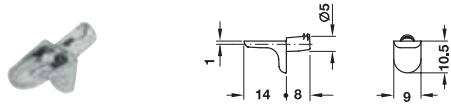

- รูปแบบ: ร่องพินคู่

	รหัสสินค้า
สีนิกเกิล	282.24.710

บรรจุ: 500 หรือ 2,000 ชิ้น

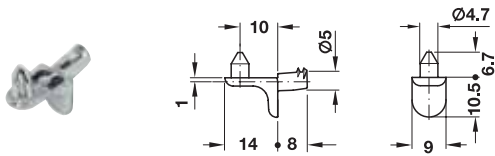

- รูปแบบ: ร่องพินคู่
- แผ่นชั้นมั่นคงด้วยแกนเสียบ

	รหัสสินค้า
สีนิกเกิล	282.24.720

บรรจุ: 500 หรือ 2,000 ชิ้น

EX-CELLENT H Shelf support

ตัวรับชั้น EX-CELLENT H

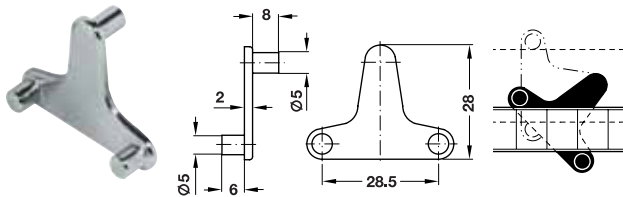

- สำหรับชั้นหนา: 16 - 22 มม.

	รหัสสินค้า
สีนิกเกิล	282.23.725

บรรจุ: 100 หรือ 500 ชิ้น

Screw fixing, load carrying capacity 60 kg

ยึดด้วยสกรู รับน้ำหนักได้ 60 กก.

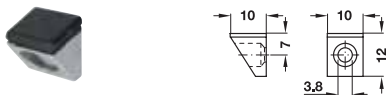

- รูปแบบ: มีฝาปิด
- สามารถใช้กับชั้นกระจกได้

	รหัสสินค้า
สีนิกเกิล	282.18.706

บรรจุ: 100 หรือ 1,000 ชิ้น

Shelf supports made of plastic

ปุ่มรับชั้นพลาสติก

For drilled hole Ø 5 mm, load carrying capacity 80 kg

สำหรับรูเจาะ Ø 5 มม. รับน้ำหนักได้ 80 กก.

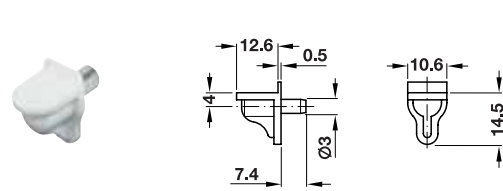

- วัสดุ: แกน เหล็ก
- สี: แกน สีกัลวานไนซ์

	รหัสสินค้า
สีใส	282.12.405
สีขาว	282.12.705

บรรจุ: 500 หรือ 3,000 ชิ้น

For drilled hole Ø 8 mm, load carrying capacity 60 kg

สำหรับรูเจาะ Ø 8 มม. รับน้ำหนักได้ 60 กก.

Knock in, load carrying capacity 60 kg

ติดตั้งแบบตอกเข้า รับน้ำหนักได้ 60 กก.

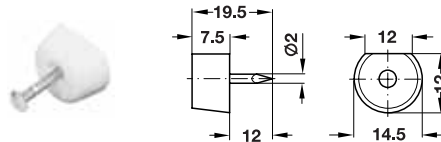

- วัสดุ: แกน เหล็ก

	รหัสสินค้า
สีขาว	281.23.702

บรรจุ: 500, 1,000 หรือ 5,000 ชิ้น

We reserve the right to alter specifications without notice (The Häfele Basic 2009). บริษัทฯ ขอสงวนการเปลี่ยนแปลงรายละเอียดโดยไม่มีคำการแจ้งล่วงหน้า (เซฟไฟล์ผลิตภัณฑ์ 2552).

Glass shelf supports made of zinc alloy

ปุ่มรับชั้นกระจกซิงค์อัลลอยด์

For drilled hole Ø 5 mm, with rapid-action clamping,
GC lifting safeguard/clamp

สำหรับรูเจาะ Ø 5 มม. พร้อมตัวหนีบ/ตัวป้องกันการยกตัว
GC ยึดจับได้เร็ว

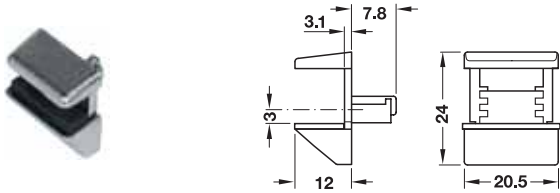

Tightening in drilled hole

ขันลงในรูเจาะ

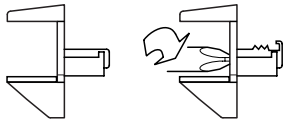

- สำหรับกระจกหนา: 6 มม. และ 8 มม.
- การติดตั้ง: สามารถติดตั้งได้ง่ายด้วยรอบขันแรง 180° และป้องกันการเสียหายของพื้นผิวของรูเจาะ
- ตัวหนีบ/ตัวป้องกันการยกตัวจะช่วยป้องกันไม่ให้ชั้นกระจกเอียงตัวหรือเคลื่อนออกจากที่

	รหัสสินค้า
สีนิกเกิล	282.13.610

บรรจุ: 20, 100 หรือ 500 ชิ้น

For drilled hole Ø 5 mm, plug-in, with twin grooves

สำหรับรูเจาะ Ø 5 มม. ติดตั้งแบบเสียบเข้าพร้อมร่องพื้นคู่

With narrow glass supporting surface
พร้อมแผ่นยางรองกระจกแบบสูญญากาศหน้าแคบ

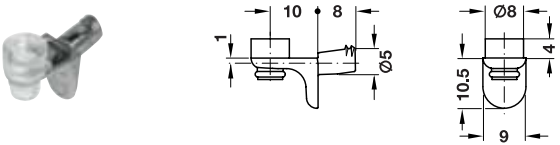

	รหัสสินค้า
สีนิกเกิล	282.24.730

บรรจุ: 500 หรือ 1,500 ชิ้น

Glass shelf supports made of plastic

ปุ่มรับชั้นกระจกพลาสติก

For drilled hole Ø 5 mm, glass thickness of up to 6 mm,
with clip-in retainer

สำหรับรูเจาะ Ø 5 มม. กระจกหนา 6 มม. พร้อมคลิปในตัว

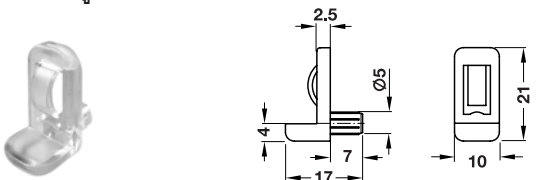

	รหัสสินค้า
สีใส	281.42.403

บรรจุ: 500 หรือ 2,000 ชิ้น

Glass shelf supports made of steel

ปุ่มรับชั้นกระจกเหล็ก

For drilled hole Ø 5 mm, round, with cap

สำหรับรูเจาะ Ø 5 มม. พร้อมพลาสติกหุ้มหัว

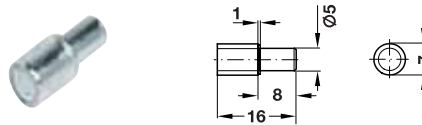

- วัสดุ: พลาสติกหุ้ม
- สี: สีใส

	รหัสสินค้า
สีกัลวาไนซ์	281.41.906

บรรจุ: 500 หรือ 1,000 ชิ้น

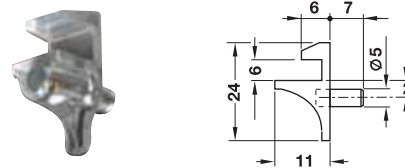

- วัสดุ: พลาสติกหุ้ม
- สี: สีใส

	รหัสสินค้า
เหล็ก สีพลาสติกใส	287.26.454

บรรจุ: 500 หรือ 1,000 ชิ้น

For drilled hole Ø 5 mm, round, with locking screw

สำหรับรูเจาะ Ø 5 มม. พร้อมฝาปิดกลม

For glass thickness of 9 mm

สำหรับกระจกหนา 9 มม.

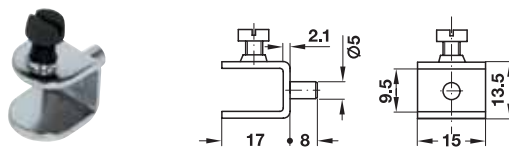

- วัสดุ: สกรู พลาสติก
- สี: สกรู สีดำ
- แผ่นชั้นมันคงด้วยสกรู
- วิธีการยึดติด: ต้องติดตั้งด้วยสกรูพลาสติกทุกครั้ง

	รหัสสินค้า
สีนิกเกิล	282.20.715

บรรจุ: 20 หรือ 100 ชิ้น

Shelf support for invisible installation, with mounting plate and side adjustment
แป้นรับชั้น ติดตั้งแบบซ่อน
พร้อมเพลาที่ยึดและตัวปรับด้านข้าง

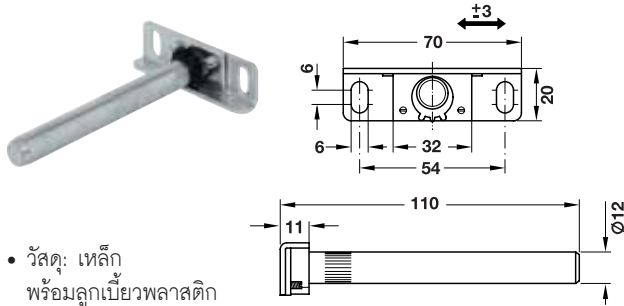

- วัสดุ: เหล็ก พร้อมลูกเบี้ยวพลาสติก
- สี: สีกัลวาไนซ์, ลูกเบี้ยว สีดำ
- รูปแบบ: พร้อมเพลาที่ยึดและลูกเบี้ยว
- สำหรับชั้นหนา: อย่างน้อย 24 มม.
- สำหรับชั้นเล็ก: สูงสุด 300 มม.
- รับน้ำหนักได้: 50-180 กก./ตารางเมตร
- การปรับความเอียง: สกรูปรับระดับ
- การปรับความสูง: ผ่านรูด้านข้างของเพลาที่ยึด
- การปรับด้านข้าง: แกนยึด ตัวหยุดตัวปรับด้านข้างพร้อมลูกเบี้ยว
- การติดตั้ง: ติดตั้งด้วยสกรูและยึดในรูเจาะ (ติดตั้งแบบซ่อนในงานไม้และอิฐพร้อมตัวเสียบ)

	รหัสสินค้า
สำหรับการติดตั้งแบบซ่อน พร้อมเพลาที่ยึดและการปรับด้านข้าง	283.33.904

บรรจุ: 2 หรือ 20 ชิ้น

Shelf support for invisible installation, with mounting plate and side adjustment
แป้นรับชั้นติดตั้งแบบซ่อน พร้อมเพลาที่ยึดและตัวปรับด้านข้าง

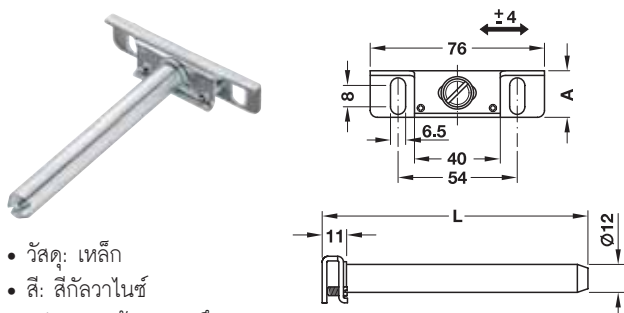

- วัสดุ: เหล็ก
- สี: สีกัลวาไนซ์
- รูปแบบ: พร้อมเพลาที่ยึด
- สำหรับชั้นหนา: อย่างน้อย 24 มม.
- สำหรับชั้นเล็ก: สูงสุด 300 มม.
- รับน้ำหนักได้: 50 - 180 กก./ตารางเมตร
- การปรับความเอียง: สกรูปรับระดับ
- การปรับความสูง: ผ่านรูด้านข้างของเพลาที่ยึด
- การปรับด้านข้าง: แกนยึด ตัวหยุดตัวปรับด้านข้างพร้อมลูกเบี้ยว
- การติดตั้ง: ติดตั้งด้วยสกรูและยึดในรูเจาะ (ติดตั้งแบบซ่อนในงานไม้และอิฐพร้อมพุกในลอน)

ขนาด A มม.	ความยาว L มม.	รหัสสินค้า
19.0	110	283.33.930
15.5	100	283.33.931

บรรจุ: 1 หรือ 20 ชิ้น

Glass shelf support Ø 12 mm
แป้นรับชั้นกระจก Ø 12 มม.

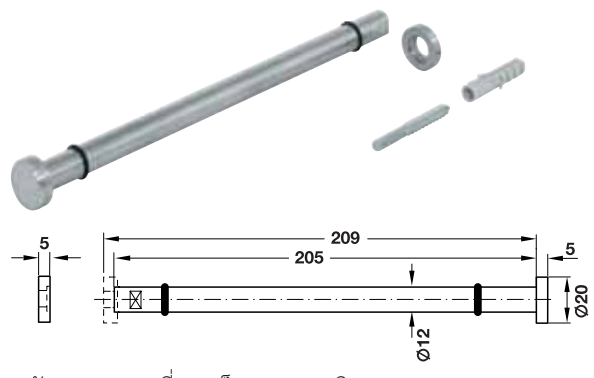

- วัสดุ: สกรูทอกเคลือบเหล็ก, พุกพลาสติก
- รูปแบบ: แบบยึด
- รับน้ำหนักได้: สูงสุด 80 กก./ตารางเมตร
- การปรับความสูง: ±4 มม. โดยปรับที่แกนยึด
- การติดตั้ง: ติดตั้งด้วยสกรู

วัสดุ	สี	รหัสสินค้า
สแตนเลส	สีสแตนเลสด้าน	283.38.010

บรรจุ: 1 ชิ้น

Shelf support with wooden thread and frame plug
แป้นรับชั้นพร้อมเกลียวไม้และพุกระเบิด

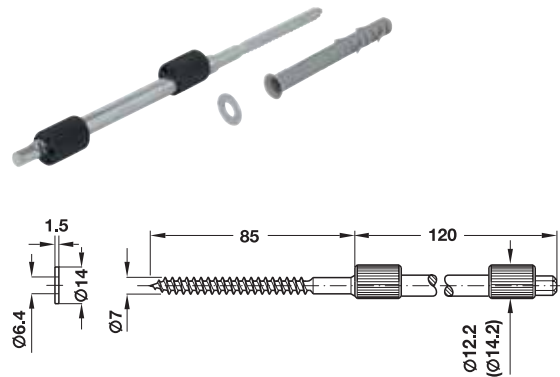

Sizes in brackets for shelf thickness of 22 mm and above
ขนาดในวงเล็บเป็นขนาดสำหรับชั้นหนา 22 มม. ขึ้นไป

- วัสดุ: เหล็ก, ลูกเบี้ยวและพุกในลอน
- สี: สีกัลวาไนซ์, ลูกเบี้ยว สีดำ, พุกในลอน สีเทา
- สำหรับชั้นเล็ก: สูงสุด 300 มม.
- รับน้ำหนักได้: 40 - 100 กก./ตารางเมตร
- การปรับความเอียงและความสูง: โดยลูกเบี้ยว
- การติดตั้ง: ยึดในรูเจาะ (ติดตั้งแบบซ่อนในงานอิฐ)

ความหนาของบอร์ด มม.	ลูกเบี้ยว Ø มม.	การปรับระดับและความสูง มม.	รหัสสินค้า
19	12.2	±1	283.32.014
22	14.2	±2	283.32.023

บรรจุ: 20 ชิ้น

Shelf supports with clamps

ปุ่มรับชั้นแบบหนีบ

2

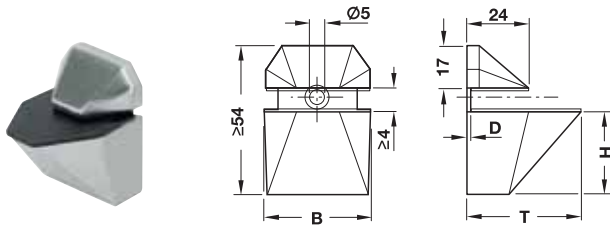

ความหนาของชั้น มม.	ขนาด มม. (W x D x H x T)	สี	รหัสสินค้า
3 - 15	21 x 40 x 30 x 4.0	สีสแตนเลส	284.00.011
		สีโครมเงา	284.00.211
3 - 23	41 x 47 x 34 x 4.0	สีสแตนเลส	284.00.013

บรรจุ: 2 หรือ 20 ชิ้น

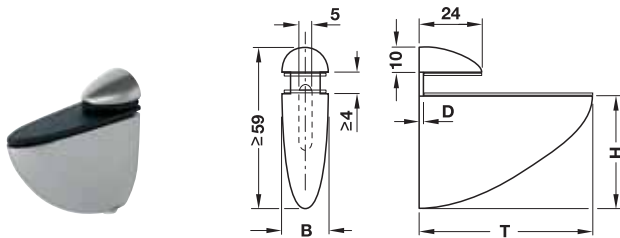

ความหนาของชั้น มม.	ขนาด มม. (W x D x H x T)	สี	รหัสสินค้า
4 - 18	26 x 54 x 47 x 4.5	สีสแตนเลส	284.00.002
		สีโครมเงา	284.00.202
4 - 23	25 x 69 x 48 x 4.5	สีสแตนเลส	284.00.003
		สีโครมเงา	284.00.203
4 - 40	40 x 105 x 75 x 7.0	สีสแตนเลส	284.00.004
		สีโครมเงา	284.00.204
		สีอลูมิเนียมขาว RAL 9006	284.00.904

บรรจุ: 2 หรือ 20 ชิ้น

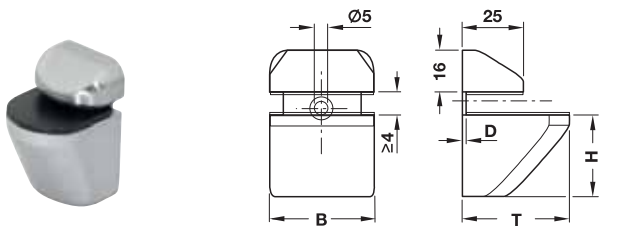

ความหนาของชั้น (มม.)	ขนาด (มม.) (W x D x H x T)	สี	รหัสสินค้า
4 - 25	25 x 40 x 41 x 4.8	สีสแตนเลส	284.00.021
	41 x 42 x 41 x 4.0	สีสแตนเลส	284.00.023

บรรจุ: 2 หรือ 20 ชิ้น

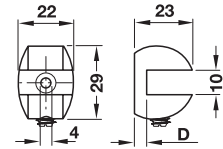

ความหนาของชั้น มม.	ขนาด มม. (W x D x H x T)	สี	รหัสสินค้า
5 - 7	18 x 25 x 18 x 7.5	สีสแตนเลส	284.01.001
		สีโครมเงา	284.01.201

บรรจุ: 2 หรือ 20 ชิ้น

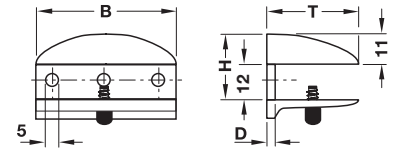

ความหนาของชั้น มม.	ขนาด มม. (W x D x H x T)	สี	รหัสสินค้า
5 - 8	49 x 22 x 25 x 3.0	สีสแตนเลส	284.01.061
		สีโครมเงา	284.01.261
6 - 10	52 x 26 x 28 x 3.5	สีสแตนเลส	284.01.062
		สีโครมเงา	284.01.262
8 - 12	55 x 29 x 31 x 4.0	สีสแตนเลส	284.01.063
		สีโครมเงา	284.01.263

บรรจุ: 2 หรือ 20 ชิ้น

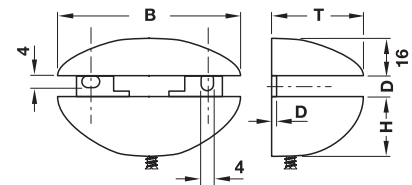

ความหนาของชั้น มม.	ขนาด มม. (W x D x H x T)	สี	รหัสสินค้า
5 - 8	51 x 26 x 18 x 4.0	สีสแตนเลส	284.01.031
		สีโครมเงา	284.01.231
6 - 12	73 x 37 x 24 x 5.7	สีสแตนเลส	284.01.033
		สีโครมเงา	284.01.233

บรรจุ: 2 หรือ 20 ชิ้น

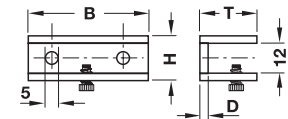

ความหนาของชั้น มม.	ขนาด มม. (W x D x H x T)	สี	รหัสสินค้า
5 - 8	36 x 17 x 16 x 3.3	สีสแตนเลส	284.01.041
		สีโครมเงา	284.01.241
8 - 10	47 x 21 x 18 x 3.8	สีสแตนเลส	284.01.043
		สีโครมเงา	284.01.243

บรรจุ: 2 หรือ 20 ชิ้น

We reserve the right to alter specifications without notice (The Häfele Basic 2009).
บริษัทฯ ขอสงวนการเปลี่ยนแปลงรายละเอียดโดยไม่มีกักรแจ้งล่วงหน้า (เซฟเล่มเบสิค 2552).

Shelf supports with clamps

ปุ่มรับชั้นแบบหนีบ

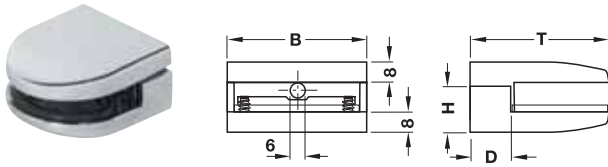

ความหนาของชั้น มม.	ขนาด มม. (W x D x H x T)	สี	รหัสสินค้า
6 – 8	41 x 52 x 25 x 20.0	สีสแตนเลส	284.01.092

บรรจุ: 2 หรือ 20 ชั้น

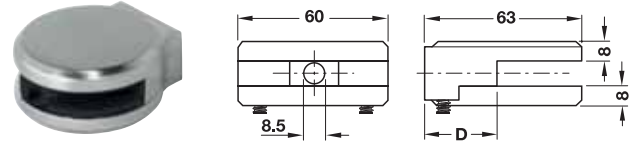

ความหนาของชั้น มม.	ขนาด มม. (W x D x H x T)	สี	รหัสสินค้า
8	60 x 63 x 26.5 x 29.5	สีสแตนเลส	284.02.003

บรรจุ: 2 หรือ 20 ชั้น

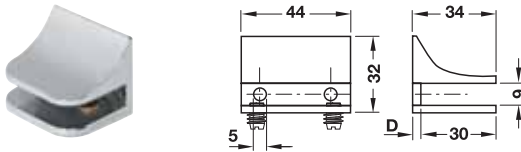

ความหนาของชั้น มม.	ขนาด มม. (W x D x H x T)	สี	รหัสสินค้า
6 – 8		สีสแตนเลส	284.01.073
		สีโครมเงา	284.01.273

บรรจุ: 2 หรือ 20 ชั้น

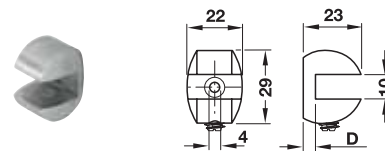

ความหนาของชั้น มม.	ขนาด มม. (W x D x H x T)	สี	รหัสสินค้า
8 – 10	22 x 23 x 29 x 5.0	สีสแตนเลส	284.01.011

บรรจุ: 2 หรือ 20 ชั้น

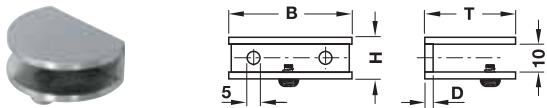

ความหนาของชั้น มม.	ขนาด มม. (W x D x H x T)	สี	รหัสสินค้า
6 – 8	29 x 22 x 14.5 x 4.0	สีสแตนเลส	284.01.051
		สีโครมเงา	284.01.251
		สีสแตนเลส	284.01.052
		สีโครมเงา	284.01.252
6 – 10	49 x 36 x 16 x 4.5	สีสแตนเลส	284.01.053
		สีโครมเงา	284.01.253

บรรจุ: 2 หรือ 20 ชั้น

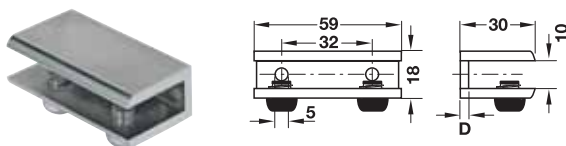

ความหนาของชั้น มม.	ขนาด มม. (W x D x H x T)	สี	รหัสสินค้า
8 – 10	59 x 30 x 18 x 3.5	สีสแตนเลส	284.02.043
		สีโครมเงา	284.02.243

บรรจุ: 2 หรือ 20 ชั้น

We reserve the right to alter specifications without notice (The Häfele Basic 2009).
บริษัทฯ ขอสงวนการเปลี่ยนแปลงรายละเอียดโดยมิได้มีกาแจ้งเตือนล่วงหน้า (เซฟไฟล์ผลิตภัณฑ์ 2552).

Glass shelves
ชั้นกระจกนิรภัย



- สำหรับติดตั้งกับตู้ที่มีแผงข้างหนา 15 - 19 มม.
- บัดขอบเงา
- ความหนา 6 มม. กระจกนิรภัย สีใส

ความกว้างของตู้ มม.	กว้าง x ลึก มม.	รหัสสินค้า
500	461 x 250	543.07.450
600	561 x 250	543.07.460
800	761 x 250	543.07.480
1000	961 x 250	543.07.400

บรรจุ: 1 ชั้น



- กระจกบาดขอบเงา
- สำหรับติดตั้งเป็นชั้นกระจกติดผนัง
- กระจกกระจกนิรภัยใส หนา 8 มม. แข็งแรงทนทาน

ประเภทของกระจก	กว้าง x ลึก มม.	รหัสสินค้า
มีลวดลาย	793 x 200 มม.	543.08.470
ไม่มีลวดลาย	793 x 200 มม.	543.08.570

บรรจุ: 1 ชั้น

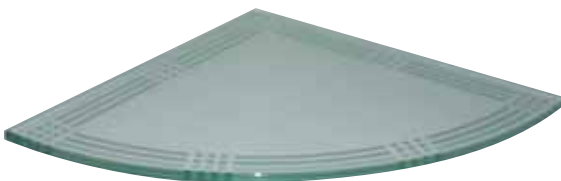

- กระจกบาดขอบเงา
- รัศมี 250 มม.
- กระจกกระจกนิรภัยใส หนา 8 มม. แข็งแรงทนทาน

ประเภทของกระจก	กว้าง x ลึก	รหัสสินค้า
มีลวดลาย	793 x 200 มม.	543.08.421
ไม่มีลวดลาย	793 x 200 มม.	543.08.521

บรรจุ: 1 ชั้น

Shelf support system for knocking into 9.5 x 4 mm groove

รางปรับระดับสำหรับติดตั้งแบบตอกเข้าในร่อง 9.5 x 4 มม.

Shelf support strip with apertures at 15 mm intervals

รางปรับระดับ พร้อมช่องระยะห่าง 15 มม.

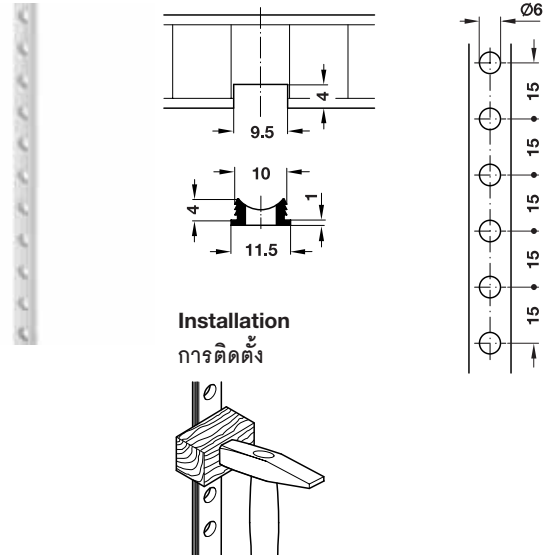

วัสดุ	สี	ความยาว มม.	รหัสสินค้า
พลาสติก	สีขาว	2500	283.45.708
	สีน้ำตาล		283.45.100

บรรจุ: 1 ชั้น

Shelf support with support

ปุ่มรับชั้น

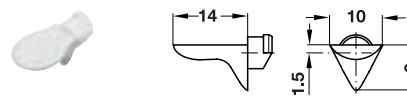

วัสดุ	สี	รหัสสินค้า
พลาสติก	สีขาว	283.49.706
	สีน้ำตาล	283.49.108

บรรจุ: 100 หรือ 1,000 ชั้น

Shelf support with support and screw hole

ปุ่มรับชั้น และรูสกรู

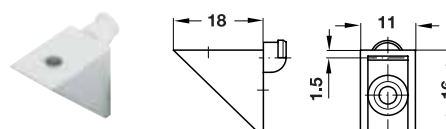

- ยึดติดมั่นคงด้วยสกรู Ø 3 มม.

วัสดุ	สี	รหัสสินค้า
พลาสติก	สีขาว	283.47.702
	สีน้ำตาล	283.47.104

บรรจุ: 100 หรือ 1,000 ชั้น

We reserve the right to alter specifications without notice (The Häfele Basic 2009).
บริษัทฯ ขอสงวนการเปลี่ยนแปลงรายละเอียดโดยไม่มีคำกรแจ้งล่วงหน้า (เฮเฟิลเบสิค 2552).

Shelf support for grooving shelves, special

ปุ่มรับชั้นสำหรับร่องชั้นพิเศษ

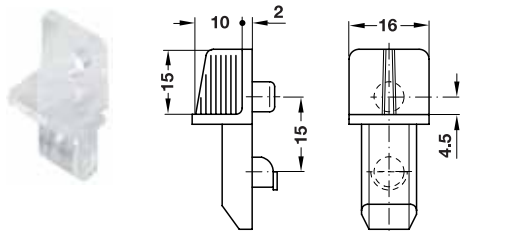

- ยึดติดมั่นคงด้วยร่องชั้น

Installation
การติดตั้ง

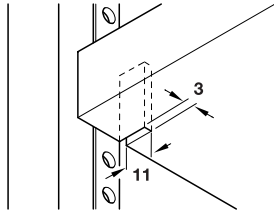

วัสดุ	สี	รหัสสินค้า
พลาสติก	สีใส	700.19.402

บรรจุ: 100 ชิ้น

Shelf support system for knocking into 11 x 5 mm groove

รางปรับระดับสำหรับติดตั้งแบบตอกเข้าในร่อง 11 x 5 มม.

Shelf support strip with apertures at 25 mm intervals

รางปรับระดับ พร้อมช่องระยะห่าง 25 มม.

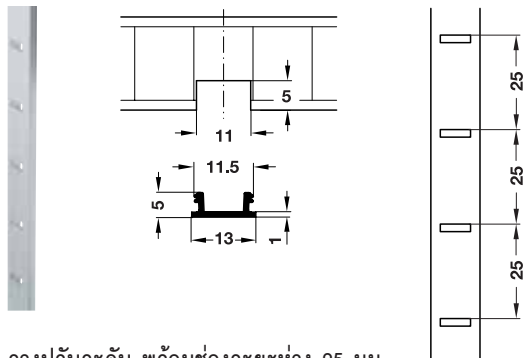

รางปรับระดับ พร้อมช่องระยะห่าง 25 มม.

วัสดุ	สี	ความยาว มม.	รหัสสินค้า
อลูมิเนียม	สีอลูมิเนียม	3500	283.12.003
	สีเงินอโนไดซ์		283.12.905

บรรจุ: 1 ชิ้น

ปุ่มรับชั้น

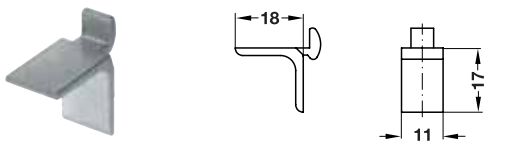

วัสดุ	สี	รหัสสินค้า
อลูมิเนียม	สีอลูมิเนียม	283.68.005
	สีเงินอโนไดซ์	283.68.907

บรรจุ: 100 หรือ 1,000 ชิ้น

Shelf support system for screw fixing, dimensions 16 x 6 mm

รางปรับระดับสำหรับติดตั้งด้วยสกรู ขนาด 16 x 6 มม.

Shelf support strip with apertures at 14 mm intervals

รางปรับระดับ พร้อมช่องระยะห่าง 14 มม.

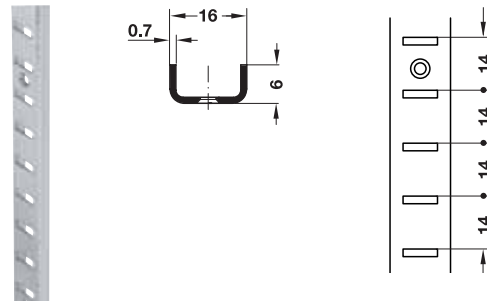

รางปรับระดับ พร้อมช่องระยะห่าง 14 มม.

วัสดุ	สี	ความยาว มม.	รหัสสินค้า
เหล็ก	สีนิกเกิล	3500	283.07.011

บรรจุ: 1 ชิ้น

ปุ่มรับชั้น

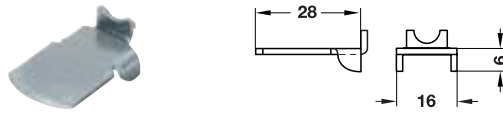

วัสดุ	สี	รหัสสินค้า
เหล็ก	สีกลาวาไนซ์	283.61.926

บรรจุ: 100 หรือ 1,000 ชิ้น

Glass shelf support

ตัวรับชั้นกระจก

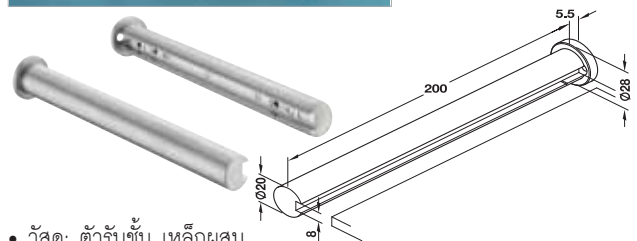

- วัสดุ: ตัวรับชั้น เหล็กผสม
- สี: ตัวรับชั้น สีสแตนเลส
- สำหรับกระจกหนา 8 มม.

อุปกรณ์
ตัวรับชั้นกระจก 2 ตัว
คู่มือการติดตั้ง 1 ชุด

ตัวรับชั้นกระจก	521.68.090
-----------------	------------

บรรจุ: 1 คู่

**Shelf support system for screw fixing,
dimensions 20 x 8 mm**

รางปรับระดับสำหรับติดตั้งด้วยสกรู ขนาด 20 x 8 มม.

Shelf support strip with apertures at 14 mm intervals

รางปรับระดับ พร้อมช่องระยะห่าง 14 มม.

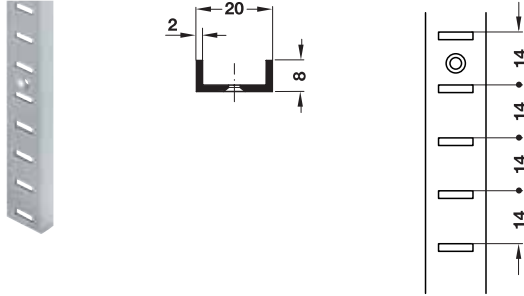

วัสดุ	สี	ความยาว มม.	รหัสสินค้า
อลูมิเนียม	สีเงินอโนไดซ์	3500	283.13.900

บรรจุ: 1 ชั้น

**Shelf support
ปุ่มรับชั้น**

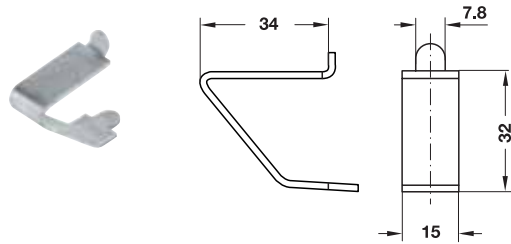

วัสดุ	สี	รหัสสินค้า
อลูมิเนียม	สีเงินอโนไดซ์	283.64.918

บรรจุ: 100 ชั้น

**Shelf support system for screw fixing,
dimensions 10 x 5 mm**

รางปรับระดับสำหรับติดตั้งด้วยสกรู ขนาด 10 x 5 มม.

Shelf support strip with apertures at 15 mm intervals

รางปรับระดับ พร้อมช่องระยะห่าง 15 มม.



วัสดุ	สี	ความยาว มม.	รหัสสินค้า
เหล็ก	สีนิกเกิล	3500	283.05.017

บรรจุ: 1 ชั้น

**Shelf support
ปุ่มรับชั้น**

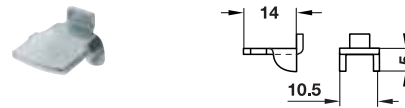

วัสดุ	สี	รหัสสินค้า
เหล็ก	สีกัลวาไนซ์	283.51.920

บรรจุ: 100 หรือ 1,000 ชั้น

Shelf brackets

ฉากรับชั้น

ฉากรับชั้น (รับน้ำหนักได้สูงสุด 36 - 70 กก. ต่อคู่)

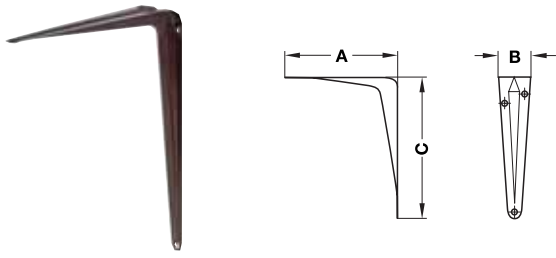

คุณสมบัติ

- วัสดุ: เหล็ก
- ติดตั้งด้วยสกรูซิปบอร์คหัวจม

ขนาด (A x C) มม.	สีน้ำตาล	สีขาว	สีดำ
75 x 100 (<36 กก.)	287.30.207	287.30.109	287.30.000
100 x 125 (<40 กก.)	287.30.216	287.30.118	287.30.010
125 x 150 (<40 กก.)	287.30.225	287.30.127	287.30.028
150 x 200 (<50 กก.)	287.30.243	287.30.145	287.30.046
200 x 250 (<50 กก.)	287.30.261	287.30.163	287.30.064
250 x 300 (<60 กก.)	287.30.270	287.30.172	287.30.073
300 x 350 (<70 กก.)	287.30.289	287.30.181	287.30.082

บรรจุ: 2 หรือ 10 ชิ้น

Folding brackets

ฉากรับชั้นแบบพับเก็บ

รับน้ำหนักได้สูงสุด 40 กก. ต่อคู่

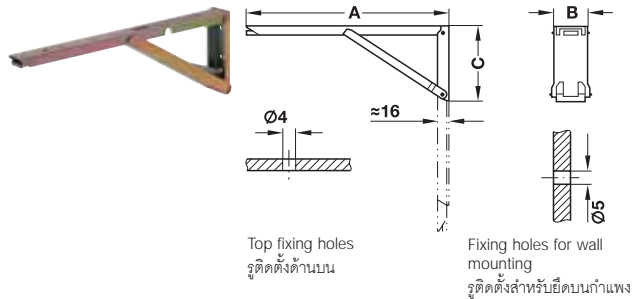

- วัสดุ: เหล็ก
- สี: เคลือบกันสนิมเหลือง
- รูปแบบ: ระบบล็อคและตัวยึดรับน้ำหนักแบบสปริง
- การใช้งาน: กดปุ่มเพื่อพับลง

ขนาด (A x C) มม.	ขนาด B มม.	รหัสสินค้า
250 x 85	30	287.41.906
380 x 120		287.41.915

บรรจุ: 2 หรือ 10 ชิ้น

“Getting the best from your furniture.”

“สัมผัสความยอดเยี่ยมจากเฟอร์นิเจอร์ของท่าน”



เฮเฟเล่ ไม่เพียงแต่ให้ความสนใจในเรื่องของผลิตภัณฑ์สินค้าเท่านั้น แต่เรายังทำให้อุปกรณ์เหล่านั้น สามารถใช้งานได้จริงอีกด้วยและเนื่องจาก อุปกรณ์ตัวต่อเฟอร์นิเจอร์ได้ผลิตขึ้นภายในโรงงานของเราเอง จึงเป็นเรื่องง่ายในการควบคุมดูแลด้านการผลิตรวมถึงควบคุมคุณภาพของสินค้าให้อยู่ในระดับสูง

นอกจากนี้เรายังสามารถดำเนินการปรับปรุงและพัฒนาสินค้าของเราได้อย่างต่อเนื่อง ซึ่งล้วนแล้วแต่แสดงให้เห็นถึงการเข้าใจความต้องการของลูกค้า และแนวโน้มการเติบโต และพัฒนาการของสินค้า ซึ่งเราจะได้นำมาประยุกต์ใช้เพื่อสนองตอบความต้องการของลูกค้าในอนาคตได้อย่างเต็มที่