

9

Furniture Fittings

มือจับเฟอร์นิเจอร์

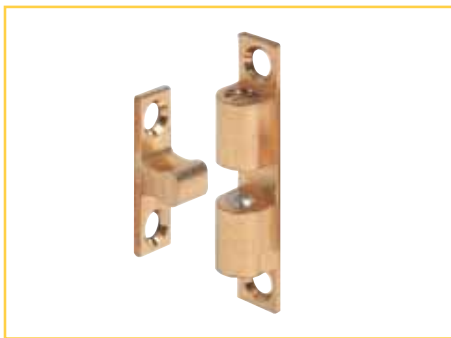





Furniture handles and knobs

มือจับและปุ่มจับเฟอร์นิเจอร์



Handle profile
มือจับโปรไฟล์ 9.4

Flush handle
มือจับฝัง 9.10

Ring pull and folding handle
มือจับแบบห่วงและมือจับแบบพับได้ 9.12

Locks

ล็อค



SYMO 3000 Locking system
ระบบล็อค SYMO 3000 9.14

PC Espagnolette lock system
ระบบกุญแจล็อคบน-ล่าง แบบใส่โปรไฟล์ 9.18

PZ 60 Dead bolt rim lock/espagnolette bolt lock
กุญแจล็อคคันทาย/กุญแจล็อคบน-ล่าง PZ 60 9.19

Accessories for espagnolette locks
อุปกรณ์เสริมสำหรับกุญแจล็อคบน-ล่าง 9.20

Office organization

อุปกรณ์จัดเก็บภายในสำนักงาน



ELLIPTA Swivel arm for flat screen
แขนหมุนสำหรับจอแบน ELLIPTA 9.21

Accessories for ELLIPTA
อุปกรณ์เสริม ELLIPTA..... 9.24

TV and Hi-Fi Fittings

อุปกรณ์สำหรับโทรทัศน์และเครื่องเสียง



TV Wall support bracket and swivel arm
แป้นยึดกับกำแพงและแขนหมุนสำหรับ TV 9.26

Ceiling holder for projectors
แป้นยึดกับเพดานสำหรับเครื่องฉายภาพ 9.29

Electric lift and rotating system Revolution
ระบบลิฟท์ไฟฟ้าแบบปรับหมุนได้ 9.30

Electric lift system Idea + TV rotating, hand operated
ระบบลิฟท์ไฟฟ้า แบบปรับหมุนได้ 9.31

Electric lift system Idea + TV fixed
ระบบลิฟท์ไฟฟ้าแบบคงที่ 9.31

Turntable, rotates through 360°
แป้นหมุน หมุนได้ 360° 9.32



Sofa bed frames

เตียงโซฟานอน แบบพับ



Sofa bed frame, 3 folds

เตียงโซฟานอน แบบพับ 3 ตอน 9.33

Diyan lit with armchair

ที่นั่งยาวพร้อมผนังพียงแขนด้านข้าง 9.33

Sofa bed with foldable brackets

เตียงโซฟาพร้อมที่พียงหลังแบบพับได้ 9.34

Sliding door fittings

อุปกรณ์บานเลื่อน

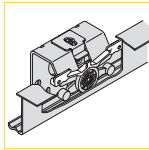
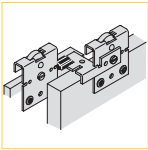

Pivot sliding door - EXL Infront or Vorfront

ประตูบานเลื่อน - EXL ในขอบหรือกลางขอบ 9.35

Pivot sliding door - Door fixing set

ประตูบานเลื่อน - อุปกรณ์บานพับถ้วย 9.36

Sliding door fitting - Hangroller Infront

อุปกรณ์บานเลื่อน แสงโรลเลอร์ - บานในขอบ 9.38

Sliding door fitting - Hangroller Vorfront

อุปกรณ์บานเลื่อน แสงโรลเลอร์ - บานทับขอบ 9.40

Sliding door fitting - Hangroller Mixfront

อุปกรณ์บานเลื่อน แสงโรลเลอร์ - บานผสม 9.42

Follower brackets for soft close mechanism

ฉากยึดตัวเกี่ยวบานสำหรับระบบปิดแบบนุ่มนวล 9.44

Damping system for sliding door fitting Silent-VF 40

อุปกรณ์ดูดซับแรงกระแทกสำหรับอุปกรณ์บานเลื่อน Silent-VF 40 9.47

Accessories

อุปกรณ์เสริม

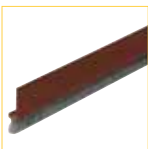

Magnetic catch

กันชนแม่เหล็ก 9.48

Dust protection profile

รางกันฝุ่น 9.48

Sliding ladder

บันไดตู้หนังสือ 9.49

Accessories for sliding ladder

อุปกรณ์เสริมสำหรับบันไดตู้หนังสือ 9.50

Catch

กดกระเด็ง 9.52

Handle profile - Aluminium

มือจับโปรไฟล์ - อลูมิเนียม

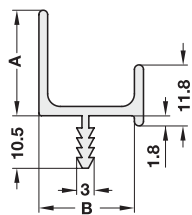

- Silver coloured anodized E6/EV1
- สีเงินอโนไดซ์ E6/EV1

Dim. A ขนาด A	Dim. B ขนาด B	Length ความยาวมือจับ	Cat. No. รหัสสินค้า
21 mm	19.5 mm	2,500 mm	126.21.902
30 mm			126.22.909

Packing: 1 pc.
บรรจุ: 1 ชิ้น

9

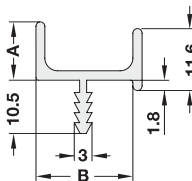

- Silver coloured anodized E6/EV1
- สีเงินอโนไดซ์ E6/EV1

Dim. A ขนาด A	Dim. B ขนาด B	Length ความยาวมือจับ	Cat. No. รหัสสินค้า
11.5 mm	19.5 mm	2,500 mm	126.20.905

Packing: 1 pc.
บรรจุ: 1 ชิ้น

We reserve the right to alter specifications without notice (HTH Architectural Hardware 2010).
บริษัทฯ ขอสงวนการเปลี่ยนแปลงรายละเอียดได้โดยไม่ต้องแจ้งล่วงหน้า (อุปกรณ์ฮาร์ดแวร์ 2553).

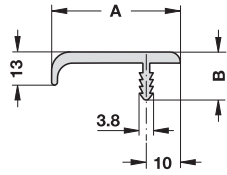

- Silver coloured anodized E6/EV1
- สีเงินอนโด้ซ์ E6/EV1

Dim. A ขนาด A	Dim. B ขนาด B	Length ความยาว	Usable length ความยาวที่ใช้งานได้	Cat. No. รหัสสินค้า
34.5 mm	8.5 mm	2,500 mm	2,460 mm	126.15.900

Packing: 1 pc.
ขนาดบรรจุ: 1 ชิ้น

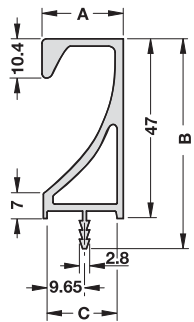

- Silver coloured anodized E6/EV1
- สีเงินอนโด้ซ์ E6/EV1

Dim. A ขนาด A	Dim. B ขนาด B	Dim. C ขนาด C	Length ความยาวมือจับ	Cat. No. รหัสสินค้า
21.3 mm	56 mm	18.5 mm	2,500 mm	126.39.925

Packing: 1 pc.
บรรจุ: 1 ชิ้น



- End cap for Cat. No. 126.39.925
- Material: Plastic
- Finish: Silver coloured
- ตัวปิดปลาย สำหรับมือจับรหัส 126.39.925
- วัสดุ: พลาสติก
- สี: สีเงินอนโด้ซ์

Mounting ลักษณะการติดตั้ง	Cat. No. รหัสสินค้า
Right ขวา	126.39.997
Left ซ้าย	126.39.998

Packing: 2 or 50 pcs.
ขนาดบรรจุ: 2 หรือ 50 ชิ้น

We reserve the right to alter specifications without notice (HTH Architectural Hardware 2010).
บริษัทฯ ขอสงวนการเปลี่ยนแปลงรายละเอียดโดยมิได้มีการแจ้งล่วงหน้า (อุปกรณ์ฮาร์ดแวร์ 2553).

Handle profile - Aluminium

มือจับโปรไฟล์ - อลูมิเนียม

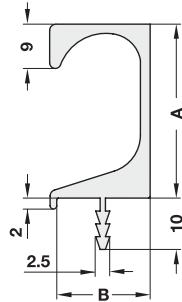

- Silver coloured anodized E6/EV1
- สีเงินอโนไดซ์ E6/EV1

Dim. A ขนาด A	Dim. B ขนาด B	Length ความยาวมือจับ	Cat. No. รหัสสินค้า
35 mm	19.5 mm	2,500 mm	126.27.904

Packing: 1 pc.
 บรรจุ: 1 ชิ้น

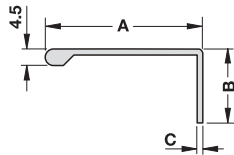

- Silver coloured anodized E6/EV1
- สีเงินอโนไดซ์ E6/EV1

Dim. A ขนาด A	Dim. B ขนาด B	Dim. C ขนาด C	Length ความยาวมือจับ	Cat. No. รหัสสินค้า
43 mm	20 mm	1.6 mm	2,500 mm	126.14.901
63 mm	40 mm	2.2 mm	3,000 mm	126.19.900

Packing: 1 pc.
 บรรจุ: 1 ชิ้น



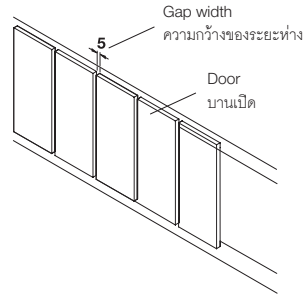

- Silver coloured anodized E6/EV1
- สีเงินโนโคซ์ E6/EV1

Carcase width ความกว้างของตู้	Length ความยาว	Cat. No. รหัสสินค้า
300 mm	295 mm	126.38.901
400 mm	395 mm	126.38.902
450 mm	445 mm	126.38.903
500 mm	495 mm	126.38.904
600 mm	595 mm	126.38.905
900 mm	895 mm	126.38.906
1,200 mm	1,195 mm	126.38.907
-	2,500 mm	126.38.925

Packing: 1 pc.
บรรจุ: 1 ชิ้น

Note

With length 2,500 mm the harpoon rib is not notched.

หมายเหตุ

มือจับที่มีความยาว 2,500 มม. สันพื้นปลาจะยาวเต็มขนาดของมือจับ

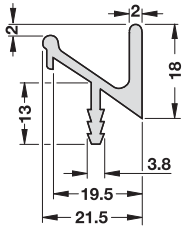

Flange length = total length - 15 mm
ความยาวของปีก = ความยาวรวม - 15 มม.

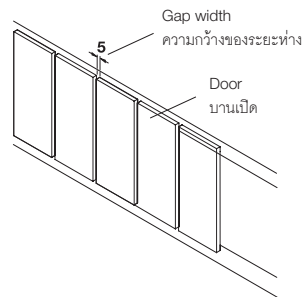

- Silver coloured anodized E6/EV1
- สีเงินโนโคซ์ E6/EV1

Length ความยาว	Cat. No. รหัสสินค้า
2,500 mm	126.34.925

Packing: 1 pc.
บรรจุ: 1 ชิ้น

Note

With length 2,500 mm the harpoon rib is not notched.

หมายเหตุ

มือจับที่มีความยาว 2,500 มม. สันพื้นปลาจะยาวเต็มขนาดของมือจับ

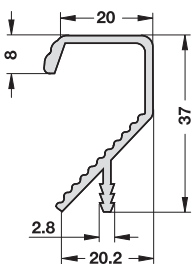

Flange length = total length - 15 mm
ความยาวของปีก = ความยาวรวม - 15 มม.

We reserve the right to alter specifications without notice (HTH Architectural Hardware 2010).
บริษัทฯ ขอสงวนการเปลี่ยนแปลงรายละเอียดโดยมิได้มีการแจ้งล่วงหน้า (อุปกรณ์ฮาร์ดแวร์ 2553).

Handle profile - Aluminium

มือจับโปรไฟล์ - อลูมิเนียม

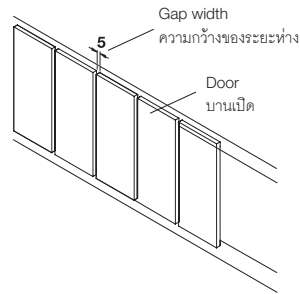

- Silver coloured anodized E6/EV1
- สีเงินอโนไดซ์ E6/EV1

Carcase width ความกว้างของตู้	Length ความยาว	Cat. No. รหัสสินค้า
300 mm	295 mm	126.35.901
400 mm	395 mm	126.35.902
450 mm	445 mm	126.35.903
500 mm	495 mm	126.35.904
600 mm	595 mm	126.35.905
900 mm	895 mm	126.35.906
1,200 mm	1,195 mm	126.35.907
—	2,500 mm	126.35.925

Packing: 1 pc.
ขนาดบรรจุ: 1 ชิ้น

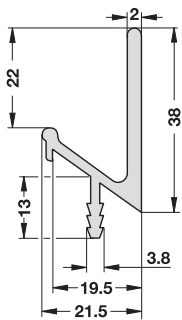

Flange length = total length - 15 mm
ความยาวของมือ = ความยาวรวม - 15 มม.

Note

With length 2,500 mm the harpoon rib is not notched.

หมายเหตุ

มือจับที่มีความยาว 2,500 มม. สันพื้นปลาคะยาจะยาวเต็มขนาดของมือจับ

Handle profile - Aluminium

มือจับโปรไฟล์ - อลูมิเนียม

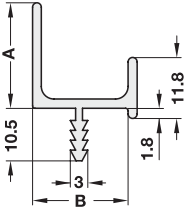

- Silver coloured, anodized E6/EV1
- สีเงินไนต์ซ์ E6/EV1

Dim. A ขนาด A	Dim. B ขนาด B	Length ความยาว	Cat. No. รหัสสินค้า
21 mm	19.5 mm	2,500 mm	126.21.902
30 mm	19.5 mm	2,500 mm	126.22.909

Packing: 1 pc.
บรรจุ: 1 ชิ้น

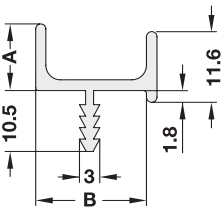

- Silver coloured, anodized E6/EV1
- สีเงินไนต์ซ์ E6/EV1

Dim. A ขนาด A	Dim. B ขนาด B	Length ความยาว	Cat. No. รหัสสินค้า
11.5 mm	19.5 mm	2,500 mm	126.20.905

Packing: 1 pc.
บรรจุ: 1 ชิ้น

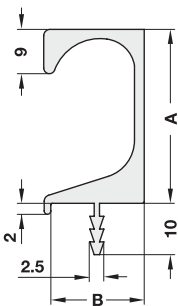

- Silver coloured, anodized E6/EV1
- สีเงินไนต์ซ์ E6/EV1

Dim. A ขนาด A	Dim. B ขนาด B	Length ความยาว	Cat. No. รหัสสินค้า
35 mm	19.5 mm	2,500 mm	126.27.904

Packing: 1 pc.
บรรจุ: 1 ชิ้น

Flush handle - Stainless steel

มือจับฝัง - สแตนเลส



- Stainless steel matt (304)
- สแตนเลสด้าน (304)

Dim. A	Dim. B	Dim. C	Dim. D	Dim. E	Cat. No.
ขนาด A	ขนาด B	ขนาด C	ขนาด D	ขนาด E	รหัสสินค้า
175 mm	60 mm	154 mm	39 mm	17 mm	152.51.053

Packing: 1 or 10 pcs. incl. fixing material
บรรจุ: 1 หรือ 10 ชิ้น พร้อมวัสดุยึดติด

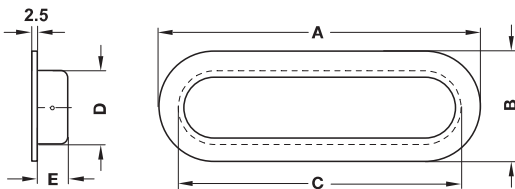

- Stainless steel matt (304)
- สแตนเลสด้าน (304)

Dim. A	Dim. B	Dim. C	Dim. D	Dim. E	Cat. No.
ขนาด A	ขนาด B	ขนาด C	ขนาด D	ขนาด E	รหัสสินค้า
129 mm	37 mm	95 mm	30 mm	10 mm	152.51.051

Packing: 1 or 10 pcs. incl. fixing material
บรรจุ: 1 หรือ 10 ชิ้น พร้อมวัสดุยึดติด

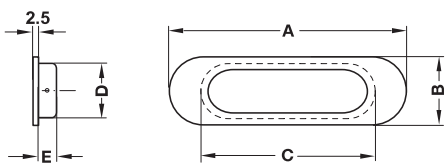

- Stainless steel matt (304)
- สแตนเลสด้าน (304)

Dim. A	Dim. B	Dim. C	Dim. D	Dim. E	Cat. No.
ขนาด A	ขนาด B	ขนาด C	ขนาด D	ขนาด E	รหัสสินค้า
102 mm	50 mm	90 mm	39 mm	10 mm	152.51.052

Packing: 1 or 10 pcs. incl. fixing material
บรรจุ: 1 หรือ 10 ชิ้น พร้อมวัสดุยึดติด

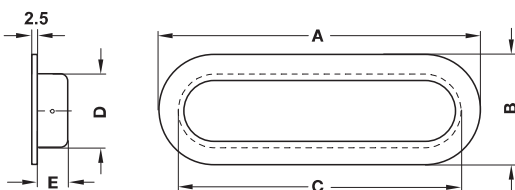

9



- Stainless steel matt (304)
- สแตนเลสด้าน (304)

Dim. A	Dim. B	Dim. C	Cat. No.
ขนาด A	ขนาด B	ขนาด C	รหัสสินค้า
50 mm	40 mm	12 mm	151.38.051
60 mm	50 mm	12 mm	151.38.052
80 mm	62 mm	14 mm	151.38.053

Packing: 1 or 10 pcs. incl. fixing material
บรรจุ: 1 หรือ 10 ชิ้น พร้อมวัสดุยึดติด

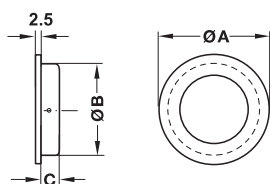

We reserve the right to alter specifications without notice (HTH Architectural Hardware 2010).
บริษัทฯ ขอสงวนการเปลี่ยนแปลงรายละเอียดได้โดยไม่ต้องแจ้งล่วงหน้า (อุปกรณ์ฮาร์ดแวร์ 2563).

Flush handle - Stainless steel

มือจับฝัง - สแตนเลส



- Stainless steel matt (304)
- สแตนเลสด้าน (304)

Dim. A ขนาด A	Dim. B ขนาด B	Dim. C ขนาด C	Dim. D ขนาด D	Dim. E ขนาด E	Cat. No. รหัสสินค้า
185 mm	70 mm	154 mm	39 mm	17 mm	152.52.052

Packing: 1 or 10 pcs. incl. fixing material
บรรจุ: 1 หรือ 10 ชิ้น พร้อมวัสดุยึดติด

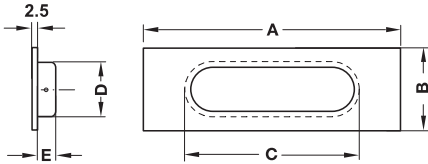

- Stainless steel matt (304)
- สแตนเลสด้าน (304)

Dim. A ขนาด A	Dim. B ขนาด B	Dim. C ขนาด C	Dim. D ขนาด D	Dim. E ขนาด E	Cat. No. รหัสสินค้า
140 mm	45 mm	95 mm	30 mm	10 mm	152.52.051

Packing: 1 or 10 pcs. incl. fixing material
บรรจุ: 1 หรือ 10 ชิ้น พร้อมวัสดุยึดติด

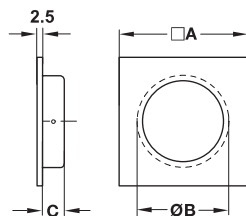
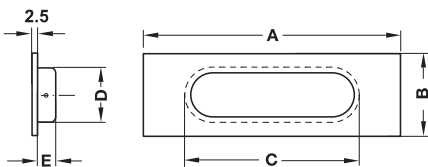

- Stainless steel matt (304)
- สแตนเลสด้าน (304)

Dim. A ขนาด A	Dim. B ขนาด B	Dim. C ขนาด C	Cat. No. รหัสสินค้า
59 mm	40 mm	12 mm	152.50.051
69 mm	50 mm	12 mm	152.50.052

Packing: 1 or 10 pcs. incl. fixing material
บรรจุ: 1 หรือ 10 ชิ้น พร้อมวัสดุยึดติด

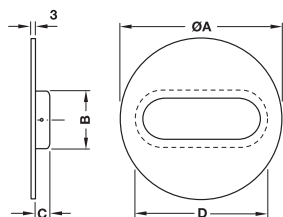
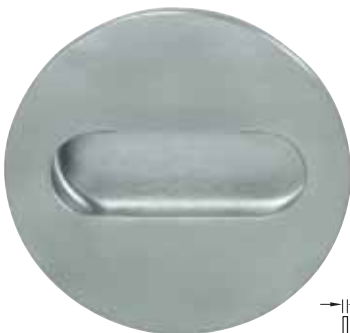

- Stainless steel matt (304)
- สแตนเลสด้าน (304)

Dim. A ขนาด A	Dim. B ขนาด B	Dim. C ขนาด C	Dim. D ขนาด D	Cat. No. รหัสสินค้า
110 mm	39 mm	10 mm	90 mm	152.54.001

Packing: 1 or 10 pcs. incl. fixing material
บรรจุ: 1 หรือ 10 ชิ้น พร้อมวัสดุยึดติด

We reserve the right to alter specifications without notice (HTH Architectural Hardware 2010).
บริษัทฯ ขอสงวนการเปลี่ยนแปลงรายละเอียดโดยมิได้มีการแจ้งล่วงหน้า (อุปกรณ์ฮาร์ดแวร์ 2553).

Flush handle - Aluminium

มือจับฝัง - อลูมิเนียม

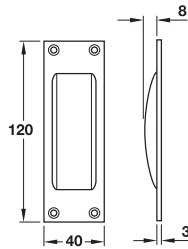
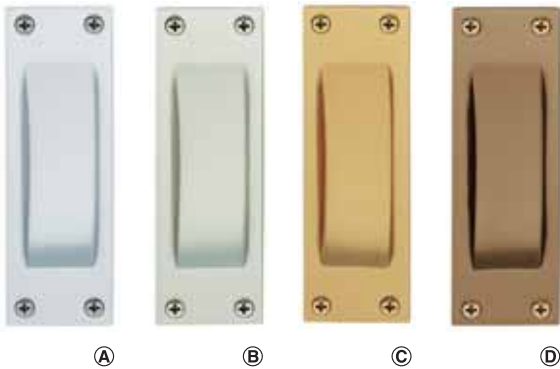

- Ⓐ Aluminium silver coloured anodized
- Ⓑ Aluminium new silver coloured anodized
- Ⓒ Aluminium gold coloured anodized
- Ⓓ Aluminium bronze coloured anodized

- Ⓐ อลูมิเนียม สีเงิน อนโนไดซ์
- Ⓑ อลูมิเนียม สีเงินใหม่ อนโนไดซ์
- Ⓒ อลูมิเนียม สีทอง อนโนไดซ์
- Ⓓ อลูมิเนียม สีทองแดง อนโนไดซ์

Execution รูปแบบ	Ⓐ	Ⓑ	Ⓒ	Ⓓ
Without hole ไม่มีรูใส่กุญแจ	904.03.301	904.03.302	904.03.303	904.03.304
Prepared for PC สำหรับใส่กุญแจ	904.03.321	904.03.322	904.03.323	904.03.324

Packing: 1 pc, incl. fixing screws
ขนาดบรรจุ: 1 ชิ้น พร้อมวัสดุยึดติด

Ring pull handle - Aluminium

มือจับแบบห่วง - อลูมิเนียม

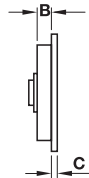
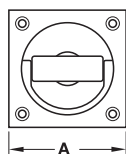

- Aluminium silver coloured anodized
- อลูมิเนียม สีเงิน อนโนไดซ์

Dim. A ขนาด A	Dim. B ขนาด B	Dim. C ขนาด C	Cat. No. รหัสสินค้า
70 mm	7.5 mm	3.5 mm	904.05.301
90 mm	8 mm	4 mm	904.06.301

With ring pull handle, 8 mm hole
พร้อมมือจับแบบห่วง พร้อมรูสำหรับแกน 8 มม.

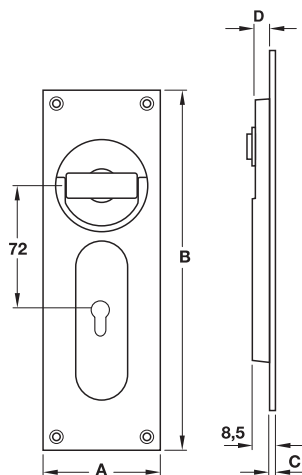

- Aluminium silver coloured anodized
- อลูมิเนียม สีเงิน อนโนไดซ์

Dim. A ขนาด A	Dim. B ขนาด B	Dim. C ขนาด C	Dim. D ขนาด D	Cat. No. รหัสสินค้า
70 mm	125 mm	4 mm	8 mm	904.08.321

With ring pull handle, 8 mm hole
พร้อมมือจับแบบห่วง พร้อมรูสำหรับแกน 8 มม.

Folding handle

มือจับแบบพับได้



- Material: Front plate and flaps zinc alloy, back plastic
- Colour: Backside black
- Installation: Raised head screw 4 x 15 mm

- วัสดุ: เหล็กชุบสีเงินและส่วนที่พับ: ซิงค์อัลลอยด์/ ด้านหลังพลาสติก
- สี: ด้านหลังสีดำ
- การติดตั้ง: สกรูขนาด 4x15 มม.

Finish front plate and flaps สีเหล็กชุบสีเงินและส่วนที่พับ	Dim. A ขนาด A	Dim. B ขนาด B	Dim. C ขนาด C	Cat. No. รหัสสินค้า
Stainless steel coloured สีสแตนเลส สตีล	112 mm	110 mm	22 mm	152.16.000
	152 mm	150 mm	27 mm	152.16.001
Nickel plated matt สีนิกเกิลด้าน	112 mm	110 mm	22 mm	152.16.600
	152 mm	150 mm	27 mm	152.16.601
Aluminium coloured สีอลูมิเนียม	112 mm	110 mm	22 mm	152.16.900
	152 mm	150 mm	27 mm	152.16.901

Stainless steel coloured
สีสแตนเลส สตีล



Nickel plated matt
สีนิกเกิลด้าน



Aluminium coloured
สีอลูมิเนียม

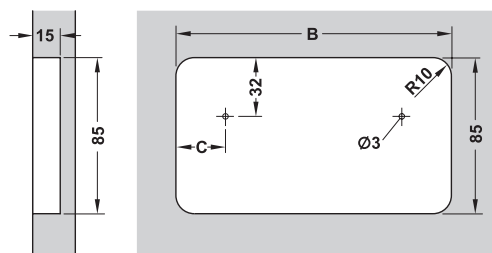
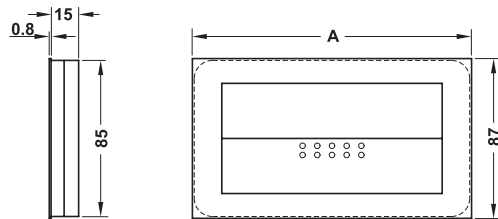

We reserve the right to alter specifications without notice (HTH Architectural Hardware 2010).
บริษัทฯ ขอสงวนการเปลี่ยนแปลงรายละเอียดโดยมิได้มีการแจ้งล่วงหน้า (อุปกรณ์ฮาร์ดแวร์ 2553).