

Sliding louvre door fitting Frontslide 60/A

อุปกรณ์บานเลื่อน สำหรับบานเกล็ด รุ่นฟรอนท์สไลด์ 60/A



Ceiling and top wall mounting

ติดตั้งกับฝ้าเพดานและผนังด้านบน

Basic option

รูปแบบมาตรฐาน

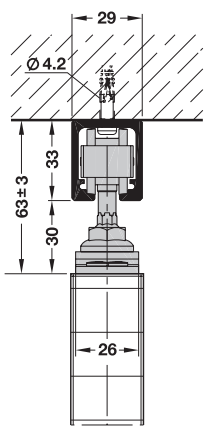

Ceiling and window lintel mounting without fascia
ติดตั้งกับฝ้าเพดานและทับหลัง โดยไม่มีฝ้าปิดราง

Option 1

รูปแบบที่ 1

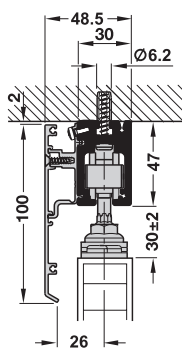

Ceiling and window lintel mounting with fascia on one side
ติดตั้งกับฝ้าเพดานและทับหลัง โดยมีฝ้าปิดราง

Option 2

รูปแบบที่ 2

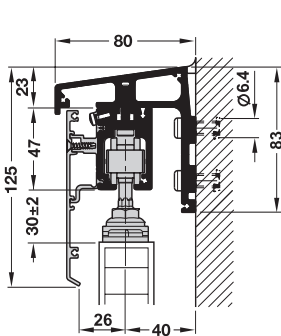

Wall mounting with fascia on one side
ติดตั้งกับผนัง โดยมีฝ้าปิดราง ด้านเดียว

Option 3

รูปแบบที่ 3

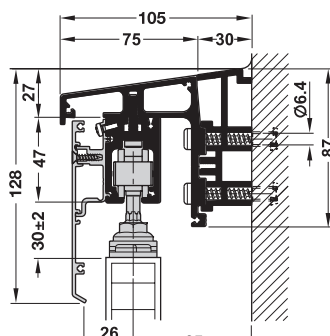

Wall mounting with larger distance (weather bead)
ติดตั้งกับผนังด้วย โครงที่มีระยะห่างจาก ผนังมากขึ้น

Features

- For sliding louvre doors made of wood, metal or aluminium
- For functional facade decoration
- For sun, weather and sight protection
- Quiet running action
- Guide with zero clearance
- Space saving
- With clip-on fascia for inner and outer side
- Sliding louvre doors can be moved individually into any position
- Corrosion resistant

Technical data

- Max. weight per louvre door leaf 60 kg
- Max. louvre door width 400 mm
- For louvre door thickness 28–40 mm

Finish

- Running track: Aluminium, silver coloured anodized
- Running gear with plastic wheel

คุณสมบัติ

- สำหรับบานไม้, เหล็กหรืออลูมิเนียม
- สำหรับติดตั้งหน้าอาคาร
- ป้องกันความร้อน, อากาศและการมองเห็น
- ปราศจากเสียงรบกวน
- ระยะกันแกว่งพอดีกับบาน
- ประหยัดพื้นที่
- พร้อมฝ้าปิดรางด้านในและนอก
- สามารถแยกบานแต่ละบานให้เลื่อนได้
- ทนต่อการกัดกร่อน

ข้อมูลทางเทคนิค

- สามารถรับน้ำหนักบานประตูสูงสุด 60 กก.
- ประตูกว้างไม่เกิน 400 มม. ต่อหนึ่งบานประตู
- สำหรับกระจกหนา 28-40 มม.

วัสดุ/สี

- รางบน: อลูมิเนียม อโนไดซ์
- ชุดลูกกลิ้งพลาสติก

Option 3a

รูปแบบที่ 3a

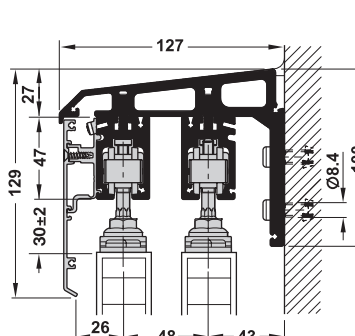

Wall mounting with spacer profile and fascia on one side
ติดตั้งกับผนังด้วย โครงสำหรับบานสองบาน พร้อมกับฝ้าปิดโครงด้านเดียว

We reserve the right to alter specifications without notice (HTH Architectural Hardware 2010).
บริษัทฯ ขอสงวนการเปลี่ยนแปลงรายละเอียดได้โดยไม่ต้องแจ้งล่วงหน้า (อุปกรณ์ฮาร์ดแวร์ 2563).

Floor and bottom wall mounting

การติดตั้งบริเวณส่วนล่างและพื้น

Option 4
รูปแบบที่ 4

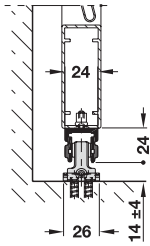

Floor mounting with guide track and floor guide with zero clearance
ติดตั้งกันแฉ่งกับพื้น
และติดตั้งรางบริเวณใต้บาน

Option 5
รูปแบบที่ 5

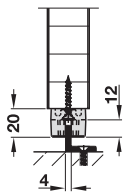

Floor mounting with point guidance and aluminium bracket provided on site
ติดตั้งกันแฉ่งใต้บาน
และติดตั้งเบร็กเก็ตอลูมิเนียมเข้ากับพื้น

Option 7
รูปแบบที่ 7

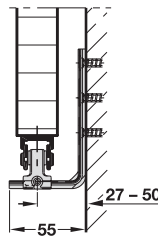

Bottom wall mounting with guide track and wall mounted short guide brackets
ติดตั้งกันแฉ่งเข้ากับเบร็กเก็ต
ซึ่งติดตั้งกับผนัง และติดตั้งรางบริเวณใต้บาน

Option 9
รูปแบบที่ 9

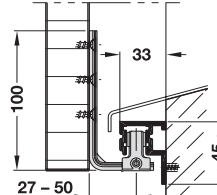



Bottom wall mounting with wall mounted guide track and short guide bracket
ติดตั้งรางเข้ากับผนัง และกันแฉ่งติดตั้งกับด้านหลัง

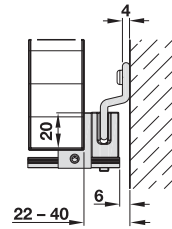

Option 11
รูปแบบที่ 11

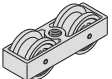

Bottom wall mounting with wall mounted Z guide profile and guide with zero clearance
ติดตั้งรางตัว Z เข้ากับใต้บาน
และกันแฉ่งเข้ากับผนัง

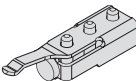
| | |
|--|------------------------|
| | Cat. No. รหัสสินค้า |
| Fitting for 1-leaf louvre doors, without running track and guide channel อุปกรณ์ครบชุดสำหรับบานเลื่อนเดี่ยว (ไม่รวมรางบนและรางล่าง) | 947.02.001 |

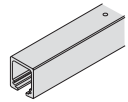
| | | |
|---|--|------------------------|
| Set consisting of: ประกอบด้วย | | Cat. No. รหัสสินค้า |
|  | Running gear, 2 plastic rollers, M8 ชุดลูกกลิ้ง, ลอพลาสติก, M8 | 2 pcs. 2 ชิ้น |
|  | Suspension bar with suspension screw M8, stainless steel ตัวแขวนบานกับสกรู M8, สแตนเลสสตีล | 2 pcs. 2 ชิ้น |
|  | Track buffer with adjustable retainer ตัวกันกระแทกสามารถปรับได้ | 2 pcs. 2 ชิ้น |

| Running track รางบน | Suitable for เหมาะสำหรับ | Length ความยาว | Cat. No. รหัสสินค้า |
|---|--|--|--|
|  | Running track, drilled for systems with fascia รางบนพร้อมฝาปิดด้านหน้า | Options 1, 2, 3 รูปแบบที่ 1, 2, 3 | 2,500 mm |
| | | | 3,500 mm |
| | | | 6,000 mm |
| | | Manufactured to size ขนาดตามต้องการ | 947.00.999 |
|  | Running track, drilled for systems without fascia รางบนแบบไม่มีฝาปิดด้านหน้า | | 2,000 mm |
| | | | 4,000 mm |
| | | | 6,000 mm |
| | | | Manufactured to size ขนาดตามต้องการ |
|  | Connecting pins for running tracks and profiles 1 set (6 pieces) ตัวเชื่อมสำหรับรางบน 1 ชุด (6 ชิ้น) | | 943.30.092 |



Order reference

For firm fixing of running track to angled profile only use special mountings screws.





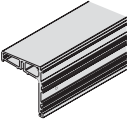
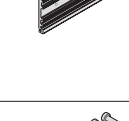

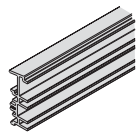
Running tracks and angled support profiles have varying hole distances.

หมายเหตุ

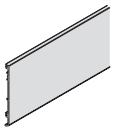



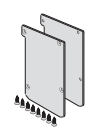
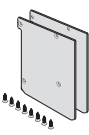

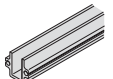
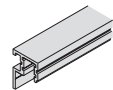

สำหรับการติดตั้งรางบนกับโครงเข้ามุมต้องใช้การติดตั้งสกรูแบบพิเศษ รางบนและโครงเข้ามุมจะมีระยะห่างของระยะเจาะรู

| Profile รางบน | | Suitable for เหมาะสำหรับ | Length ความยาว | Cat. No. รหัสสินค้า |
|---|--|--------------------------------|--|------------------------|
|  | Angled support profile, drilled, aluminium silver coloured anodized โครงเข้ามุม อลูมิเนียมทึบสีเงิน | Options 2, 3 รูปแบบที่ 2, 3 | 2,500 mm | 947.01.125 |
| | | | 3,500 mm | 947.01.135 |
| | | | 6,000 mm | 947.01.160 |
| | | | Manufactured to size ขนาดตามต้องการ | 947.01.199 |
|  | Angled support profile, drilled, aluminium bright โครงเข้ามุม อลูมิเนียม | | 6,000 mm | 947.01.260 |
| | | | Manufactured to size ขนาดตามต้องการ | 947.01.299 |
| | | | | |
| | | | | |
|  | Special mounting screws for fixing running track to angled support profile, 10 pcs. (3 pcs. per metre) สกรูแบบพิเศษสำหรับติดตั้งรางบนเข้ากับโครงเข้ามุม 10 ชิ้น (3 ชิ้นต่อเมตร) | - | - | 947.00.021 |
|  | Spacer profile for angled support profile for wide systems with wall mounting, aluminium silver coloured anodized รางเสริมสำหรับโครงเข้ามุมเพื่อเพิ่มความกว้างรางแบบติดตั้งกับผนังอลูมิเนียมทึบสีเงิน | Option 3 รูปแบบที่ 3 | 2,000 mm | 947.01.325 |
| | | | 4,000 mm | 947.01.335 |
| | | | 6,000 mm | 947.01.360 |
| | | | Manufactured to size ขนาดตามต้องการ | 947.01.399 |
| | Spacer profile for angled support profile for wide systems with wall mounting, aluminium bright รางเสริมสำหรับโครงเข้ามุม เพื่อเพิ่มความกว้างรางแบบติดตั้งกับผนังอลูมิเนียม | | 6,000 mm | 947.01.460 |
| | | | Manufactured to size ขนาดตามต้องการ | 947.01.499 |

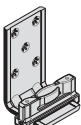
5

| Cover ฝาปิด | | Suitable for เหมาะสำหรับ | Length ความยาว | Cat. No. รหัสสินค้า |
|---|--|--------------------------------------|--|------------------------|
|  | Fascia, aluminium silver coloured anodized ฝาครอบอลูมิเนียมทึบสีเงิน | Options 1, 2, 3 รูปแบบที่ 1, 2, 3 | 2,500 mm | 947.01.525 |
| | | | 3,500 mm | 947.01.535 |
| | | | 6,000 mm | 947.01.560 |
| | | | Manufactured to size ขนาดตามต้องการ | 947.01.599 |
|  | Fascia, aluminium bright ฝาครอบ อลูมิเนียมเงา | | 6,000 mm | 947.01.660 |
| | | | Manufactured to size ขนาดตามต้องการ | 947.01.699 |
|  | Fascia fixing components narrow, set of 5 pcs., for louvre doors up to 30 mm thick อุปกรณ์ติดตั้งฝาครอบ 1 ชุด มี 5 ชิ้น สำหรับบานหนา最多 30 มม. | Option 1 รูปแบบที่ 1 | - | 947.02.022 |
|  | Fascia fixing components wide, set of 5 pcs., for louvre doors up to 30 mm thick อุปกรณ์ติดตั้งฝาครอบ 1 ชุด มี 5 ชิ้น สำหรับบานหนา最多 30 มม. | Options 2, 3 รูปแบบที่ 2, 3 | - | 947.02.023 |
|  | Covers, front edge for systems with wall mounting 1 pair, aluminium silver coloured anodized ฝาปิดขอบด้านข้าง 1 คู่ อลูมิเนียมทึบสีเงิน | Option 2 รูปแบบที่ 2 | | 947.00.041 |
| | Covers, front edge for systems with wall mounting 1 pair, aluminium bright ฝาปิดขอบด้านข้าง 1 คู่ อลูมิเนียมเงา | | | 947.00.042 |
|  | Covers, front edge for wide systems with wall mounting, 1 pair, aluminium silver coloured anodized ฝาปิดขอบด้านข้างแบบกว้าง 1 คู่ อลูมิเนียมทึบสีเงิน | Option 3 รูปแบบที่ 3 | | 947.00.043 |
| | Covers, front edge for wide systems with wall mounting 1 pair, aluminium bright ฝาปิดขอบด้านข้างแบบกว้าง 1 คู่ อลูมิเนียมเงา | | | 947.00.044 |
|  | Connecting pins for running tracks and profiles 1 set (6 pieces) ตัวเชื่อมสำหรับรางบน 1 ชุด (6 ชิ้น) | - | - | 943.30.092 |

We reserve the right to alter specifications without notice (HTH Architectural Hardware 2010).
บริษัทฯ ขอสงวนการเปลี่ยนแปลงรายละเอียดโดยไม่ต้องแจ้งล่วงหน้า (อุปกรณ์ฮาร์ดแวร์ 2563).

| Additional components อุปกรณ์เสริม | | Suitable for เหมาะสำหรับ | Length ความยาว | Cat. No. รหัสสินค้า |
|---|--|--------------------------------|--|--------------------------|
|  | Guide track 24 x 24 mm, not drilled, aluminium silver coloured anodized รางล่ง 24 x 24 มม., ไม่เจาะรู อลูมิเนียมดำน อโนไดซ์ | Options 4, 7 รูปแบบที่ 4, 7 | 6,000 mm Manufactured to size ขนาดตามต้องการ | 940.81.600 940.81.999 |
|  | Guide track for wall mounting aluminium silver coloured anodized รางล่งสำหรับติดผนัง อลูมิเนียมดำน อโนไดซ์ | Option 9 รูปแบบที่ 9 | 6,000 mm Manufactured to size ขนาดตามต้องการ | 940.81.760 940.81.799 |
|  | End stop for guide track (24 x 24 mm), aluminium silver coloured anodized ตัวหยุดบานสำหรับรางล่ง (24 x 24 มม.) อลูมิเนียมดำน อโนไดซ์ | Option 4 รูปแบบที่ 4 | – | 940.80.051 |
|  | Hawa-Confort 160 floor guide, 1-piece, with short guide bracket, aluminium silver coloured anodized กันแกว่งล่ง รุ่น Hawa-Confort 160 อลูมิเนียมดำน อโนไดซ์ | Options 7, 9 รูปแบบที่ 7, 9 | – | 941.60.071 |
|  | Floor guide with zero clearance, for screw fixing, plastic black กันแกว่งล่งขนาดพอดีกับบานพร้อมสกรูติดตั้งพลาสติกสีดำ | Option 4 รูปแบบที่ 4 | – | 941.60.032 |
|  | Drilling guide Ø25 mm ตัวทางเจาะรู Ø25 มม. | Option 5 รูปแบบที่ 5 | – | 941.60.034 |
|  | Z guide profile, not drilled, aluminium silver coloured anodized รางรูปตัว Z ไม่เจาะรู อลูมิเนียมดำน อโนไดซ์ | Option 11 รูปแบบที่ 11 | 6,000 mm Manufactured to size ขนาดตามต้องการ | 947.01.760 947.01.799 |
|  | Bottom guide with zero clearance, short, for Z guide profile กันแกว่งล่งใช้ร่วมกับรางรูปตัว Z | Option 11 รูปแบบที่ 11 | – | 947.00.045 |
|  | Floor mounted door stop, aluminium chrome plated matt, 57 x 28 x 39 mm (L x W x H) กันชนสีโครมดำน, 57 x 28 x 39 มม. (L x W x H) | – | – | 940.40.052 |

We reserve the right to alter specifications without notice (HTH Architectural Hardware 2010).
 บริษัทฯ ขอสงวนการเปลี่ยนแปลงรายละเอียดใด ๆ ได้โดยไม่ต้องแจ้งล่วงหน้า (อุปกรณ์ฮาร์ดแวร์ 2553).

Sliding louvre door fitting Frontslide 60/Matic

อุปกรณ์บานเลื่อนสำหรับบานเกล็ด รุ่นฟรอนท์สไลด์ 60/Matic ควบคุมด้วยไฟฟ้า



Ceiling and top wall mounting

ติดตั้งกับฝ้าเพดานและผนังด้านบน

Basic option

รูปแบบมาตรฐาน

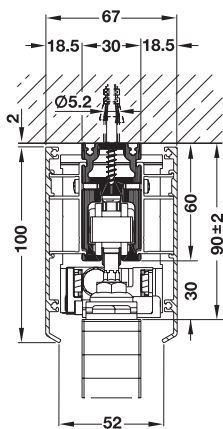

Ceiling and window lintel mounting without fascia
 ติดตั้งกับฝ้าเพดานและทับหลัง โดยไม่มีฝาปิดราง

Option 1

รูปแบบที่ 1

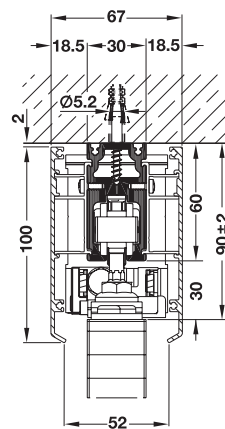

Ceiling and window lintel mounting with fascia on both side
 ติดตั้งกับฝ้าเพดานและทับหลัง โดยมีฝาปิดราง สองด้าน

Option 2

รูปแบบที่ 2

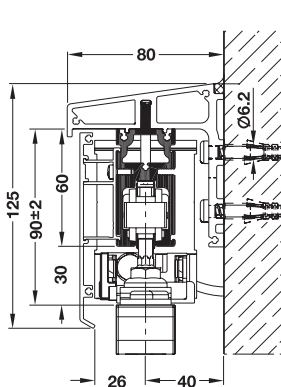

Wall mounting with fascia on one side
 ติดตั้งกับผนัง โดยมีฝาปิดรางด้านเดียว

Option 3

รูปแบบที่ 3

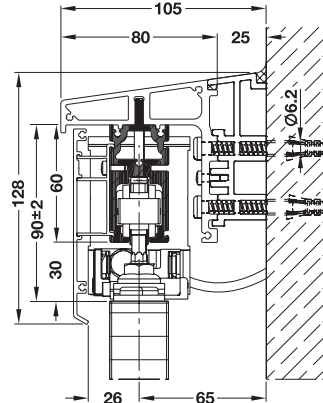

Wall mounting with fascia and distance profile on one side
 ติดตั้งกับผนังด้วยโครงที่มีระยะห่างจากผนังมากขึ้น

Features

- For electrically controlled sliding of louvre doors made of wood, metal or aluminium
- For functional facade decoration
- For sun, weather and sight protection
- Quiet running action
- Guide with zero clearance
- Maintenance free
- Space saving
- With clip-on fascia for inner and outer side
- Sliding louvre doors can be moved individually into any position

Technical data

- Max. weight per louvre door leaf 60 kg
- Max. louvre door width 600 mm
- For louvre door thickness 28–40 mm

Finish

- Running track: Aluminium, silver coloured anodized
- Running gear with plastic wheel

คุณสมบัติ

- สำหรับบานไม้, เหล็กหรืออลูมิเนียม ควบคุมด้วยระบบไฟฟ้า
- สำหรับติดตั้งด้านหน้าอาคาร
- ป้องกันแสงแดด, อากาศและการแอบมอง
- ปราศจากเสียงรบกวน
- ระยะกันแกว่งพอดีกับบาน
- ไม่ต้องบำรุงรักษา
- ประหยัดพื้นที่
- พร้อมฝาปิดรางทั้งด้านในและด้านนอก
- สามารถแยกให้บานแต่ละบานเลื่อนได้

ข้อมูลทางเทคนิค

- สามารถรับน้ำหนักประตูสูงสุดไม่เกิน 60 กก.
- ประตูกว้างไม่เกิน 600 มม. ต่อหนึ่งบานประตู
- สำหรับประตูหนา 28-40 มม.

วัสดุ/สี

- รางบน: อลูมิเนียม อโนไดซ์
- ชุดลูกล้อพลาสติก

Running track length calculation

For Frontslide 60/Matic:
 Track length = system width – 115 mm

Toothed belt length calculation

All models: Toothed belt length = system width x 2

วิธีคำนวณความยาวของตารางบน

สำหรับ Frontslide 60/Matic:
 ความยาวราง = ความกว้างอุปกรณ์ - 115 มม.

การคำนวณความยาวของสายพาน

ทุกรูปแบบ: ความยาวสายพาน = ความกว้าง x 2

We reserve the right to alter specifications without notice (HTH Architectural Hardware 2010).
 บริษัทฯ ขอสงวนการเปลี่ยนแปลงรายละเอียดได้โดยไม่ต้องแจ้งล่วงหน้า (อุปกรณ์ฮาร์ดแวร์ 2553).

Floor and bottom wall mounting

การติดตั้งบริเวณส่วนล่างและพื้น

Option 4
 รูปแบบที่ 4

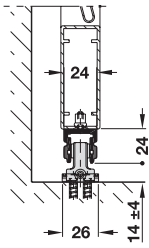

Floor mounting with guide track and floor guide with zero clearance
 ติดตั้งกันแวกกับพื้น และติดตั้งรางบริเวณใต้บาน

Option 5
 รูปแบบที่ 5

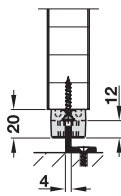

Floor mounting with point guidance and aluminium bracket provided on site
 ติดตั้งกันแวกใต้บาน และติดตั้งแบร็กเก็ตอลูมิเนียมเข้ากับพื้น

Option 7
 รูปแบบที่ 7

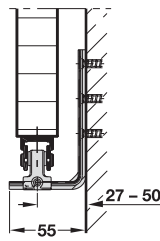

Bottom wall mounting with guide track and wall mounted short guide brackets
 ติดตั้งกันแวกเข้ากับแบร็กเก็ตซึ่งติดตั้งกับผนัง และติดตั้งรางบริเวณใต้บาน

Option 9
 รูปแบบที่ 9

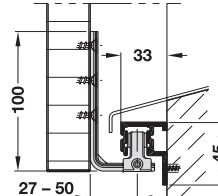

Bottom wall mounting with wall mounted guide track and short guide bracket
 ติดตั้งรางเข้ากับผนัง และกันแวกติดตั้งกับด้านหลัง

Option 11
 รูปแบบที่ 11

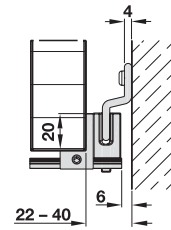

Bottom wall mounting with wall mounted Z guide profile and guide with zero clearance
 ติดตั้งรางตัว Z เข้ากับใต้บาน และกันแวกเข้ากับผนัง

| | Cat. No. รหัสสินค้า |
|--|------------------------|
| For 1 sliding louvre door, without running and guide tracks, without sliding louvre door drive, without control อุปกรณ์ครบชุดสำหรับบานเลื่อนเดี่ยว (ไม่รวมรางบนและรางล่าง, ไม่รวมตัวผลักดัน, ไม่รวมตัวควบคุม) | 947.00.000 |

Order reference

Please order sliding louvre door drive, running tracks, profiles, fascia, guide tracks and floor guides separately.

หมายเหตุ

กรุณาสั่งซื้อตัวผลักดัน, รางบน, โครง, ฝาครอบ, รางล่างและตัวหยุดบานต่างหาก

Sliding louvre door fitting Frontslide 60/A-Symmetric

อุปกรณ์บานเลื่อนสำหรับบานเกล็ด รุ่นฟรอนท์สไลด์ 60/A ซิมเมตริก



Features

- For symmetrical sliding of louvre doors made of wood, metal or aluminium
- For functional facade decoration
- For sun, weather and sight protection
- Quiet running action
- Guide with zero clearance
- Space saving
- With clip-on fascia for inner and outer side
- Sliding louvre doors can be moved individually into any position
- Corrosion resistant

Technical data

- Max. weight per louvre door leaf 60 kg
- For louvre door width 500–1,500 mm
- For louvre door thickness 28–40 mm

Finish

- Running track: Aluminium, silver coloured anodized
- Running gear with plastic wheel

Ceiling and top wall mounting

ติดตั้งกับฝ้าเพดานและผนังด้านบน

Basic option

รูปแบบมาตรฐาน

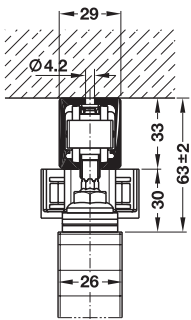

Ceiling and window lintel

mounting without fascia
ติดตั้งกับฝ้าเพดานและทับหลัง
โดยไม่มีฝาด้านข้าง

Option 1

รูปแบบที่ 1

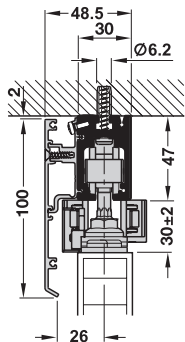

Ceiling and window lintel

mounting with fascia on both side
ติดตั้งกับฝ้าเพดานและทับหลัง
โดยมีฝาด้านข้าง สองด้าน

Option 2

รูปแบบที่ 2

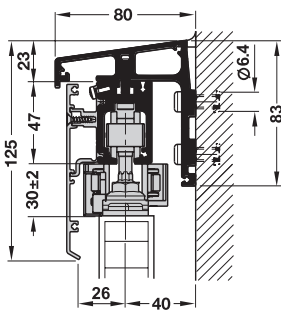

Wall mounting with fascia

on one side
ติดตั้งกับผนัง
โดยมีฝาด้านข้าง

Option 3

รูปแบบที่ 3

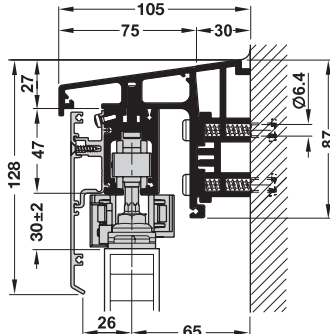

Wall mounting with fascia and

distance profile on one side
ติดตั้งกับผนังด้วยโครงที่มีระยะห่าง
จากผนังมากขึ้น

คุณสมบัติ

- สำหรับบานเลื่อนเปิดพร้อมกันทำจากไม้, เหล็กอลูมิเนียม
- สำหรับติดตั้งหน้าอาคาร
- ป้องกันแรงแดด, อากาศและการแอบมอง
- ปลอดภัยเสียงรบกวน
- ระยะกันแกว่งพอดีกับบาน
- ประหยัดพื้นที่
- พร้อมฝาด้านข้างแบบคลิกปิดทั้งด้านในและด้านนอก
- สามารถแยกใช้บานแต่ละบานเลื่อนได้
- ทนต่อการกัดกร่อน

ข้อมูลทางเทคนิค

- สามารถรับน้ำหนักบานประตูสูงสุด 60 กก. ต่อหนึ่งบานประตู
- ประตูกว้าง 500-1,500 มม.
- ความหนาประตู 28-40 มม.

วัสดุ/สี

- รางบน: อลูมิเนียม อโนไดซ์
- ชุดลูกกลิ้งพลาสติก

Toothed belt length calculation

All models: Toothed belt length = system width x 2

การคำนวณความยาวของสายพาน

ทุกรูปแบบ: ความยาวสายพาน = ความกว้าง x 2

Floor and bottom wall mounting

การติดตั้งบริเวณส่วนล่างและพื้น

Option 4
รูปแบบที่ 4

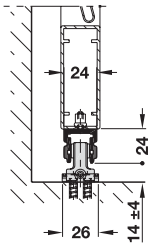

Floor mounting with guide track and floor guide with zero clearance
ติดตั้งกันแวกกับพื้น
และติดตั้งรางบริเวณใต้บาน

Option 5
รูปแบบที่ 5

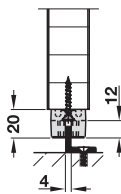

Floor mounting with point guidance and aluminium bracket provided on site
ติดตั้งกันแวกใต้บาน
และติดตั้งแบร็กเก็ตอลูมิเนียมเข้ากับพื้น

Option 7
รูปแบบที่ 7

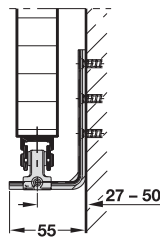

Bottom wall mounting with guide track and wall mounted short guide brackets
ติดตั้งกันแวกเข้ากับแบร็กเก็ต
ซึ่งติดตั้งกับผนัง และติดตั้งราง
บริเวณใต้บาน

Option 9
รูปแบบที่ 9

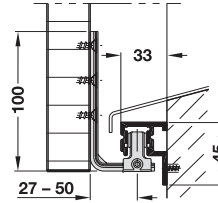

Bottom wall mounting with wall mounted guide track and short guide bracket
ติดตั้งรางเข้ากับผนัง และกัน
แวกติดตั้งกับด้านหลัง

Option 11
รูปแบบที่ 11

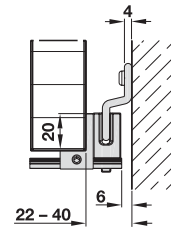

Bottom wall mounting with wall mounted Z guide profile and guide with zero clearance
ติดตั้งรางตัว Z เข้ากับใต้บาน
และกันแวกเข้ากับผนัง

| | |
|--|------------------------|
| | Cat. No. รหัสสินค้า |
| For 2 sliding louvre doors, without toothed belt อุปกรณ์ครบชุดสำหรับบานเลื่อนคู่ ไม่รวมสายพาน | 947.00.005 |

Order reference

Please order running tracks, profiles, fascia, guide tracks and guides separately.

หมายเหตุ

กรุณาสั่งซื้อตัวหลักบาน, รางบน, โครง, ฝาครอบ, รางล่างและตัวหยุดบานต่างหาก

Sliding louvre door fitting Frontslide 60/A-Telescopic

อุปกรณ์บานเลื่อนสำหรับบานเกล็ด รุ่นฟรอนท์สไลด์ 60/A เทเลโคปิค



Fascia mounting
 การติดตั้งฝ้าครอบ

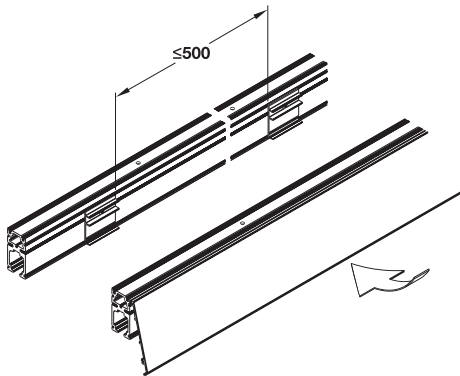

For clipping onto inner and outer side
 สำหรับคลิปติดตั้งบนทั้งด้านในและด้านนอก

Sliding louvre door width calculation

การคำนวณความกว้างของบานเลื่อน

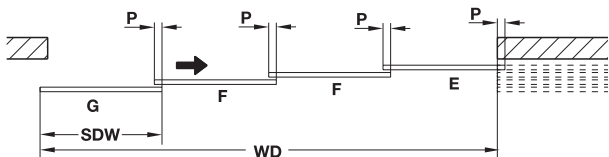

WD = Wall dimension

WD = ขนาดกำแพง

SDW = Sliding louvre door width

SDW = ความกว้างของบานเลื่อน

$SDW = WD/ND + P$

SDW = ขนาดกำแพง/จำนวนของ-

P = Max. 50 mm

บานเลื่อน + ช่องของบานเลื่อนที่ทับกัน

ND = Number of sliding louvre doors

P = สูงสุด 50 มม.

P = Sliding louvre door overlap

ND = จำนวนของบานเลื่อน

G/F/E = Sliding louvre door set

P = ระยะบานเลื่อนที่ทับกัน

G/F/E = ชุดของบานเลื่อน

Toothed belt length calculation

All models: Toothed belt length = system width x 2

การคำนวณความยาวของสายพาน

ทุกรูปแบบ: ความยาวสายพาน = ความกว้าง x 2

Features

- For sliding louvre doors made of wood, metal or light metal
- For functional facade decoration
- For sun, weather and sight protection
- Quiet running action
- Guide with zero clearance
- Space saving
- With clip-on fascia for inner and outer side
- Different guidance options
- Corrosion resistant

Technical data

- Max. weight per louvre door leaf 60 kg
- For louvre door width 550–1,100 mm
- For louvre door thickness 28–40 mm

Finish

- Running track: Aluminium, silver coloured anodized
- Running gear with plastic wheel

คุณสมบัติ

- บานเลื่อนทำจากไม้, โลหะ, หรือเหล็ก
- สำหรับติดตั้งหน้าอาคาร
- สำหรับป้องกันแสงแดดและการแอบมอง
- ปราศจากเสียงรบกวน
- ระยะกันแกว่งพอดีกับบาน
- ประหยัดพื้นที่
- พร้อมฝ้าปิดบังรางทั้งด้านในและด้านนอก
- มีกันแกว่งหลายรูปแบบ
- ทนต่อการกัดกร่อน

ข้อมูลทางเทคนิค

- สามารถรับน้ำหนักบานประตูสูงสุด 60 กก. ต่อหนึ่งบานประตู
- ประตู 550-1,100 มม.
- ความหนาประตู 28-40 มม.

วัสดุ/สี

- รางบน: อลูมิเนียม อโนไดซ์
- ชุดลูกล้อพลาสติก

We reserve the right to alter specifications without notice (HTH Architectural Hardware 2010).
 บริษัทฯ ขอสงวนการเปลี่ยนแปลงรายละเอียดได้โดยไม่ต้องแจ้งล่วงหน้า (อุปกรณ์ฮาร์ดแวร์ 2563).

Top ceiling installation

การติดตั้งบนฝ้าเพดาน

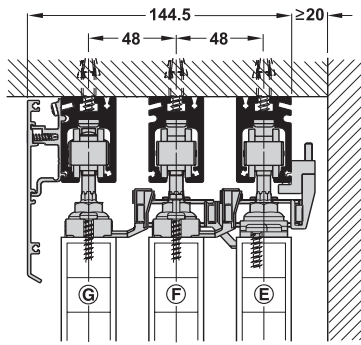

Mounting of 3 sliding louvre doors (type G, F and E)
การติดตั้งบาน 3 บาน (ชนิด G, F และ E)

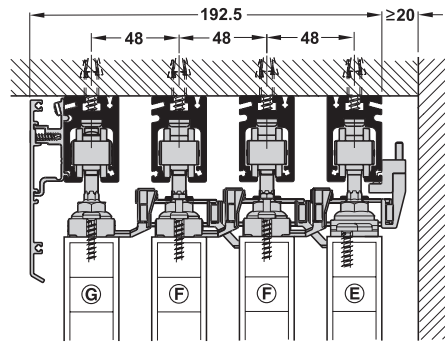

Mounting of 4 sliding louvre doors (type G, F, F and E)
การติดตั้งบาน 4 บาน (ชนิด G, F, F และ E)

Floor and bottom wall mounting

การติดตั้งบริเวณส่วนล่างและพื้น

Version 5

(for 2 to max. 4 sliding louvre doors)

รูปแบบที่ 5

(สำหรับบานเลื่อน 2-4 บาน)

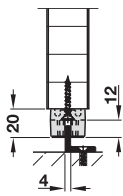

Floor mounting with point guidance and aluminium bracket provided on site
ติดตั้งกับแกว่งใต้บานและติดตั้งแบร็กเก็ตอลูมิเนียมเข้ากับพื้น

Version 8

(for 2 sliding louvre doors)

รูปแบบที่ 8

(สำหรับบานเลื่อน 2 บาน)

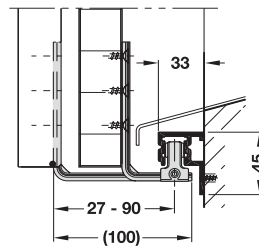

Bottom wall mounting with guide track and wall mounted wide guide bracket
ติดตั้งกับแกว่งเข้ากับแบร็กเก็ตซึ่งติดตั้งกับผนังและติดตั้งรางบริเวณใต้บาน

Version 10

(for 2 sliding louvre doors)

รูปแบบที่ 10

(สำหรับบานเลื่อน 2 บาน)

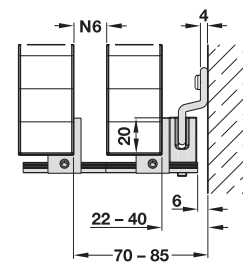

Bottom wall mounting with wall mounted Z guide profile and guide with zero clearance
ติดตั้งรางตัว Z เข้ากับใต้บานและกันแกว่งเข้ากับผนัง

| | |
|---|--------------------------------------|
| For 2 sliding louvre doors (type G, E outside) อุปกรณ์ครบชุดสำหรับบานเลื่อนคู่ (ชนิด G, E ด้านนอก) | Cat. No. รหัสสินค้า 947.00.004 |
|---|--------------------------------------|

Order reference

Please order running tracks and fascia separately.

หมายเหตุ

กรุณาสั่งซื้อตัวหลักบาน, รางบน, โครง, ฝาครอบ, รางล่างและตัวหยุดบานต่างหาก

Sliding louvre door fitting Frontslide 60/B

อุปกรณ์บานเลื่อนสำหรับบานเกล็ด รุ่นฟรอนท์สไลด์ 60/B



Features

- For sliding louvre doors made of wood, metal or light metal
- For functional facade decoration
- For sun, weather and sight protection
- Suitable for minimum installation height
- Quiet running action
- Guide with zero clearance
- Space saving
- Sliding louvre doors can be moved individually into any position
- Corrosion resistant

Technical data

- Max. weight per louvre door leaf 60 kg
- Max. louvre door width 400 mm
- For louvre door thickness 28–40 mm

Finish

- Running track: Aluminium, silver coloured anodized
- Running gear with plastic wheel

คุณสมบัติ

- บานเลื่อนทำจากไม้, โลหะหรือ โลหะเบา
- สำหรับติดตั้งด้านหน้า
- สำหรับป้องกันแสงแดด, อากาศและการแอบมอง
- เหมาะใช้กับติดตั้งในที่สูง
- ปราศจากเสียงรบกวน
- ระยะกันแกว่งพอดีกับบาน
- ประหยัดพื้นที่
- สามารถแยกเป็นบานและเคลื่อนที่ได้
- ทนต่อการกัดกร่อน

ข้อมูลทางเทคนิค

- สามารถรับน้ำหนักบานประตูสูงสุด 60 กก. ต่อหนึ่งบานประตู
- ประตูกว้างไม่เกิน 400 มม. ต่อหนึ่งบานประตู
- สำหรับกระจกหนา 28-40 มม.

วัสดุ/สี

- รางบน: อลูมิเนียม อโนไดซ์
- ชุดลูกกลิ้งพลาสติก

Ceiling and top wall mounting

การติดตั้งกับฝ้าเพดานและผนังด้านบน

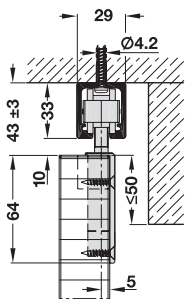

Ceiling installation
การติดตั้งกับฝ้าเพดาน

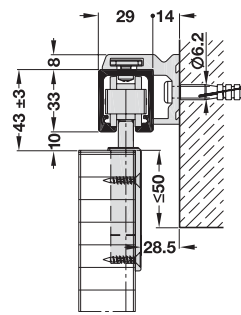

Wall mounting with angled profile
การติดตั้งกับผนัง

Floor and bottom wall mounting

การติดตั้งบริเวณส่วนล่างและพื้น

Option 4
รูปแบบที่ 4

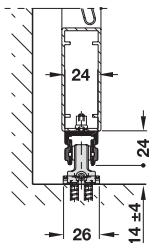

Floor mounting with guide track and floor guide with zero clearance
ติดตั้งกันแกว่งกับพื้น และติดตั้งรางบริเวณใต้บาน

Option 5
รูปแบบที่ 5

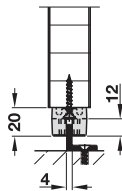

Floor mounting with point guidance and aluminium bracket provided on site
ติดตั้งกันแกว่งใต้บาน และติดตั้งเบร็กเก็ตอลูมิเนียมเข้ากับพื้น

Option 7
รูปแบบที่ 7

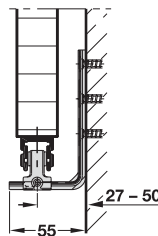

Bottom wall mounting with guide track and wall mounted short guide brackets
ติดตั้งกันแกว่งเข้ากับเบร็กเก็ตติดตั้งกับผนัง และติดตั้งรางบริเวณใต้บาน

Option 9
รูปแบบที่ 9

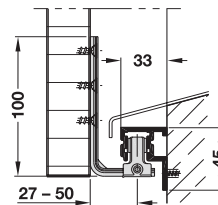

Bottom wall mounting with wall mounted guide track and short guide bracket
ติดตั้งรางเข้ากับผนัง และกันแกว่งติดตั้งกับด้านหลัง

Option 11
รูปแบบที่ 11

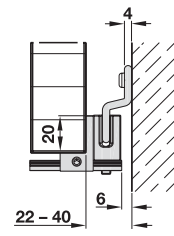

Bottom wall mounting with wall mounted Z guide profile and guide with zero clearance
ติดตั้งรางตัว Z เข้ากับใต้บาน และกันแกว่งเข้ากับผนัง

| | |
|--|--------------------------------------|
| For 1 sliding louvre door, without running and guide tracks อุปกรณ์ครบชุดสำหรับบานเดี่ยวไม่รวมรางบนและรางล่าง | Cat. No. รหัสสินค้า 947.04.001 |
|--|--------------------------------------|

We reserve the right to alter specifications without notice (HTH Architectural Hardware 2010).
บริษัทฯ ขอสงวนการเปลี่ยนแปลงรายละเอียดได้โดยไม่ต้องแจ้งล่วงหน้า (อุปกรณ์ฮาร์ดแวร์ 2553).