

The precious stone in the kitchen.

BLANCO SILGRANIT™ PuraDur™ II.

สิ่งล้ำค่าที่คุณควรกับห้องครัวของคุณ



BLANCO SILGRANIT™ PuraDur™ II is identified by its:

- Outstanding ease of care.
- Superior durability.
- Natural stone like character.
- Extensive range of colours.

โดดเด่นด้วยความแตกต่าง BLANCO SILGRANIT™ PuraDur™ II

- ง่ายต่อการดูแลรักษา
- เหนือกว่าด้วยความทนทานต่อการใช้งาน
- ลักษณะเหมือนหินจากธรรมชาติ
- ออกแบบให้มีหลากหลายสีให้ท่านได้เลือก

Unique. Unsurpassed.

BLANCO SILGRANIT™ PuraDur™ II.

โดดเด่นด้วยความแตกต่าง



SILGRANIT™ PuraDur™ II is a new unique "easy care" sink material which has been patented and developed exclusively by Blanco. Silgranit™ PuraDur™ II introduces to the sink superior durability and a smooth silk surface with the look and feel of natural stone. Now available in our complete range of Silgranit™ sinks in all colours.

SILGRANIT™ PuraDur™ II นวัตกรรมเอกซันใหม่ที่น่ามาซึ่งความสะดวกสบายในการดูแลรักษาภายใต้ลิขสิทธิ์เฉพาะของ BLANCO SILGRANIT™ PuraDur™ II เป็นผลิตภัณฑ์อ่างล้างจานที่มีประสิทธิภาพสูง และทนทานเหนือกว่า อีกทั้งพื้นผิวยังให้ความรู้สึกเรียบ ลื่น เหมือนหินจากธรรมชาติ อ่างล้างจาน SILGRANIT จาก Blanco ผ่านกระบวนการผลิตภายใต้มาตรฐาน SILGRANIT™ PuraDur™ II

Unsurpassed ease of cleaning.

BLANCO SILGRANIT™ PuraDur™ II.

คุณสมบัติที่ง่ายต่อการทำความสะอาด



The new outstanding material properties together with the advanced surface technology of Silgranit™ PuraDur™ II provides a coloured sink which is exceptionally easier to care for than ever before.

The new satin stone surface finish with its unique properties helps to repel water preventing the build up of surface deposits, stains and lime scale and is therefore easier to care for than any other surface.

ควรค่ากับครัวของคุณ ด้วยวัสดุที่มีคุณภาพล้ำหน้ากับเทคโนโลยีการเคลือบผิวของ Silgranit™ PuraDur™ II อีกทั้งยังมีหลากหลายสีให้เลือกได้ตั้งใจพร้อมทั้งคุณสมบัติที่ดูแลรักษาง่ายอย่างไม่เคยมีมาก่อนนี้ ทำให้อ่างล้างจาน BLANCO สามารถเข้าไปเติมเต็มห้องครัวของคุณได้อย่างลงตัว ด้วยคุณสมบัติพิเศษของ Silgranit™ PuraDur™ II ที่ปกป้องอ่างล้างจาน ของคุณจากสิ่งสกปรกฝังตัว รอยคราบ และรอยขีดข่วนของโลหะ ช่วยให้อ่างล้างจานของคุณดูสะอาดอยู่เสมอ

Unsurpassed durability. BLANCO SILGRANIT™ PuraDur™ II.

คุณสมบัติที่แข็งแกร่งทนทาน



Unsurpassed scratch resistance heat resistance up to 280°C resistance to breakage.

100% food safe acid resistant non-fading

The outstanding properties of SILGRANIT™ PuraDur™ II pass not only the test of daily wear and tear but also the strict quality controls of the LGA Nuremberg, an independent, internationally recognised institute.

อ่างล้างจาน BLANCO SILGRANIT™ PuraDur™ II ทนต่อรอยขีดข่วน ทนต่อความร้อนสูงถึง 280°C และยังทนต่อการแตกหัก จากคุณสมบัติอ่างล้างจาน BLANCO SILGRANIT™ PuraDur™ II ทำให้เราเชื่อว่าอาหารที่คุณเตรียมนั้นจะปลอดภัยนอกจากนี้ กรดจากอาหารยังไม่สามารถ ทำลายผิวเคลือบของอ่างล้างจานได้ คุณลักษณะพิเศษของ BLANCO SILGRANIT™ PuraDur™ II ไม่เพียงผ่านการทดสอบการใช้งานประจำวัน และการทดสอบความทนทานต่อการแตกหักเท่านั้น BLANCO SILGRANIT™ PuraDur™ II ได้รับการควบคุมคุณภาพอย่างเข้มงวดจาก LGA Nuremberg ซึ่งเป็นสถาบันอิสระที่มีชื่อเสียงในด้านการควบคุมคุณภาพ

Irresistibly pleasant.

BLANCO SILGRANIT™ PuraDur™ II.

ความรู้สึกน่าใช้งาน ไม่กระด้าง



Unsurpassed natural feel

The smooth satin stone like surface feels and looks like a natural material

ให้ความรู้สึกดั่งธรรมชาติ

ผิวสัมผัสให้ความเรียบ ลื่น ดูวัสดุจากธรรมชาติ

BLANCONOVA 5 S



Scope of supply:

SILGRANIT™ PuraDur™ II

3½" basket strainer, optionally with 3½" pop-up waste

รายละเอียดของอุปกรณ์:

อ่างล้างจานแกรนิต™ PuraDur™ II

ตะแกรงกรองเศษอาหารมีขนาดเส้นผ่านศูนย์กลาง 3½"

พร้อมอุปกรณ์เสริมสะดือน้ำที่มีขนาดเส้นผ่านศูนย์กลาง 3½"

Bowl depth: 190 mm

Cabinet size 50 cm

ความลึกของถาดหลุม 190 มม.

ขนาดของหน้าบานตู้ 50 ซม.

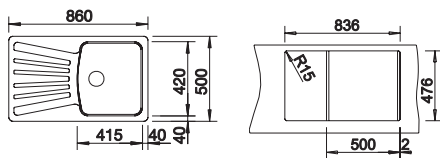

Bowl reversible

ถาดหลุมสลับกันได้

	Cognac สีบรันดี	Cat. No. 565.70.160
	Champagne สีแชมเปญ	Cat. No. 565.70.260
	Anthracite สีถ่าน	Cat. No. 565.70.360
	Sand สีทราย	Cat. No. 565.70.460
	Greystone สีหินเทา	Cat. No. 565.70.560
	Jasmine สีจัสมีน	Cat. No. 565.70.660
	White สีขาว	Cat. No. 565.70.760
	Alu metallic สีอลูเมทัลลิก	Cat. No. 565.70.960

BLANCONOVA 6 S



Scope of supply:

SILGRANIT™ PuraDur™ II

two 3½" basket strainers

รายละเอียดของอุปกรณ์:

อ่างล้างจานแกรนิต™ PuraDur™ II

ตะแกรงกรองเศษอาหารมีขนาดเส้นผ่านศูนย์กลาง 3½" ทั้ง 2 ข้าง

Bowl depth: 190/130 mm

Cabinet size 60 cm

ความลึกของถาดหลุม 190/130 มม.

ขนาดของหน้าบานตู้ 60 ซม.

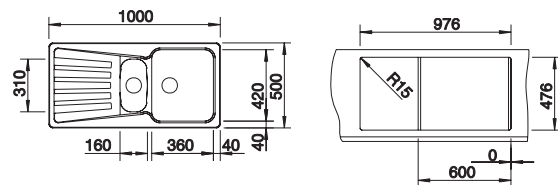

Bowl reversible

ถาดหลุมสลับกันได้

	Cognac สีบรันดี	Cat. No. 565.70.170
	Champagne สีแชมเปญ	Cat. No. 565.70.270
	Anthracite สีถ่าน	Cat. No. 565.70.370
	Sand สีทราย	Cat. No. 565.70.470
	Greystone สีหินเทา	Cat. No. 565.70.570
	Jasmine สีจัสมีน	Cat. No. 565.70.670
	White สีขาว	Cat. No. 565.70.770
	Alu metallic สีอลูเมทัลลิก	Cat. No. 565.70.970

BLANCONOVA 8 S

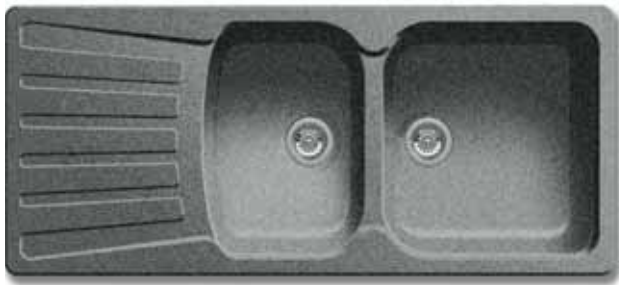

Scope of supply:

SILGRANIT™ PuraDur™ II
two 3½" basket strainer

รายละเอียดของอุปกรณ์:

อ่างล้างจานแกรนิต™ PuraDur™ II
ตะแกรงกรองเศษอาหารมีขนาดเส้นผ่านศูนย์กลาง 3½" ทั้ง 2 ข้าง

Bowl depth: 190 mm

Cabinet size 80 cm

ความลึกของภาดหลุม 190 มม.

ขนาดของหน้าบานตู้ 80 ซม.

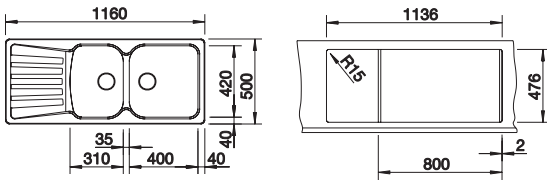

Bowl reversible

ภาดหลุมสลับกันได้

	Cognac สีบรันดี	Cat. No. 565.70.180
	Champagne สีแชมเปญ	Cat. No. 565.70.280
	Anthracite สีถ่าน	Cat. No. 565.70.380
	Sand สีทราย	Cat. No. 565.70.480
	Greystone สีหินเทา	Cat. No. 565.70.580
	Jasmine สีจัสมีน	Cat. No. 565.70.680
	White สีขาว	Cat. No. 565.70.780
	Alu metallic สีอลูเมทัลลิก	Cat. No. 565.70.980

BLANCOZIA 45 SL



Scope of supply:

SILGRANIT™ PuraDur™ II
3½" basket strainer

รายละเอียดของอุปกรณ์:

อ่างล้างจานแกรนิต™ PuraDur™ II
ตะแกรงกรองเศษอาหารมีขนาดเส้นผ่านศูนย์กลาง 3½"

Cabinet size 45 cm

ขนาดของหน้าบานตู้ 45 ซม.

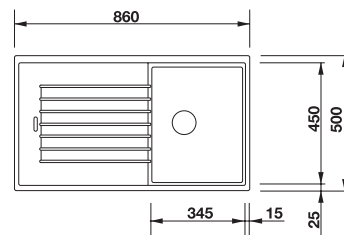

Bowl reversible

ภาดหลุมสลับกันได้

	Cognac สีบรันดี	Cat. No. 565.76.170
	Champagne สีแชมเปญ	Cat. No. 565.76.270
	Anthracite สีถ่าน	Cat. No. 565.76.370
	Sand สีทราย	Cat. No. 565.76.470
	Greystone สีหินเทา	Cat. No. 565.76.570
	Jasmine สีจัสมีน	Cat. No. 565.76.670
	White สีขาว	Cat. No. 565.76.770
	Alu metallic สีอลูเมทัลลิก	Cat. No. 565.76.970

BLANCOZIA 6 S



Scope of supply:

SILGRANIT™ PuraDur™ II
3 1/2" basket strainer

รายละเอียดของอุปกรณ์:

อ่างล้างจานแกรนิต™ PuraDur™ II
ตะแกรงกรองเศษอาหารมีขนาดเส้นผ่านศูนย์กลาง 3 1/2"

Cabinet size 60 cm

ขนาดของหน้าบานตู้ 60 ซม.

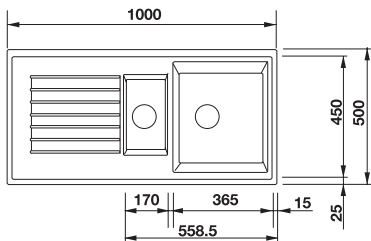

Bowl reversible

ถาดหลุมสลับกันได้

	Cognac สีบรันดี	Cat. No. 565.76.160
	Champagne สีแชมเปญ	Cat. No. 565.76.260
	Anthracite สีถ่าน	Cat. No. 565.76.360
	Sand สีทราย	Cat. No. 565.76.460
	Greystone สีหินเทา	Cat. No. 565.76.560
	Jasmine สีจัสมีน	Cat. No. 565.76.660
	White สีขาว	Cat. No. 565.76.760
	Alu metallic สีอลูเมทัลลิก	Cat. No. 565.76.960

BLANCOZIA 8 S



Scope of supply:

SILGRANIT™ PuraDur™ II
3 1/2" basket strainer

รายละเอียดของอุปกรณ์:

อ่างล้างจานแกรนิต™ PuraDur™ II
ตะแกรงกรองเศษอาหารมีขนาดเส้นผ่านศูนย์กลาง 3 1/2" ทั้ง 2 ข้าง

Cabinet size 80 cm

ขนาดของหน้าบานตู้ 80 ซม.

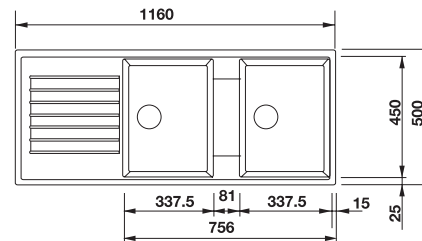

Bowl reversible

ถาดหลุมสลับกันได้

	Cognac สีบรันดี	Cat. No. 565.76.150
	Champagne สีแชมเปญ	Cat. No. 565.76.250
	Anthracite สีถ่าน	Cat. No. 565.76.350
	Sand สีทราย	Cat. No. 565.76.450
	Greystone สีหินเทา	Cat. No. 565.76.550
	Jasmine สีจัสมีน	Cat. No. 565.76.650
	White สีขาว	Cat. No. 565.76.750
	Alu metallic สีอลูเมทัลลิก	Cat. No. 565.76.950

BLANCOPLENTA



Scope of supply:

SILGRANIT™ PuraDur™ II
3½" basket strainer

รายละเอียดของอุปกรณ์:

อ่างล้างจานแกรนิต™ PuraDur™ II
ตะแกรงกรองเศษอาหารมีขนาดเส้นผ่านศูนย์กลาง 3½"

Bowl depth: 210 mm

Cabinet size 90 cm

ความลึกของถาดหลุม 210 มม.

ขนาดของหน้าบานตู้ 90 ซม.

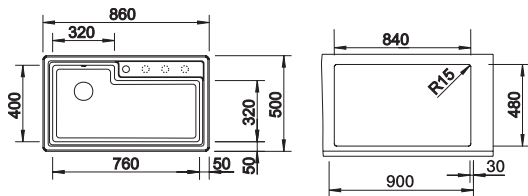

Bowl right
ถาดหลุมขวา

	Cognac สีบรันดี	Cat. No. 565.71.120
	Champagne สีแชมเปญ	Cat. No. 565.71.220
	Anthracite สีถ่าน	Cat. No. 565.71.320
	Sand สีทราย	Cat. No. 565.71.420
	Greystone สีหินเทา	Cat. No. 565.71.520
	Jasmine สีจัสมีน	Cat. No. 565.71.620
	White สีขาว	Cat. No. 565.71.720
	Alu metallic สีอลูเมทัลลิก	Cat. No. 565.71.920

BLANCOMODUS-M 60



Scope of supply:

SILGRANIT™ PuraDur™ II
Solid stainless steel 18/10 rails, soap dispenser, chopping board, one solid and one colander-style plastic bowl, 3½" and 1½" basket strainers with pop-up wastes

รายละเอียดของอุปกรณ์:

อ่างล้างจานแกรนิต™ PuraDur™ II
รางสแตนเลสคุณภาพสูง 18/10 ที่กดสปู่เหลว เขียงหินอาหาร ถาดหลุมหลักและถาดหลุมพร้อมตะแกรง สะเด็ดน้ำ ตะแกรงกรองเศษอาหาร ตะแกรงกรองเศษอาหารมีขนาดเส้นผ่านศูนย์กลาง 3½" และ 1½" พร้อมสะดือน้ำทิ้ง

Bowl depth: 210 mm

Cabinet size 60 cm

ความลึกของถาดหลุม 210 มม.

ขนาดของหน้าบานตู้ 60 ซม.

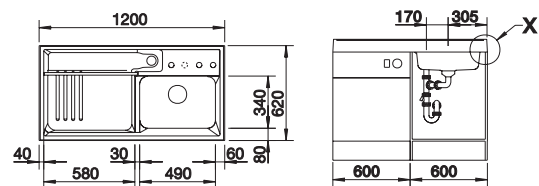

	Anthracite สีถ่าน	Cat. No. 565.70.301
	Sand สีทราย	Cat. No. 565.70.401
	Greystone สีหินเทา	Cat. No. 565.70.501

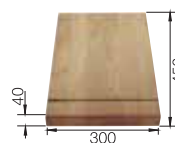

Chopping board (within scope of supply)

เขียงหินอาหาร (รวมอยู่ในชุด)

BLANCOMODUS-M 90



Scope of supply:

SILGRANIT™ PuraDur™ II
Soap dispenser, chopping board, 3½" and 1½" basket strainers with pop-up wastes

รายละเอียดของอุปกรณ์:

อ่างล้างจานแกรนิต™ PuraDur™ II
ที่กดสบู่เหลว เขียงท่อนอาหาร ตะแกรงกรองเศษอาหาร
มีขนาดเส้นผ่านศูนย์กลาง 3½" และ 1½" พร้อมเสียดื้อน้ำทิ้ง

Bowl depth: 180 mm
Cabinet size 90x90 cm
ความลึกของถาดหลุม 180 มม.
ขนาดของหน้าบานตู้ 90x90 ซม.

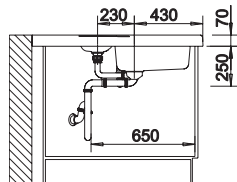
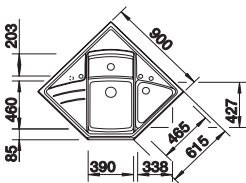

	Anthracite สีถ่าน	Cat. No. 565.70.310
	Sand สีทราย	Cat. No. 565.70.410
	Greystone สีหินเทา	Cat. No. 565.70.510



Chopping board (within scope of supply)
เขียงท่อนอาหาร (รวมอยู่ในชุด)

BLANCORONDO



Scope of supply:

SILGRANIT™ PuraDur™ II
3½" basket strainer

รายละเอียดของอุปกรณ์:

อ่างล้างจานแกรนิต™ PuraDur™ II
ตะแกรงกรองเศษอาหารมีขนาดเส้นผ่านศูนย์กลาง 3½"

Bowl depth: 165 mm
Cabinet size 45 cm
ความลึกของถาดหลุม 165 มม.
ขนาดของหน้าบานตู้ 45 ซม.

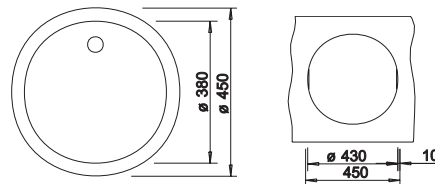

	Cognac สีบรันดี	Cat. No. 565.70.190
	Champagne สีแชมเปญ	Cat. No. 565.70.290
	Anthracite สีถ่าน	Cat. No. 565.70.390
	Sand สีทราย	Cat. No. 565.70.490
	Greystone สีหินเทา	Cat. No. 565.70.590
	Jasmine สีจัสมีน	Cat. No. 565.70.690
	White สีขาว	Cat. No. 565.70.790
	Alu metallic สีอลูเมทัลลิก	Cat. No. 565.70.990

BLANCOMETRA 5 S



Scope of supply:

SILGRANIT™ PuraDur™ II
3½" basket strainer

รายละเอียดของอุปกรณ์:

อ่างล้างจานแกรนิต™ PuraDur™ II
ตะแกรงกรองเศษอาหาร มีขนาดเส้นผ่านศูนย์กลาง 3½"

Bowl depth: 190 mm

Cabinet size 50 cm

ความลึกของถาดหลุม 190 มม.

ขนาดของหน้าบานตู้ 50 ซม.

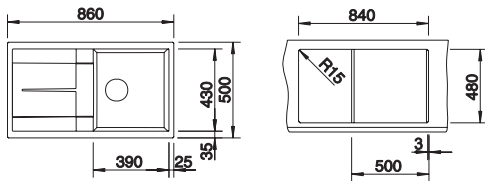

Bowl reversible

ถาดหลุมสลับกันได้

	Cognac สีบรันดี	Cat. No. 565.71.100
	Champagne สีแชมเปญ	Cat. No. 565.71.200
	Anthracite สีถ่าน	Cat. No. 565.71.300
	Sand สีทราย	Cat. No. 565.71.400
	Greystone สีหินเทา	Cat. No. 565.71.500
	Jasmine สีจัสมีน	Cat. No. 565.71.600
	White สีขาว	Cat. No. 565.71.700
	Alu metallic สีอลูเมทาลิก	Cat. No. 565.71.900

BLANCOMETRA 6 S



Scope of supply:

SILGRANIT™ PuraDur™ II
two 3½" basket strainers

รายละเอียดของอุปกรณ์:

อ่างล้างจานแกรนิต™ PuraDur™ II
ตะแกรงกรองเศษอาหารมีขนาดเส้นผ่านศูนย์กลาง 3½" ทั้ง 2 ข้าง

Bowl depth: 190/130 mm

Cabinet size 60 cm

ความลึกของถาดหลุม 190/130 มม.

ขนาดของหน้าบานตู้ 60 ซม.

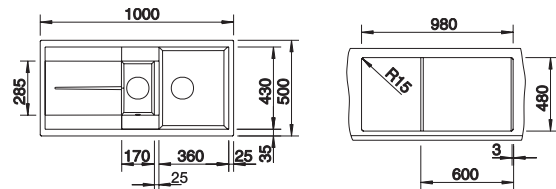

Bowl reversible

ถาดหลุมสลับกันได้

	Cognac สีบรันดี	Cat. No. 565.71.110
	Champagne สีแชมเปญ	Cat. No. 565.71.210
	Anthracite สีถ่าน	Cat. No. 565.71.310
	Sand สีทราย	Cat. No. 565.71.410
	Greystone สีหินเทา	Cat. No. 565.71.510
	Jasmine สีจัสมีน	Cat. No. 565.71.610
	White สีขาว	Cat. No. 565.71.710
	Alu metallic สีอลูเมทาลิก	Cat. No. 565.71.910

BLANCOMETRA 8 S



Scope of supply:

SILGRANIT™ PuraDur™ II
two 3½" basket strainers

รายละเอียดของอุปกรณ์:

อ่างล้างจานแกรนิต™ PuraDur™ II
ตะแกรงกรองเศษอาหารมีขนาดเส้นผ่านศูนย์กลาง 3½" ทั้ง 2 ข้าง

Bowl depth: 190 mm

Cabinet size 80 cm

ความลึกของถาดหลุม 190 มม.

ขนาดของหน้าบานตู้ 80 ซม.

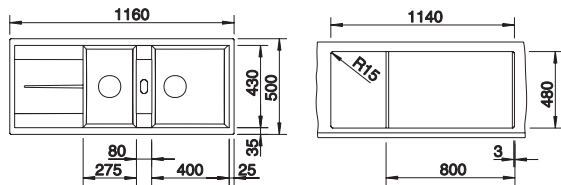

Bowl reversible

ถาดหลุมสลับกันได้

	Cognac สีบรันดี	Cat. No. 565.70.140
	Champagne สีแชมเปญ	Cat. No. 565.70.240
	Anthracite สีถ่าน	Cat. No. 565.70.340
	Sand สีทราย	Cat. No. 565.70.440
	Greystone สีหินเทา	Cat. No. 565.70.540
	Jasmine สีจัสมีน	Cat. No. 565.70.640
	White สีขาว	Cat. No. 565.70.740
	Alu metallic สีอลูเมทัลิก	Cat. No. 565.70.940

BLANCOMETRA 9

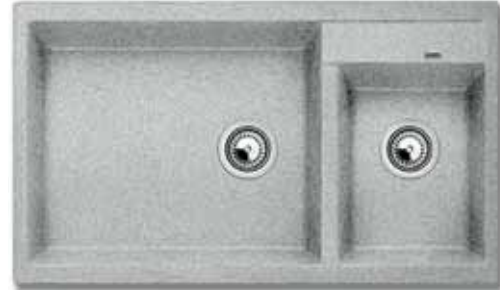

Scope of supply:

SILGRANIT™ PuraDur™ II
two 3½" basket strainers

รายละเอียดของอุปกรณ์:

อ่างล้างจานแกรนิต™ PuraDur™ II
ตะแกรงกรองเศษอาหารมีขนาดเส้นผ่านศูนย์กลาง 3½" ทั้ง 2 ข้าง

Bowl depth: 190 mm

Cabinet size 80 cm

ความลึกของถาดหลุม 190 มม.

ขนาดของหน้าบานตู้ 80 ซม.

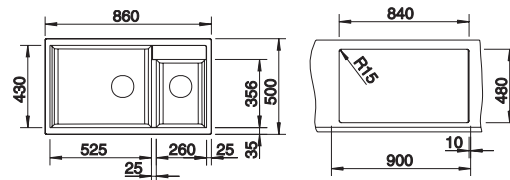

Bowl left

ถาดหลุมด้านซ้าย

	Champagne สีแชมเปญ	Cat. No. 565.70.252
	Anthracite สีถ่าน	Cat. No. 565.70.352
	Sand สีทราย	Cat. No. 565.70.452
	Greystone สีหินเทา	Cat. No. 565.70.552
	Jasmine สีจัสมีน	Cat. No. 565.70.652
	White สีขาว	Cat. No. 565.70.752
	Alu metallic สีอลูเมทัลิก	Cat. No. 565.70.952

BLANCOSUBLINE 160-U



Scope of supply:

SILGRANIT™ PuraDur™ II

3½" basket strainer fixing element set (sealing not included)

รายละเอียดของอุปกรณ์:

อ่างล้างจานแกรนิต™ PuraDur™ II

อ่างล้างจานแบบฝัง ตะแกรงกรองเศษอาหารมีขนาดเส้นผ่านศูนย์กลาง 3½" พร้อมอุปกรณ์ติดตั้ง (กรุณาสั่งซื้อซีลแยกต่างหาก)

Bowl depth: 130 mm

Corner radius: 10 mm

ความลึกของถาดหลุม 130 มม.

รัศมีของมุม 10 มม.

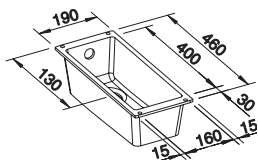

Undermount bowl

ติดตั้งจากใต้เคาน์เตอร์

	Anthracite สีถ่าน	Cat. No. 565.71.370
	Jasmine สีจัสมีน	Cat. No. 565.71.670
	White สีขาว	Cat. No. 565.71.770
	Alu metallic สีลูเมทาลิก	Cat. No. 565.71.970

BLANCOSUBLINE 320-U



Scope of supply:

SILGRANIT™ PuraDur™ II

3½" basket strainer with pop-up waste (drilling Ø14 mm required), fixing element set (sealing not included)

รายละเอียดของอุปกรณ์:

อ่างล้างจานแกรนิต™ PuraDur™ II

อ่างล้างจานแบบฝัง ตะแกรงกรองเศษอาหารมีขนาดเส้นผ่านศูนย์กลาง 3½" สะดือน้ำทิ้ง (ขนาดรูเจาะ Ø14 มม.) พร้อมอุปกรณ์ติดตั้ง (กรุณาสั่งซื้อซีลแยกต่างหาก)

Bowl depth: 190 mm

Corner radius: 10 mm

ความลึกของถาดหลุม 190 มม.

รัศมีของมุม 10 มม.

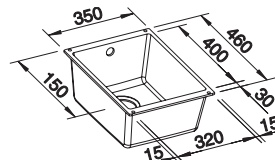

Undermount bowl

ติดตั้งจากใต้เคาน์เตอร์

	Anthracite สีถ่าน	Cat. No. 565.71.380
	Jasmine สีจัสมีน	Cat. No. 565.71.680
	White สีขาว	Cat. No. 565.71.780
	Alu metallic สีลูเมทาลิก	Cat. No. 565.71.980

BLANCOSUBLINE 500-U



Scope of supply:

SILGRANIT™ PuraDur™ II
3½" basket strainer with pop-up waste (drilling Ø14 mm required),
fixing element set (sealing not included)

รายละเอียดของอุปกรณ์:

อ่างล้างจานแกรนิต™ PuraDur™ II
อ่างล้างจานแบบฝัง ตะแกรงกรองเศษอาหารมีขนาดเส้นผ่านศูนย์กลาง 3½"
สื่อน้ำทั้ง (ขนาดรูเจาะ Ø14 มม.) พร้อมอุปกรณ์ติดตั้ง
(กรุณาล้างซีลแยกต่างหาก)

Bowl depth: 190 mm

Corner radius: 10 mm

ความลึกของถาดหลุม 190 มม.

รัศมีของมุม 10 มม.

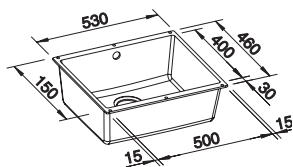

Undermount bowl

ติดตั้งจากใต้เคาน์เตอร์

	Anthracite สีถ่าน	Cat. No. 565.71.390
	Jasmine สีจัสมีน	Cat. No. 565.71.690
	White สีขาว	Cat. No. 565.71.790
	Alu metallic สีอลูเมทัลิก	Cat. No. 565.71.990

BLANCO CARE

Cleaning and care products for BLANCO sinks... through cleaning – efficient care
ผลิตภัณฑ์สำหรับการทำความสะอาดและดูแลรักษาอ่างล้างจาน BLANCO



BLANCO CLEAN

Gentle removal of stains
Efficient cleaning and care of SILGRANIT™ PuraDur™ II
Removal of abrasion marks

ผลิตภัณฑ์สำหรับการทำความสะอาด

ลบรอยต่างได้อย่างง่ายดาย
ทำความสะอาดและบำรุงรักษา
อ่างล้างจานแกรนิต™ PuraDur™ II
ได้อย่างมีประสิทธิภาพลบรอยถลอก

Cat. No. 565.69.075



MICROFIBRE CLOTH

For easy removal of lime marks
By cleaning creating lustre – avoiding wiping streaks

ผ้าไมโครไฟเบอร์

เช็ดคราบอาหารออกได้อย่างง่ายดาย
เพิ่มความเงางามให้กับชุดอุปกรณ์

Cat. No. 565.69.071



BLANCOACTIV

For basic cleaning of SILGRANIT™ PuraDur™ II
Removes discolourments caused by coffee, tea or fruit
Takes effect without usage of any other cleaningutensils.
Simply dissolve the tab in water and let it appeal.

ก้อนทำความสะอาด BLANCOACTIV

สำหรับทำความสะอาด อ่างล้างจานแกรนิต™ PuraDur™ II
ล้างสีที่ติดมาจากการล้างถ้วยกาแฟ ชา หรือผลไม้
ไม่ต้องใช้อุปกรณ์ช่วยทำความสะอาดใดๆ
เพียงละลายในน้ำเปล่า

Cat. No. 565.69.076



BLANCOPOLISH

Removal of scratches, signs of use and rust
Makes the water form droplets
Avoids fingerprints and water stains
Creates satin matte lustre





น้ำยาขัดเงา BLANCOPOLISH

ลบรอยขีดข่วน ร่องรอยจากการใช้งาน และคราบสนิม
ใช้เพียงไม่กี่หยดละลายในน้ำ
ลบล้างรอยนิ้วมือและรอยคราบน้ำ
เพิ่มความมันเงางาม

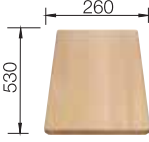

Cat. No. 565.69.072

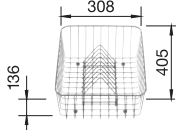
BLANCO - Accessories

อุปกรณ์เสริมเข้าชุด BLANCO

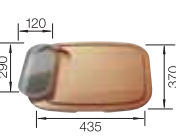
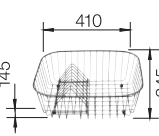

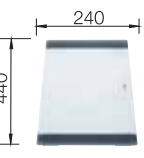
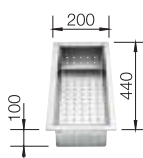
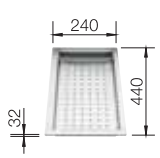
Matching BLANCOTIPO Accessories อุปกรณ์เสริมเข้าชุด					
	Chopping board, wood เขียงไม้หั่นอาหาร	Colander, trans. grey ตะแกรงสะเด็ดน้ำสีเทา	Crockery basket ตะแกรงคว่ำจาน	Odour trap ที่อุดักกลิ่น	
	Cat. No. 565.69.927	Cat. No. 565.69.061	Cat. No. 565.69.200	Cat. No. 565.69.911	
BLANCOTIPO 45 S	○		○	○	
BLANCOTIPO 6 S	○	○	○	○	
BLANCOTIPO 6 S Basic	○		○	○	
BLANCOTIPO 8	○		○	○	
BLANCOTIPO 8 S	○		○	○	
BLANCOTIPO 8 S Basic	○		○	○	
BLANCOTIPO XL 6 S	○		○	○	
BLANCOTIPO XL 9 S	○		○	○	



Matching BLANCOMULTI/2 Accessories อุปกรณ์เสริมเข้าชุด					
	Chopping board, beech wood insert trans, grey เขียงหั่นอาหาร ไม้บีช พร้อมที่สอดสีเทา	Crockery basket and stack, stainless steel ตะแกรงคว่ำจาน สแตนเลส			
	Cat. No. 565.69.041	Cat. No. 565.69.202			
BLANCOMULTI/2	○	○			

Matching BLANCOZEROX Accessories อุปกรณ์เสริมเข้าชุด					
	Cutting board safety glass แผ่นเขียงบานเลื่อน กระจกนิรภัย	Colander, s/s ตะแกรงสะเด็ดน้ำ สแตนเลส	Drainer, s/s ตะแกรงระบายน้ำ สแตนเลส	Waste connecting pipe ท่อน้ำทิ้ง	Odour trap ที่อุดักกลิ่น
	Cat. No. 565.69.922	Cat. No. 565.69.062	Cat. No. 565.69.208	Cat. No. 565.69.035	Cat. No. 565.69.911
BLANCOZEROX 180-U	○	○		○	○
BLANCOZEROX 340-U	○	○	○	○	○
BLANCOZEROX 400-U	○	○	○	○	○
BLANCOZEROX 500-U	○	○	○	○	○
BLANCOZEROX 700-U	○	○	○	○	○

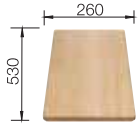
BLANCO - Accessories

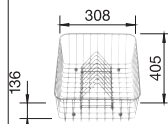
อุปกรณ์เสริมเข้าชุด BLANCO

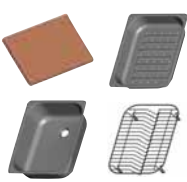
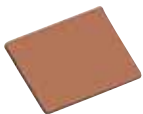
Matching BLANCONOVA Accessories อุปกรณ์เสริมเข้าชุด	 260 530		 308 136 405		
	Cutting board beech wood แผ่นเขียงไม้บีช	Colander, trans. grey ตะแกรงสะเด็ดน้ำ สีเทา	Crockery basket and stack, stainless steel ตะแกรงคว่ำจาน สแตนเลส		
	Cat. No. 565.69.927	Cat. No. 565.69.061	Cat. No. 565.69.200		
BLANCONOVA 5 S	○		○		
BLANCONOVA 6 S	○	○	○		
BLANCONOVA 8 S	○		○		

Matching BLANCOPLENTA Accessories อุปกรณ์เสริมเข้าชุด						
	Accessory set (including wooden chopping board, colander, drainer, grid) ชุดอุปกรณ์เสริม (ประกอบด้วย เขียงไม้, ตะแกรงสะเด็ดน้ำ, ถาดระบายน้ำ, ตะแกรงคว่ำจาน)	Wooden chopping board เขียงไม้ 426 x 346 x 35 mm	Drainer ตะแกรงสะเด็ดน้ำ 426 x 346 x 74 mm	Colander ถาดระบายน้ำ 426 x 346 x 130 mm	Grid ตะแกรงคว่ำจาน 370 x 290 x 70 mm	
	Cat. No. 565.69.800	Cat. No. 565.69.951	Cat. No. 565.69.212	Cat. No. 565.69.100	Cat. No. 565.69.211	
BLANCOPLENTA	○	○	○	○	○	

BLANCO - Accessories

อุปกรณ์เสริมเข้าชุด BLANCO

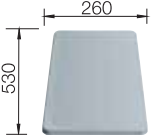
Matching BLANCOMETRA Accessories อุปกรณ์เสริมเข้าชุด						
	Chopping board grey เขียงหินอาหาร สีเทา	Colander s/s ตะแกรงสแตนเลส	Colander, trans. grey ตะแกรงสแตนเลส	Cutting board beech wood แผ่นเขียงไม้บีช	Crockery basket and stack, s/s ตะแกรงคว้าน สแตนเลส	Pop-up, s/s ตะตือน้ำทิ้ง สแตนเลส
	Cat. No. 565.69.926	Cat. No. 565.69.064	Cat. No. 565.69.065	Cat. No. 565.69.927	Cat. No. 565.69.200	Cat. No. 565.69.960
BLANCOMETRA 5 S	○			○	○	○
BLANCOMETRA 6 S	○	○		○	○	○
BLANCOMETRA 8 S	○			○	○	○
BLANCOMETRA 9	○		○	○	○	

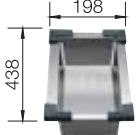
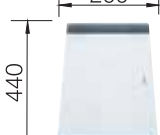
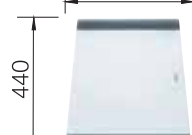
Matching BLANCOSUBLINE Accessories อุปกรณ์เสริมเข้าชุด			
	Colander, s/s ตะแกรงสแตนเลส	Cutting board, small แผ่นเขียงขนาดเล็ก	Cutting board, big แผ่นเขียงขนาดใหญ่
	Cat. No. 565.69.066	Cat. No. 565.69.924	Cat. No. 565.69.922
BLANCOSUBLINE 160-U	○		
BLANCOSUBLINE 320-U	○	○	
BLANCOSUBLINE 500-U 500-U	○		○