

Zinc alloy handles and knobs

ซิงค์อัลลอยด์

1

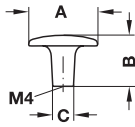

• สี: สีนิกเกิ้ลด้าน

Dim. A ขนาด A	Dim. B ขนาด B	Dim. C ขนาด C	Cat. No. รหัสสินค้า
30 mm	23 mm	10 mm	134.23.61584
37 mm	26 mm	12 mm	134.23.62484

Packing: 1 or 25 pcs.
ขนาดบรรจุ: 1 หรือ 25 ชิ้น

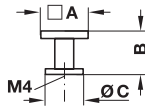

• สี: สีโครมเงา

Dim. A ขนาด A	Dim. B ขนาด B	Dim. C ขนาด C	Cat. No. รหัสสินค้า
25 mm	24 mm	20 mm	137.80.20084

Packing: 1 or 25 pcs.
ขนาดบรรจุ: 1 หรือ 25 ชิ้น

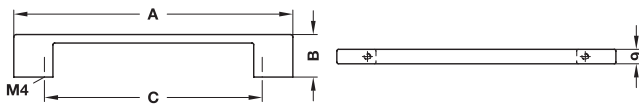

• สี: สีนิกเกิ้ลด้าน

Dim. A ขนาด A	Dim. B ขนาด B	Dim. C ขนาด C	Cat. No. รหัสสินค้า
142 mm	29 mm	128 mm	110.28.67384

Packing: 1 or 25 pcs.
ขนาดบรรจุ: 1 หรือ 25 ชิ้น

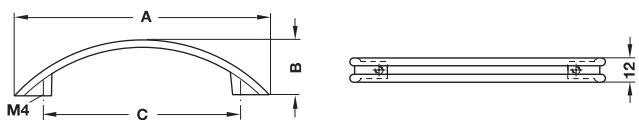

• สี: สีโครมเงา

Dim. A ขนาด A	Dim. B ขนาด B	Dim. C ขนาด C	Cat. No. รหัสสินค้า
124 mm	28 mm	96 mm	102.27.21084
169 mm		128 mm	102.27.22084

Packing: 1 or 50 pcs.
ขนาดบรรจุ: 1 หรือ 50 ชิ้น

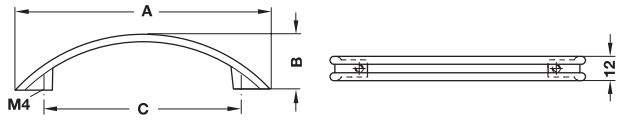

• สี: สีโครมด้าน

Dim. A ขนาด A	Dim. B ขนาด B	Dim. C ขนาด C	Cat. No. รหัสสินค้า
124 mm	28 mm	96 mm	102.27.41084
169 mm		128 mm	102.27.42084

Packing: 1 or 50 pcs.
ขนาดบรรจุ: 1 หรือ 50 ชิ้น

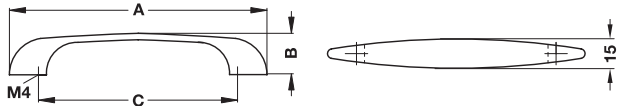

• สี: สีสแตนเลส

Dim. A ขนาด A	Dim. B ขนาด B	Dim. C ขนาด C	Cat. No. รหัสสินค้า
158 mm	26 mm	128 mm	101.90.70284

Packing: 1 or 25 pcs.
ขนาดบรรจุ: 1 หรือ 25 ชิ้น

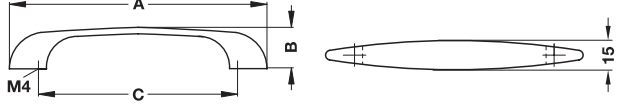

• สี: สีทองเหลืองเงา

Dim. A ขนาด A	Dim. B ขนาด B	Dim. C ขนาด C	Cat. No. รหัสสินค้า
158 mm	26 mm	128 mm	101.90.80284

Packing: 1 or 25 pcs.
ขนาดบรรจุ: 1 หรือ 25 ชิ้น

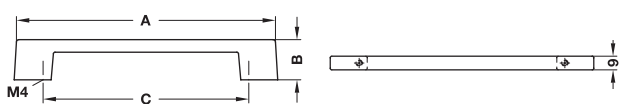

• สี: สีโครมด้าน

Dim. A ขนาด A	Dim. B ขนาด B	Dim. C ขนาด C	Cat. No. รหัสสินค้า
192 mm	41 mm	188 mm	109.04.45384

Packing: 1 or 25 pcs.
ขนาดบรรจุ: 1 หรือ 25 ชิ้น

We reserve the right to alter specifications without notice (HTH DIY 2011).
บริษัทฯ ขอสงวนการเปลี่ยนแปลงรายละเอียดโดยไม่แจ้งล่วงหน้า (HTH DIY 2554).

Zinc alloy handles and knobs

ซิงค์อัลลอยด์

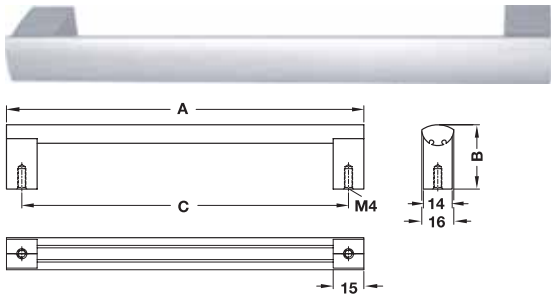

- สี: สีส้มนิ่ม

Dim. A ขนาด A	Dim. B ขนาด B	Dim. C ขนาด C	Cat. No. รหัสสินค้า
175 mm	30 mm	160 mm	110.74.95384

Packing: 1 or 25 pcs.
ขนาดบรรจุ: 1 หรือ 25 ชิ้น

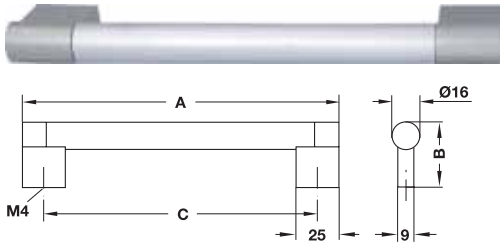

- สี: สีนิ้กเกิ้ลด้าน

Dim. A ขนาด A	Dim. B ขนาด B	Dim. C ขนาด C	Cat. No. รหัสสินค้า
185 mm	38 mm	160 mm	111.02.45384
474 mm		448 mm	111.02.46984

Packing: 1 or 25 pcs.
ขนาดบรรจุ: 1 หรือ 25 ชิ้น

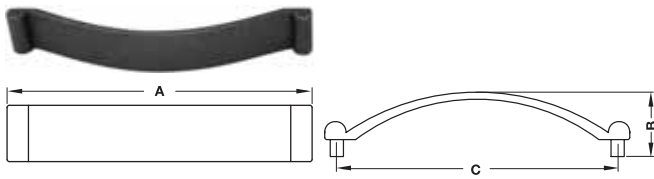

- สี: สีบรอนซ์รมดำ

Dim. A ขนาด A	Dim. B ขนาด B	Dim. C ขนาด C	Cat. No. รหัสสินค้า
138 mm	26 mm	128 mm	119.52.12084

Packing: 1 or 25 pcs.
ขนาดบรรจุ: 1 หรือ 25 ชิ้น

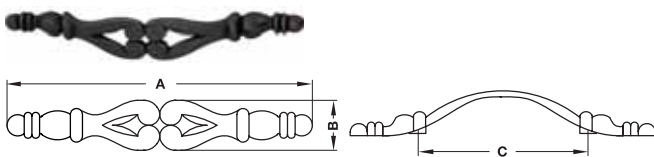

- สี: สีบรอนซ์รมดำ

Dim. A ขนาด A	Dim. B ขนาด B	Dim. C ขนาด C	Cat. No. รหัสสินค้า
138 mm	20 mm	76 mm	119.51.14084

Packing: 1 or 25 pcs.
ขนาดบรรจุ: 1 หรือ 25 ชิ้น

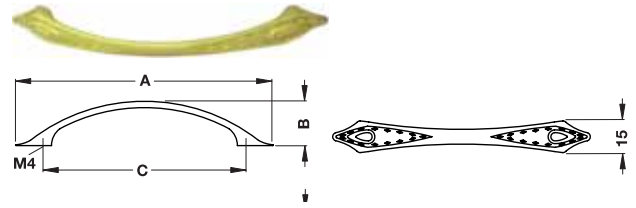

- สี: สีทองเงา

Dim. A ขนาด A	Dim. B ขนาด B	Dim. C ขนาด C	Cat. No. รหัสสินค้า
122 mm	23 mm	96 mm	123.04.83184

Packing: 1 or 25 pcs.
ขนาดบรรจุ: 1 หรือ 25 ชิ้น

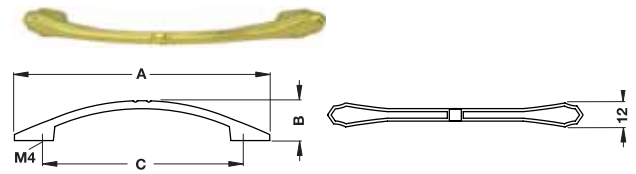

- สี: สีทองเงา

Dim. A ขนาด A	Dim. B ขนาด B	Dim. C ขนาด C	Cat. No. รหัสสินค้า
129 mm	20 mm	96 mm	123.04.84184

Packing: 1 or 25 pcs.
ขนาดบรรจุ: 1 หรือ 25 ชิ้น

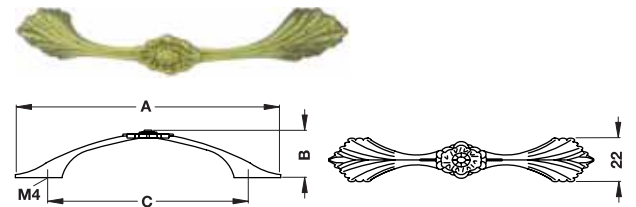

- สี: สีทองเงา

Dim. A ขนาด A	Dim. B ขนาด B	Dim. C ขนาด C	Cat. No. รหัสสินค้า
132 mm	26 mm	96 mm	123.04.85184

Packing: 1 or 25 pcs.
ขนาดบรรจุ: 1 หรือ 25 ชิ้น

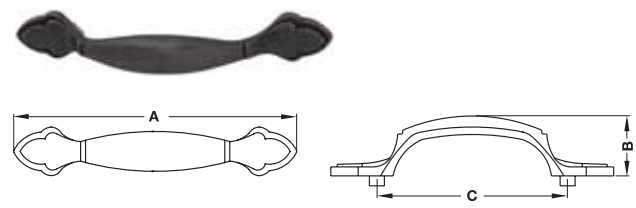

- สี: สีบรอนซ์รมดำ

Dim. A ขนาด A	Dim. B ขนาด B	Dim. C ขนาด C	Cat. No. รหัสสินค้า
114 mm	27 mm	76 mm	119.52.10084

Packing: 1 or 25 pcs.
ขนาดบรรจุ: 1 หรือ 25 ชิ้น

Zinc alloy handles and knobs

ซิงค์อัลลอยด์

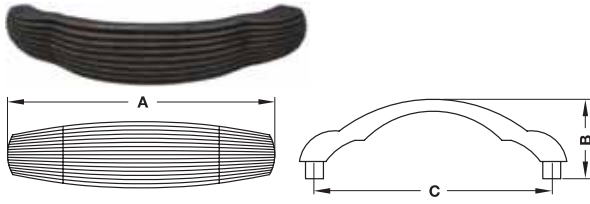

- สี: สีบรอนซ์รมดำ

Dim. A ขนาด A	Dim. B ขนาด B	Dim. C ขนาด C	Cat. No. รหัสสินค้า
102 mm	30 mm	89 mm	119.52.11084

Packing: 1 or 25 pcs.
ขนาดบรรจุ: 1 หรือ 25 ชิ้น

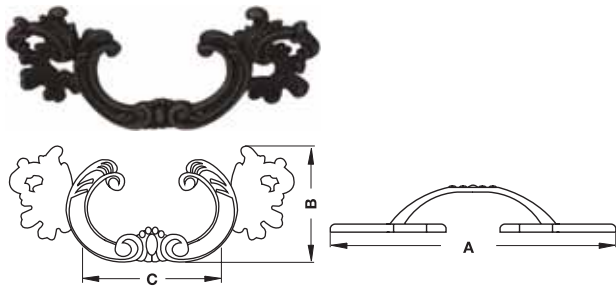

- สี: สีบรอนซ์รมดำ

Dim. A ขนาด A	Dim. B ขนาด B	Dim. C ขนาด C	Cat. No. รหัสสินค้า
127 mm	53 mm	64 mm	119.51.10084

Packing: 1 or 25 pcs.
ขนาดบรรจุ: 1 หรือ 25 ชิ้น

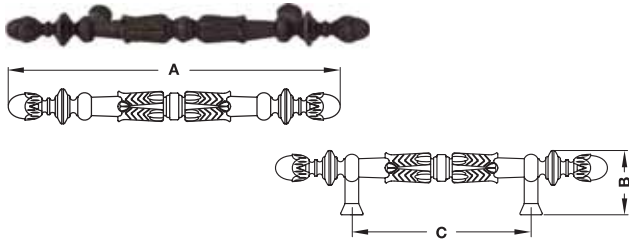

- สี: สีบรอนซ์รมดำ

Dim. A ขนาด A	Dim. B ขนาด B	Dim. C ขนาด C	Cat. No. รหัสสินค้า
147 mm	30 mm	76 mm	119.51.11084

Packing: 1 or 25 pcs.
ขนาดบรรจุ: 1 หรือ 25 ชิ้น

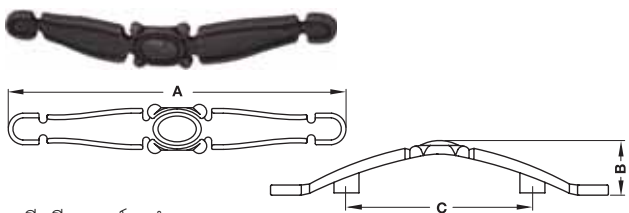

- สี: สีบรอนซ์รมดำ

Dim. A ขนาด A	Dim. B ขนาด B	Dim. C ขนาด C	Cat. No. รหัสสินค้า
145 mm	24 mm	76 mm	119.51.13084

Packing: 1 or 25 pcs.
ขนาดบรรจุ: 1 หรือ 25 ชิ้น

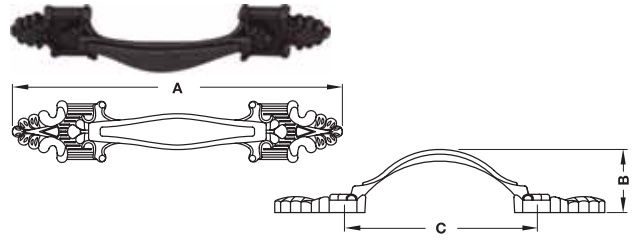

- สี: สีบรอนซ์รมดำ

Dim. A ขนาด A	Dim. B ขนาด B	Dim. C ขนาด C	Cat. No. รหัสสินค้า
145 mm	23 mm	91 mm	119.51.12084

Packing: 1 or 25 pcs.
ขนาดบรรจุ: 1 หรือ 25 ชิ้น

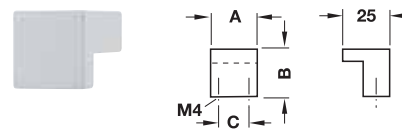

- สี: สีส้มนิวยอร์ก

Dim. A ขนาด A	Dim. B ขนาด B	Dim. C ขนาด C	Cat. No. รหัสสินค้า
26 mm	25 mm	16 mm	108.68.90084
25 mm	21 mm		110.26.95084

Packing: 1 or 25 pcs.
ขนาดบรรจุ: 1 หรือ 25 ชิ้น

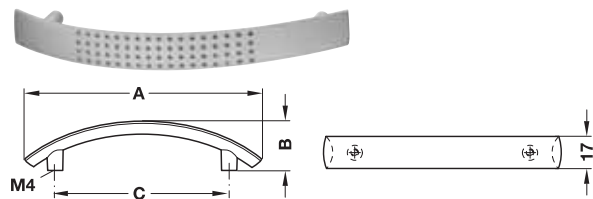

- สี: สีสแตนเลส

Dim. A ขนาด A	Dim. B ขนาด B	Dim. C ขนาด C	Cat. No. รหัสสินค้า
126 mm	27 mm	96 mm	101.69.00184
158 mm	29 mm	128 mm	101.69.00284

Packing: 1 or 25 pcs.
ขนาดบรรจุ: 1 หรือ 25 ชิ้น

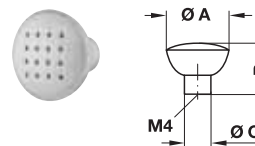

- สี: สีสแตนเลส

Dim. A ขนาด A	Dim. B ขนาด B	Dim. C ขนาด C	Cat. No. รหัสสินค้า
28 mm	25 mm	12 mm	135.48.00184
33 mm	27 mm	14 mm	135.48.00384

Packing: 1 or 25 pcs.
ขนาดบรรจุ: 1 หรือ 25 ชิ้น

Zinc alloy handles and knobs

ซิงค์อัลลอยด์

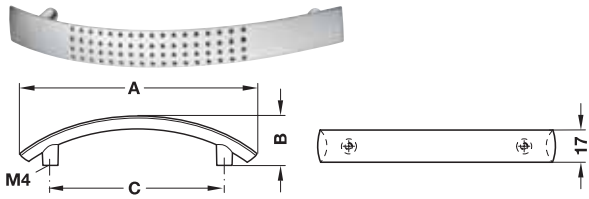

• สี: สีโครมเงา

Dim. A ขนาด A	Dim. B ขนาด B	Dim. C ขนาด C	Cat. No. รหัสสินค้า
126 mm	27 mm	96 mm	101.69.20184
158 mm	29 mm	128 mm	101.69.20284

Packing: 1 or 25 pcs.
ขนาดบรรจุ: 1 หรือ 25 ชิ้น

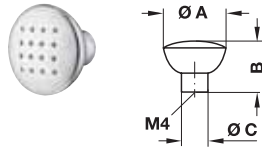

• สี: สีโครมเงา

Dim. A ขนาด A	Dim. B ขนาด B	Dim. C ขนาด C	Cat. No. รหัสสินค้า
28 mm	25 mm	12 mm	135.48.20184
33 mm	27 mm	14 mm	135.48.20384

Packing: 1 or 25 pcs.
ขนาดบรรจุ: 1 หรือ 25 ชิ้น

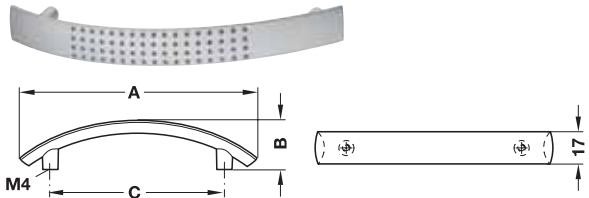

• สี: สีโครมด้าน

Dim. A ขนาด A	Dim. B ขนาด B	Dim. C ขนาด C	Cat. No. รหัสสินค้า
126 mm	27 mm	96 mm	101.69.40184
158 mm	29 mm	128 mm	101.69.40284

Packing: 1 or 25 pcs.
ขนาดบรรจุ: 1 หรือ 25 ชิ้น

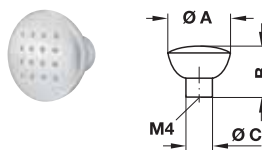

• สี: สีโครมด้าน

Dim. A ขนาด A	Dim. B ขนาด B	Dim. C ขนาด C	Cat. No. รหัสสินค้า
28 mm	25 mm	12 mm	135.48.40184
33 mm	27 mm	14 mm	135.48.40384

Packing: 1 or 25 pcs.
ขนาดบรรจุ: 1 หรือ 25 ชิ้น

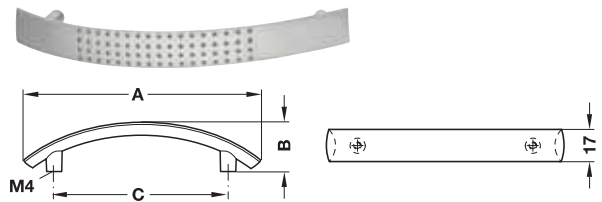

• สี: สีนิกเกิ้ลด้าน

Dim. A ขนาด A	Dim. B ขนาด B	Dim. C ขนาด C	Cat. No. รหัสสินค้า
126 mm	27 mm	96 mm	101.69.60184
158 mm	29 mm	128 mm	101.69.60284

Packing: 1 or 25 pcs.
ขนาดบรรจุ: 1 หรือ 25 ชิ้น

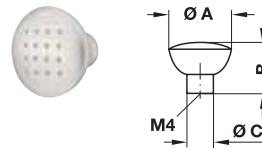

• สี: สีนิกเกิ้ลด้าน

Dim. A ขนาด A	Dim. B ขนาด B	Dim. C ขนาด C	Cat. No. รหัสสินค้า
28 mm	25 mm	12 mm	135.48.60184
33 mm	27 mm	14 mm	135.48.60384

Packing: 1 or 25 pcs.
ขนาดบรรจุ: 1 หรือ 25 ชิ้น

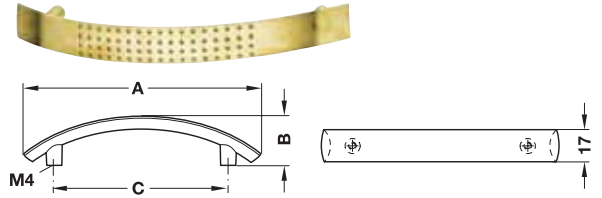

• สี: สีทองเงา

Dim. A ขนาด A	Dim. B ขนาด B	Dim. C ขนาด C	Cat. No. รหัสสินค้า
126 mm	27 mm	96 mm	101.69.80184
158 mm	29 mm	128 mm	101.69.80284

Packing: 1 or 25 pcs.
ขนาดบรรจุ: 1 หรือ 25 ชิ้น

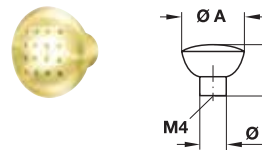

• สี: สีทองเงา

Dim. A ขนาด A	Dim. B ขนาด B	Dim. C ขนาด C	Cat. No. รหัสสินค้า
28 mm	25 mm	12 mm	135.48.80184
33 mm	27 mm	14 mm	135.48.80284

Packing: 1 or 25 pcs.
ขนาดบรรจุ: 1 หรือ 25 ชิ้น

Zinc alloy handles and knobs

ซิงค์อัลลอยด์

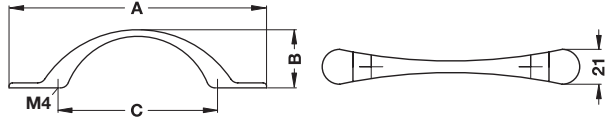

• สี: สีตะกั่วรมดำ

Dim. A ขนาด A	Dim. B ขนาด B	Dim. C ขนาด C	Cat. No. รหัสสินค้า
155 mm	35 mm	96 mm	120.44.91084

Packing: 1 pc.
ขนาดบรรจุ: 1 ชิ้น

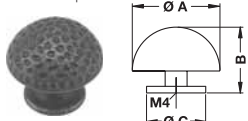

• สี: สีตะกั่วรมดำ

Dim. A ขนาด A	Dim. B ขนาด B	Dim. C ขนาด C	Cat. No. รหัสสินค้า
34 mm	30 mm	21 mm	120.41.90084

Packing: 1 or 25 pcs.
ขนาดบรรจุ: 1 หรือ 25 ชิ้น

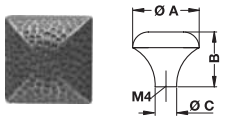

• สี: สีตะกั่วรมดำ

Dim. A ขนาด A	Dim. B ขนาด B	Dim. C ขนาด C	Cat. No. รหัสสินค้า
34 mm	30 mm	27 mm	120.42.90084

Packing: 1 or 25 pcs.
ขนาดบรรจุ: 1 หรือ 25 ชิ้น

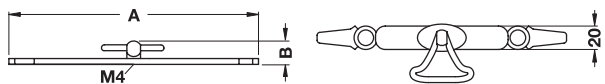

• สี: สีทองเหลืองรมดำ

Dim. A ขนาด A	Dim. B ขนาด B	Cat. No. รหัสสินค้า
128 mm	5 mm	123.52.10084

Packing: 1 or 50 pcs.
ขนาดบรรจุ: 1 หรือ 50 ชิ้น

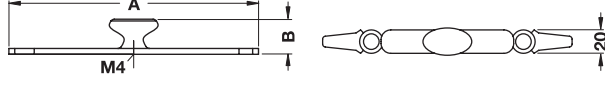

• สี: สีทองเหลืองรมดำ

Dim. A ขนาด A	Dim. B ขนาด B	Cat. No. รหัสสินค้า
128 mm	12 mm	123.74.10384

Packing: 1 or 50 pcs.
ขนาดบรรจุ: 1 หรือ 50 ชิ้น

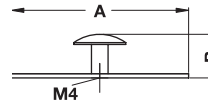

• สี: สีทองเหลืองรมดำ

Dim. A ขนาด A	Dim. B ขนาด B	Dim. C ขนาด C	Cat. No. รหัสสินค้า
83 mm	21 mm	22 mm	123.54.10084

Packing: 1 or 50 pcs.
ขนาดบรรจุ: 1 หรือ 50 ชิ้น

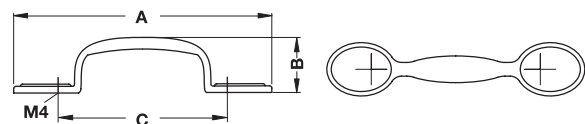

• สี: สีทองเหลืองรมดำ

Dim. A ขนาด A	Dim. B ขนาด B	Dim. C ขนาด C	Cat. No. รหัสสินค้า
116 mm	25 mm	76 mm	122.06.51084

Packing: 1 or 25 pcs.
ขนาดบรรจุ: 1 หรือ 25 ชิ้น

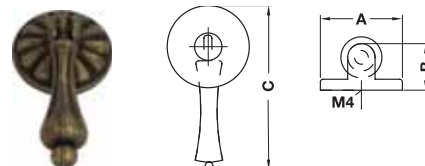

• สี: สีทองเหลืองรมดำ

Dim. A ขนาด A	Dim. B ขนาด B	Dim. C ขนาด C	Cat. No. รหัสสินค้า
30 mm	17 mm	60 mm	122.29.10084

Packing: 1 or 25 pcs.
ขนาดบรรจุ: 1 หรือ 25 ชิ้น

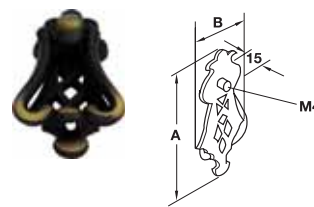

• สี: สีทองเหลืองรมดำ

Dim. A ขนาด A	Dim. B ขนาด B	Cat. No. รหัสสินค้า
54 mm	32 mm	122.34.51084

Packing: 1 or 50 pcs.
ขนาดบรรจุ: 1 หรือ 50 ชิ้น

Zinc alloy handles and knobs

ซิงค์อัลลอยด์

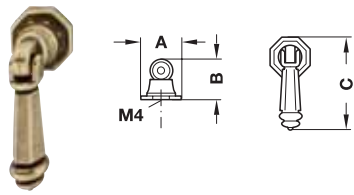

• สี: สีบรอนซ์ขัดด้าน

Dim. A ขนาด A	Dim. B ขนาด B	Dim. C ขนาด C	Cat. No. รหัสสินค้า
21 mm	19 mm	52 mm	121.62.15984

Packing: 1 or 25 pcs.
ขนาดบรรจุ: 1 หรือ 25 ชิ้น

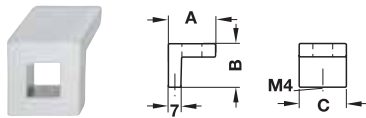

• สี: สีโครมด้าน

Dim. A ขนาด A	Dim. B ขนาด B	Dim. C ขนาด C	Cat. No. รหัสสินค้า
25 mm	23 mm	25 mm	133.67.40084

Packing: 1 or 25 pcs.
ขนาดบรรจุ: 1 หรือ 25 ชิ้น

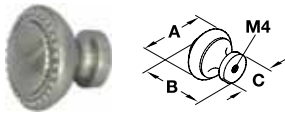

• สี: สีสแตนเลส

Dim. A ขนาด A	Dim. B ขนาด B	Dim. C ขนาด C	Cat. No. รหัสสินค้า
30 mm	25 mm	21 mm	134.61.05084

Packing: 1 or 25 pcs.
ขนาดบรรจุ: 1 หรือ 25 ชิ้น



• สี: สีโครมเงา

Dim. A ขนาด A	Dim. B ขนาด B	Dim. C ขนาด C	Cat. No. รหัสสินค้า
12 mm	26 mm	8 mm	136.09.20484

Packing: 1 or 10 pcs.
ขนาดบรรจุ: 1 หรือ 10 ชิ้น

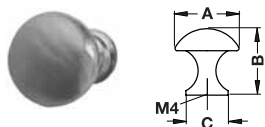

• สี: สีสแตนเลส

Dim. A ขนาด A	Dim. B ขนาด B	Dim. C ขนาด C	Cat. No. รหัสสินค้า
30 mm	30 mm	19 mm	136.94.60084

Packing: 1 or 25 pcs.
ขนาดบรรจุ: 1 หรือ 25 ชิ้น

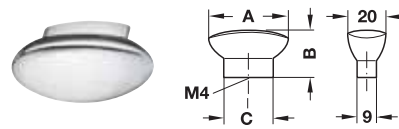

• สี: สีโครมเงา

Dim. A ขนาด A	Dim. B ขนาด B	Dim. C ขนาด C	Cat. No. รหัสสินค้า
42 mm	25 mm	26 mm	133.90.20084

Packing: 1 or 50 pcs.
ขนาดบรรจุ: 1 หรือ 50 ชิ้น

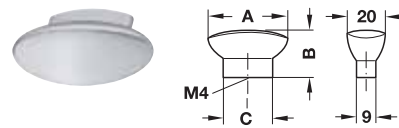

• สี: สีโครมด้าน

Dim. A ขนาด A	Dim. B ขนาด B	Dim. C ขนาด C	Cat. No. รหัสสินค้า
42 mm	25 mm	26 mm	133.90.40084

Packing: 1 or 50 pcs.
ขนาดบรรจุ: 1 หรือ 50 ชิ้น

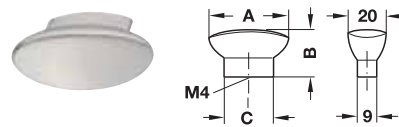

• สี: สีนิกเกิลด้าน

Dim. A ขนาด A	Dim. B ขนาด B	Dim. C ขนาด C	Cat. No. รหัสสินค้า
42 mm	25 mm	26 mm	133.90.60084

Packing: 1 or 50 pcs.
ขนาดบรรจุ: 1 หรือ 50 ชิ้น

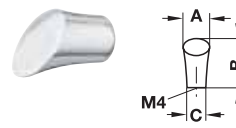

• สี: สีโครมเงา

Dim. A ขนาด A	Dim. B ขนาด B	Dim. C ขนาด C	Cat. No. รหัสสินค้า
17 mm	28 mm	10 mm	133.91.20084

Packing: 1 or 100 pcs.
ขนาดบรรจุ: 1 หรือ 100 ชิ้น

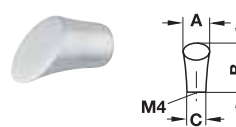

• สี: สีโครมด้าน

Dim. A ขนาด A	Dim. B ขนาด B	Dim. C ขนาด C	Cat. No. รหัสสินค้า
17 mm	28 mm	10 mm	133.91.40084

Packing: 1 or 100 pcs.
ขนาดบรรจุ: 1 หรือ 100 ชิ้น

Zinc alloy handles and knobs

ซิงค์อัลลอยด์

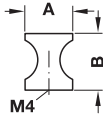

- สี: สีโครมเงา

Dim. A ขนาด A	Dim. B ขนาด B	Cat. No. รหัสสินค้า
20 mm	25 mm	136.05.20984

Packing: 1 or 25 pcs.
ขนาดบรรจุ: 1 หรือ 25 ชิ้น

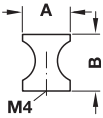

- สี: สีนิกเกิลด้าน

Dim. A ขนาด A	Dim. B ขนาด B	Cat. No. รหัสสินค้า
20 mm	25 mm	136.05.60984

Packing: 1 or 25 pcs.
ขนาดบรรจุ: 1 หรือ 25 ชิ้น

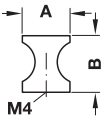

- สี: สีทองด้าน

Dim. A ขนาด A	Dim. B ขนาด B	Cat. No. รหัสสินค้า
20 mm	25 mm	136.05.509

Packing: 1 or 25 pcs.
ขนาดบรรจุ: 1 หรือ 25 ชิ้น

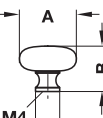

- สี: สีโครมเงา

Dim. A ขนาด A	Dim. B ขนาด B	Dim. C ขนาด C	Cat. No. รหัสสินค้า
32 mm	27 mm	13 mm	134.45.20084

Packing: 1 or 50 pcs.
ขนาดบรรจุ: 1 หรือ 50 ชิ้น

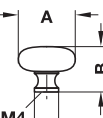

- สี: สีทองเงา

Dim. A ขนาด A	Dim. B ขนาด B	Dim. C ขนาด C	Cat. No. รหัสสินค้า
32 mm	27 mm	13 mm	134.45.80884

Packing: 1 or 50 pcs.
ขนาดบรรจุ: 1 หรือ 50 ชิ้น

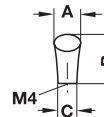

- สี: สีนิกเกิลด้าน

Dim. A ขนาด A	Dim. B ขนาด B	Dim. C ขนาด C	Cat. No. รหัสสินค้า
17 mm	28 mm	10 mm	133.91.60084

Packing: 1 or 100 pcs.
ขนาดบรรจุ: 1 หรือ 100 ชิ้น

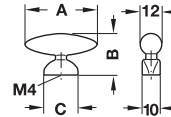

- สี: สีโครมเงา

Dim. A ขนาด A	Dim. B ขนาด B	Dim. C ขนาด C	Cat. No. รหัสสินค้า
40 mm	23 mm	19 mm	135.47.20084

Packing: 1 or 25 pcs.
ขนาดบรรจุ: 1 หรือ 25 ชิ้น

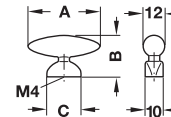

- สี: สีโครมด้าน

Dim. A ขนาด A	Dim. B ขนาด B	Dim. C ขนาด C	Cat. No. รหัสสินค้า
40 mm	23 mm	19 mm	135.47.40084

Packing: 1 or 25 pcs.
ขนาดบรรจุ: 1 หรือ 25 ชิ้น

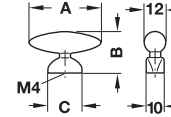

- สี: สีโครมด้าน

Dim. A ขนาด A	Dim. B ขนาด B	Dim. C ขนาด C	Cat. No. รหัสสินค้า
40 mm	23 mm	19 mm	137.55.40084

Packing: 1 or 25 pcs.
ขนาดบรรจุ: 1 หรือ 25 ชิ้น

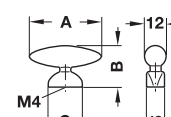

- สี: สีทองเงา

Dim. A ขนาด A	Dim. B ขนาด B	Dim. C ขนาด C	Cat. No. รหัสสินค้า
40 mm	23 mm	19 mm	137.55.80084

Packing: 1 or 25 pcs.
ขนาดบรรจุ: 1 หรือ 25 ชิ้น

Zinc alloy handles and knobs

ซิงค์อัลลอยด์

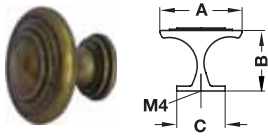

- สี: สีทองเหลืองรมดำ

Dim. A ขนาด A	Dim. B ขนาด B	Dim. C ขนาด C	Cat. No. รหัสสินค้า
34 mm	26 mm	20 mm	134.03.10084

Packing: 1 or 25 pcs.
ขนาดบรรจุ: 1 หรือ 25 ชิ้น

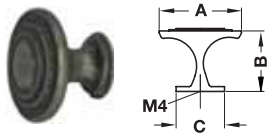

- สี: สีเงินรมดำ

Dim. A ขนาด A	Dim. B ขนาด B	Dim. C ขนาด C	Cat. No. รหัสสินค้า
34 mm	26 mm	20 mm	134.03.95084

Packing: 1 or 25 pcs.
ขนาดบรรจุ: 1 หรือ 25 ชิ้น

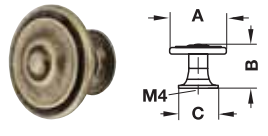

- สี: สีบรอนซ์ปิดด้าน

Dim. A ขนาด A	Dim. B ขนาด B	Dim. C ขนาด C	Cat. No. รหัสสินค้า
30 mm	23 mm	21 mm	134.33.11184
36 mm	26 mm		134.33.12084

Packing: 1 or 25 pcs.
ขนาดบรรจุ: 1 หรือ 25 ชิ้น

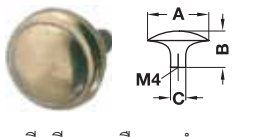

- สี: สีทองเหลืองรมดำ

Dim. A ขนาด A	Dim. B ขนาด B	Dim. C ขนาด C	Cat. No. รหัสสินค้า
32 mm	19 mm	8 mm	122.35.100

Packing: 1 or 25 pcs.
ขนาดบรรจุ: 1 หรือ 25 ชิ้น



- สี: สีทองเหลืองรมดำ

Dim. A ขนาด A	Dim. B ขนาด B	Dim. C ขนาด C	Cat. No. รหัสสินค้า
68 mm	20 mm	46 mm	123.75.51084

Packing: 1 or 50 pcs.
ขนาดบรรจุ: 1 หรือ 50 ชิ้น



- สี: สีตีบุกรมดำ

Dim. A ขนาด A	Dim. B ขนาด B	Dim. C ขนาด C	Cat. No. รหัสสินค้า
70 mm	32 mm	22 mm	118.85.95084

Packing: 1 or 25 pcs.
ขนาดบรรจุ: 1 หรือ 25 ชิ้น

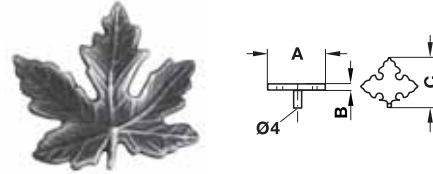

- สี: สีตีบุกรมดำ

Dim. A ขนาด A	Dim. B ขนาด B	Dim. C ขนาด C	Cat. No. รหัสสินค้า
49 mm	3 mm	47 mm	132.99.90084

Packing: 1 or 25 pcs.
ขนาดบรรจุ: 1 หรือ 25 ชิ้น

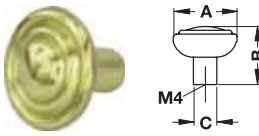

- สี: สีทองเหลืองเงา

Dim. A ขนาด A	Dim. B ขนาด B	Dim. C ขนาด C	Cat. No. รหัสสินค้า
34 mm	25 mm	23 mm	122.30.80084

Packing: 1 or 25 pcs.
ขนาดบรรจุ: 1 หรือ 25 ชิ้น

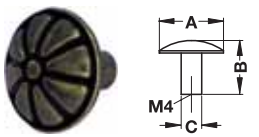

- สี: สีทองเหลืองรมดำ

Dim. A ขนาด A	Dim. B ขนาด B	Dim. C ขนาด C	Cat. No. รหัสสินค้า
36 mm	25 mm	21 mm	122.31.100

Packing: 1 or 100 pcs.
ขนาดบรรจุ: 1 หรือ 100 ชิ้น

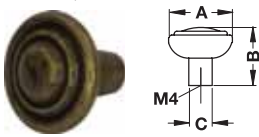

- สี: สีทองเหลืองรมดำ

Dim. A ขนาด A	Dim. B ขนาด B	Dim. C ขนาด C	Cat. No. รหัสสินค้า
34 mm	25 mm	23 mm	122.30.10084

Packing: 1 or 25 pcs.
ขนาดบรรจุ: 1 หรือ 25 ชิ้น

Zinc alloy handles and knobs

ซิงค์อัลลอยด์

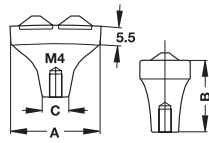

- สี: สีโครมเงา
- สีคริสตัล: สีใส

Dim. A	Dim. B	Dim. C	Cat. No.
ขนาด A	ขนาด B	ขนาด C	รหัสสินค้า
27.5 mm	21.5 mm	8 mm	111.25.20184

Packing: 1 or 25 pcs.
ขนาดบรรจุ: 1 หรือ 25 ชิ้น

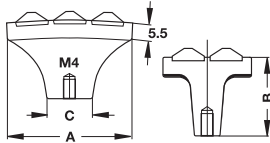

- สี: สีโครมเงา
- สีคริสตัล: สีใส

Dim. A	Dim. B	Dim. C	Cat. No.
ขนาด A	ขนาด B	ขนาด C	รหัสสินค้า
39.5 mm	24.5 mm	16.5 mm	111.25.20584

Packing: 1 or 25 pcs.
ขนาดบรรจุ: 1 หรือ 25 ชิ้น

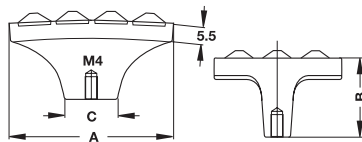

- สี: สีโครมเงา
- สีคริสตัล: สีใส

Dim. A	Dim. B	Dim. C	Cat. No.
ขนาด A	ขนาด B	ขนาด C	รหัสสินค้า
51 mm	24.5 mm	16.5 mm	111.25.20684

Packing: 1 or 25 pcs.
ขนาดบรรจุ: 1 หรือ 25 ชิ้น

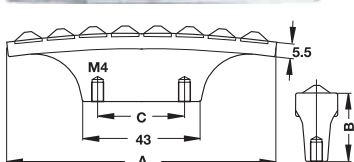

- สี: สีโครมเงา
- สีคริสตัล: สีใส

Dim. A	Dim. B	Dim. C	Cat. No.
ขนาด A	ขนาด B	ขนาด C	รหัสสินค้า
99 mm	25 mm	32 mm	111.25.20284

Packing: 1 or 25 pcs.
ขนาดบรรจุ: 1 หรือ 25 ชิ้น

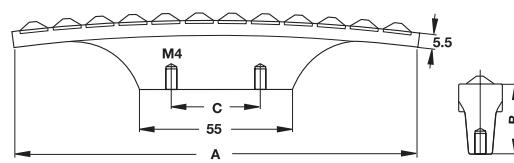

- สี: สีโครมเงา
- สีคริสตัล: สีใส

Dim. A	Dim. B	Dim. C	Cat. No.
ขนาด A	ขนาด B	ขนาด C	รหัสสินค้า
146.5 mm	25 mm	32 mm	111.25.20384

Packing: 1 or 25 pcs.
ขนาดบรรจุ: 1 หรือ 25 ชิ้น

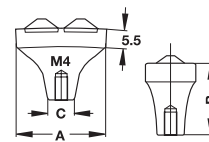

- สี: สีเงินรมดำ
- สีคริสตัล: สีน้ำเงินเบริม

Dim. A	Dim. B	Dim. C	Cat. No.
ขนาด A	ขนาด B	ขนาด C	รหัสสินค้า
27.5 mm	21.5 mm	8 mm	111.25.901

Packing: 1 or 25 pcs.
ขนาดบรรจุ: 1 หรือ 25 ชิ้น

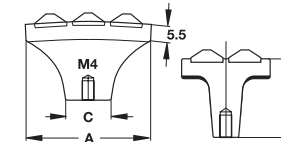
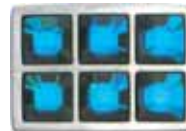

- สี: สีเงินรมดำ
- สีคริสตัล: สีน้ำเงินเบริม

Dim. A	Dim. B	Dim. C	Cat. No.
ขนาด A	ขนาด B	ขนาด C	รหัสสินค้า
39.5 mm	24.5 mm	16.5 mm	111.25.90584

Packing: 1 or 25 pcs.
ขนาดบรรจุ: 1 หรือ 25 ชิ้น

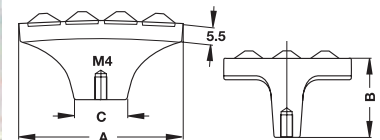

- สี: สีเงินรมดำ
- สีคริสตัล: สีน้ำเงินเบริม

Dim. A	Dim. B	Dim. C	Cat. No.
ขนาด A	ขนาด B	ขนาด C	รหัสสินค้า
51 mm	24.5 mm	16.5 mm	111.25.90684

Packing: 1 or 25 pcs.
ขนาดบรรจุ: 1 หรือ 25 ชิ้น

We reserve the right to alter specifications without notice (HTH DIY 2011).
บริษัทฯ ขอสงวนการเปลี่ยนแปลงรายละเอียดผลิตภัณฑ์ที่มีการแจ้งล่วงหน้า (HTH DIY 2554).

Zinc alloy handles and knobs

ซิงค์อัลลอยด์

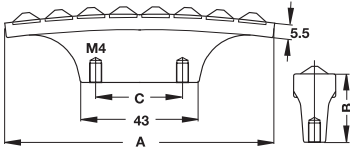

- สี: สีเงินรมดำ
- สีคริสตัล: สีน้ำเงินเบริม

Dim. A	Dim. B	Dim. C	Cat. No.
ขนาด A	ขนาด B	ขนาด C	รหัสสินค้า
99 mm	25 mm	32 mm	111.25.902

Packing: 1 or 25 pcs.
ขนาดบรรจุ: 1 หรือ 25 ชิ้น

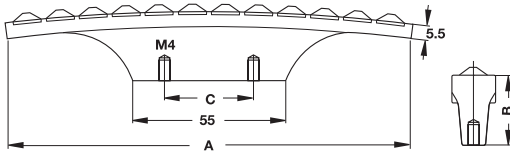

- สี: สีเงินรมดำ
- สีคริสตัล: สีน้ำเงินเบริม

Dim. A	Dim. B	Dim. C	Cat. No.
ขนาด A	ขนาด B	ขนาด C	รหัสสินค้า
146.5 mm	25 mm	32 mm	111.25.903

Packing: 1 or 25 pcs.
ขนาดบรรจุ: 1 หรือ 25 ชิ้น

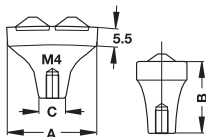

- สี: สีทองเงา
- สีคริสตัล: สีใส

Dim. A	Dim. B	Dim. C	Cat. No.
ขนาด A	ขนาด B	ขนาด C	รหัสสินค้า
27.5 mm	21.5 mm	8 mm	111.25.80184

Packing: 1 or 25 pcs.
ขนาดบรรจุ: 1 หรือ 25 ชิ้น

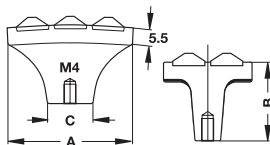

- สี: สีทองเงา
- สีคริสตัล: สีใส

Dim. A	Dim. B	Dim. C	Cat. No.
ขนาด A	ขนาด B	ขนาด C	รหัสสินค้า
39.5 mm	24.5 mm	16.5 mm	111.25.80584

Packing: 1 or 25 pcs.
ขนาดบรรจุ: 1 หรือ 25 ชิ้น

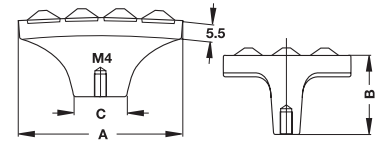

- สี: สีทองเงา
- สีคริสตัล: สีใส

Dim. A	Dim. B	Dim. C	Cat. No.
ขนาด A	ขนาด B	ขนาด C	รหัสสินค้า
51 mm	24.5 mm	16.5 mm	111.25.80684

Packing: 1 or 25 pcs.
ขนาดบรรจุ: 1 หรือ 25 ชิ้น

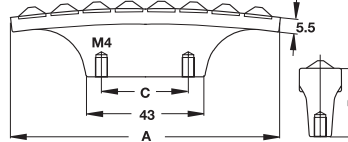

- สี: สีทองเงา
- สีคริสตัล: สีใส

Dim. A	Dim. B	Dim. C	Cat. No.
ขนาด A	ขนาด B	ขนาด C	รหัสสินค้า
99 mm	25 mm	32 mm	111.25.80284

Packing: 1 or 25 pcs.
ขนาดบรรจุ: 1 หรือ 25 ชิ้น

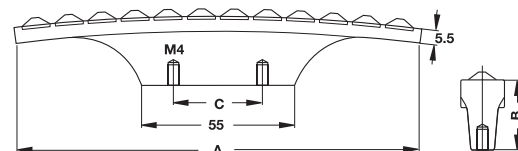

- สี: สีทองเงา
- สีคริสตัล: สีใส

Dim. A	Dim. B	Dim. C	Cat. No.
ขนาด A	ขนาด B	ขนาด C	รหัสสินค้า
146.5 mm	25 mm	32 mm	111.25.80384

Packing: 1 or 25 pcs.
ขนาดบรรจุ: 1 หรือ 25 ชิ้น

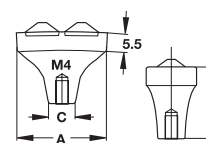

- สี: สีทองรมดำ
- สีคริสตัล: สีเหลืองบุษราคัม

Dim. A	Dim. B	Dim. C	Cat. No.
ขนาด A	ขนาด B	ขนาด C	รหัสสินค้า
27.5 mm	21.5 mm	8 mm	111.25.11184

Packing: 1 or 25 pcs.
ขนาดบรรจุ: 1 หรือ 25 ชิ้น

Zinc alloy handles and knobs

ซิงค์อัลลอยด์

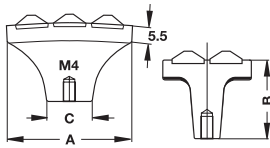

- สี: สีทองรมดำ
- สีคริสตัล: สีเหลืองบุษราคัม

Dim. A ขนาด A	Dim. B ขนาด B	Dim. C ขนาด C	Cat. No. รหัสสินค้า
39.5 mm	24.5 mm	16.5 mm	111.25.11584

Packing: 1 or 25 pcs.
ขนาดบรรจุ: 1 หรือ 25 ชิ้น

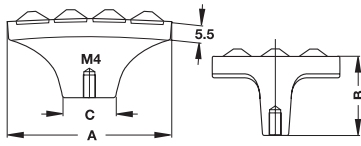

- สี: สีทองรมดำ
- สีคริสตัล: สีเหลืองบุษราคัม

Dim. A ขนาด A	Dim. B ขนาด B	Dim. C ขนาด C	Cat. No. รหัสสินค้า
51 mm	24.5 mm	16.5 mm	111.25.11684

Packing: 1 or 25 pcs.
ขนาดบรรจุ: 1 หรือ 25 ชิ้น

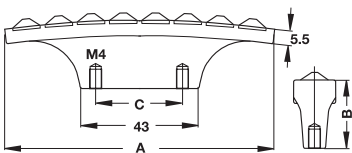

- สี: สีทองรมดำ
- สีคริสตัล: สีเหลืองบุษราคัม

Dim. A ขนาด A	Dim. B ขนาด B	Dim. C ขนาด C	Cat. No. รหัสสินค้า
99 mm	25 mm	32 mm	111.25.11284

Packing: 1 or 25 pcs.
ขนาดบรรจุ: 1 หรือ 25 ชิ้น

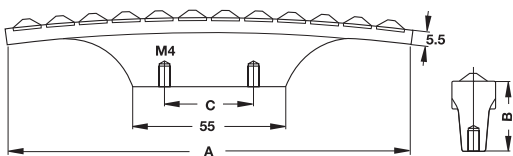

- สี: สีทองรมดำ
- สีคริสตัล: สีเหลืองบุษราคัม

Dim. A ขนาด A	Dim. B ขนาด B	Dim. C ขนาด C	Cat. No. รหัสสินค้า
146.5 mm	25 mm	32 mm	111.25.11384

Packing: 1 or 25 pcs.
ขนาดบรรจุ: 1 หรือ 25 ชิ้น

Wood and metall handles and knobs

ไม้และเหล็ก

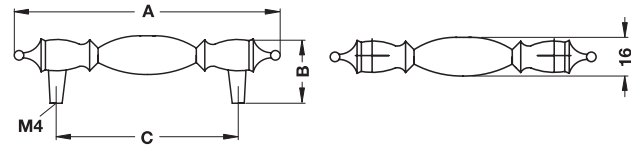

- วัสดุ: ไม้โอ๊คเนื้อขาว, ฐานและตัวปิดปลายซิงค์อัลลอยด์
- สี: ไม้โอ๊คเนื้อขาวเคลือบแลคเกอร์, ฐานและตัวปิดปลาย สีนิกเกิ้ลด้าน

Dim. A ขนาด A	Dim. B ขนาด B	Dim. C ขนาด C	Cat. No. รหัสสินค้า
111 mm	28 mm	76 mm	101.96.76184

Packing: 1 or 25 pcs.
ขนาดบรรจุ: 1 หรือ 25 ชิ้น

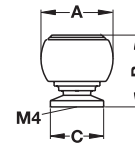

- วัสดุ: ไม้โอ๊คเนื้อขาว, ฐานซิงค์อัลลอยด์
- สี: ไม้โอ๊คเนื้อขาวเคลือบแลคเกอร์, ฐาน สีนิกเกิ้ลด้าน

Dim. A ขนาด A	Dim. B ขนาด B	Dim. C ขนาด C	Cat. No. รหัสสินค้า
31 mm	31 mm	23 mm	101.86.76084

Packing: 1 or 25 pcs.
ขนาดบรรจุ: 1 หรือ 25 ชิ้น

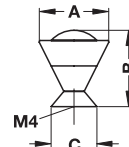

- วัสดุ: ไม้บีช, ฐานทองเหลือง
- สี: ไม้บีชเคลือบแลคเกอร์, ฐาน สีโครมเงา

Dim. A ขนาด A	Dim. B ขนาด B	Dim. C ขนาด C	Cat. No. รหัสสินค้า
28 mm	30 mm	18 mm	196.87.38084

Packing: 1 or 25 pcs.
ขนาดบรรจุ: 1 หรือ 25 ชิ้น

PE handles and knobs

พลีเอสทีลีน

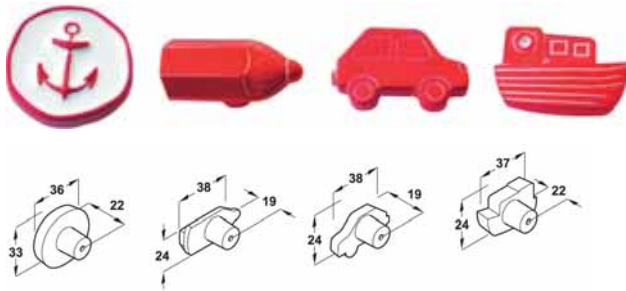

- วัสดุ: ไนล่อน
- สี: สีแดง

Style รูปลักษณะ	Cat. No. รหัสสินค้า
Anchor logo สัญลักษณ์รูปสมอ	138.68.90184
Pencil ดินสอ	138.68.90284
Car รถยนต์	138.68.90384
Cutter เรือบด	138.68.90484

Packing: 1 pc.
ขนาดบรรจุ: 1 ชิ้น



- วัสดุ: ไนล่อน
- สี: สีชมพู

Style รูปลักษณะ	Cat. No. รหัสสินค้า
Flower ดอกไม้	138.68.50184
Butterfly ผีเสื้อ	138.68.50284
Heart logo สัญลักษณ์รูปหัวใจ	138.68.50384
Pink button ปุ่มสีชมพู	138.68.50484

Packing: 1 pc.
ขนาดบรรจุ: 1 ชิ้น

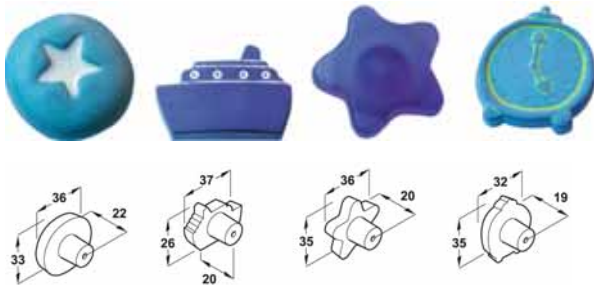

- วัสดุ: ไนล่อน
- สี: สีน้ำเงิน

Style รูปลักษณะ	Cat. No. รหัสสินค้า
Star logo สัญลักษณ์รูปดาว	138.68.80184
Ship เรือ	138.68.80284
Star ดาว	138.68.80384
Alarm clock นาฬิกาปลุก	138.68.80484

Packing: 1 pc.
ขนาดบรรจุ: 1 ชิ้น

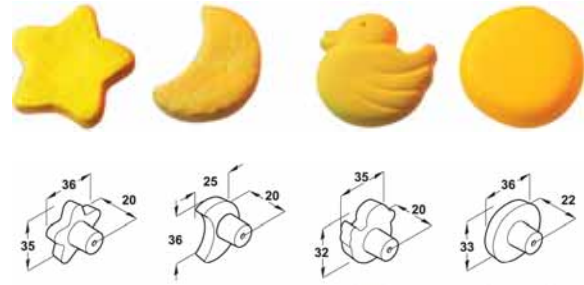

- วัสดุ: ไนล่อน
- สี: สีเหลือง

Style รูปลักษณะ	Cat. No. รหัสสินค้า
Star ดาว	138.68.60184
Moon พระจันทร์	138.68.60284
Duck เป็ด	138.68.60384
Yellow button ปุ่มสีเหลือง	138.68.60484

Packing: 1 pc.
ขนาดบรรจุ: 1 ชิ้น

Porcelain handles and knobs

เซรามิก

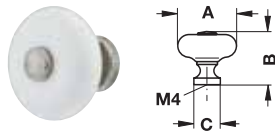

- วัสดุ: เซรามิก, ฐานและหัวเสียบซิงค์อัลลอยด์
- สี: สีขาว, ฐานและหัวเสียบ สีตีบุกรมดำ

Dim. A ขนาด A	Dim. B ขนาด B	Dim. C ขนาด C	Cat. No. รหัสสินค้า
25 mm	30 mm	18 mm	130.51.73784
30 mm			130.51.76484
35 mm			130.51.79184

Packing: 1 or 50 pcs.
ขนาดบรรจุ: 1 หรือ 50 ชิ้น

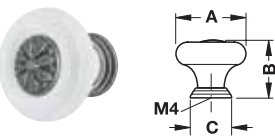

- วัสดุ: เซรามิก, ฐานและหัวเสียบซิงค์อัลลอยด์
- สี: สีขาว, ฐานและหัวเสียบ สีตีบุกรมดำ

Dim. A ขนาด A	Dim. B ขนาด B	Cat. No. รหัสสินค้า
30 mm	24 mm	125.74.79184
37 mm	30 mm	125.74.79284

Packing: 1 or 25 pcs.
ขนาดบรรจุ: 1 หรือ 25 ชิ้น

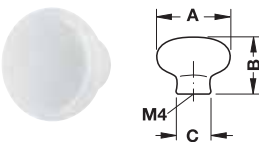

- วัสดุ: เซรามิก
- สี: สีขาว

Dim. A ขนาด A	Dim. B ขนาด B	Dim. C ขนาด C	Cat. No. รหัสสินค้า
32 mm	25 mm	17 mm	130.08.70784
38 mm	29 mm	20 mm	130.08.70884

Packing: 1 or 50 pcs.
ขนาดบรรจุ: 1 หรือ 50 ชิ้น

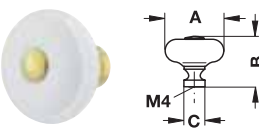

- วัสดุ: เซรามิก, ฐานและหัวเสียบทองเหลือง
- สี: สีขาว, ฐานและหัวเสียบ สีทองเหลือง

Dim. A ขนาด A	Dim. B ขนาด B	Dim. C ขนาด C	Cat. No. รหัสสินค้า
30 mm	28 mm	14 mm	130.51.74584
35 mm			130.51.77284

Packing: 1 or 50 pcs.
ขนาดบรรจุ: 1 หรือ 50 ชิ้น



- วัสดุ: เซรามิก, ฐานและหัวเสียบซิงค์อัลลอยด์
- สี: สีขาว, ฐานและหัวเสียบ สีบรอนซ์ขัดด้าน

Dim. A ขนาด A	Dim. B ขนาด B	Dim. C ขนาด C	Cat. No. รหัสสินค้า
30 mm	30 mm	18 mm	130.51.75584

Packing: 1 or 50 pcs.
ขนาดบรรจุ: 1 หรือ 50 ชิ้น

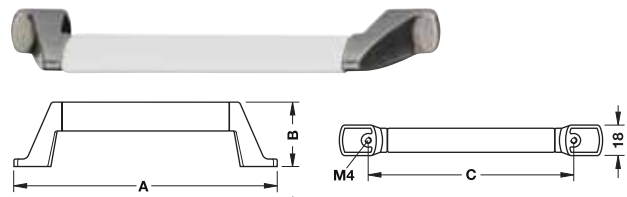

- วัสดุ: เซรามิก, ฐานซิงค์อัลลอยด์
- สี: สีขาว, ฐาน สีตีบุกรมดำ

Dim. A ขนาด A	Dim. B ขนาด B	Dim. C ขนาด C	Cat. No. รหัสสินค้า
131 mm	40 mm	96 mm	125.83.971
163 mm		128 mm	125.83.972

Packing: 1 or 25 pcs.
ขนาดบรรจุ: 1 หรือ 25 ชิ้น

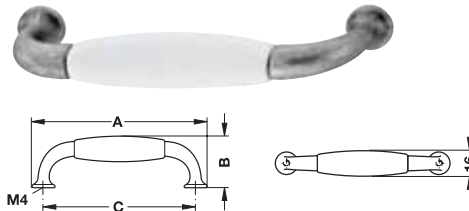

- วัสดุ: เซรามิก, ฐานซิงค์อัลลอยด์
- สี: สีขาว, ฐาน สีตีบุกรมดำ

Dim. A ขนาด A	Dim. B ขนาด B	Dim. C ขนาด C	Cat. No. รหัสสินค้า
110 mm	33 mm	96 mm	125.75.79284

Packing: 1 or 25 pcs.
ขนาดบรรจุ: 1 หรือ 25 ชิ้น

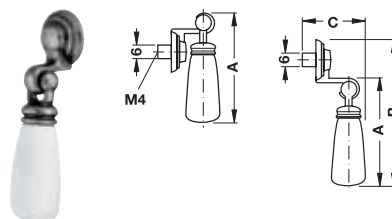

- วัสดุ: เซรามิก, ฐานซิงค์อัลลอยด์
- สี: สีขาว, ฐาน สีตีบุกรมดำ

Dim. A ขนาด A	Dim. B ขนาด B	Dim. C ขนาด C	Cat. No. รหัสสินค้า
68 mm	90 mm	38 mm	125.76.79084

Packing: 1 or 25 pcs.
ขนาดบรรจุ: 1 หรือ 25 ชิ้น

Porcelain handles and knobs

เซรามิค

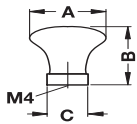

- วัสดุ: เซรามิค
- สี: สีขาวพิมพ์ลายดอกไม้

Dim. A ขนาด A	Dim. B ขนาด B	Dim. C ขนาด C	Cat. No. รหัสสินค้า
31 mm	25 mm	15 mm	139.75.71084

Packing: 1 or 50 pcs.
ขนาดบรรจุ: 1 หรือ 50 ชิ้น

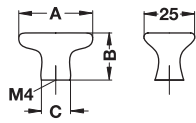

- วัสดุ: เซรามิค
- สี: สีขาวพิมพ์ลายดอกไม้

Dim. A ขนาด A	Dim. B ขนาด B	Dim. C ขนาด C	Cat. No. รหัสสินค้า
35 mm	24 mm	14 mm	139.74.71084

Packing: 1 or 50 pcs.
ขนาดบรรจุ: 1 หรือ 50 ชิ้น

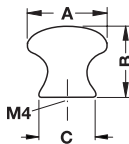

- วัสดุ: เซรามิค
- สี: สีขาวพิมพ์ลายดอกไม้

Dim. A ขนาด A	Dim. B ขนาด B	Dim. C ขนาด C	Cat. No. รหัสสินค้า
35 mm	25 mm	25 mm	139.76.70084

Packing: 1 or 50 pcs.
ขนาดบรรจุ: 1 หรือ 50 ชิ้น

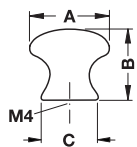

- วัสดุ: เซรามิค
- สี: สีขาวพิมพ์ลายดอกไม้

Dim. A ขนาด A	Dim. B ขนาด B	Dim. C ขนาด C	Cat. No. รหัสสินค้า
35 mm	25 mm	25 mm	139.76.70184

Packing: 1 or 25 pcs.
ขนาดบรรจุ: 1 หรือ 25 ชิ้น

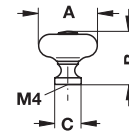

- วัสดุ: เซรามิค, ฐานและหัวเสียบซิงค์อัลลอยด์
- สี: สีขาว, ฐานและหัวเสียบ สีตีบุกรมดำ

Dim. A ขนาด A	Dim. B ขนาด B	Dim. C ขนาด C	Cat. No. รหัสสินค้า
25 mm	30 mm	18 mm	130.51.73784
30 mm			130.51.76484
35 mm			130.51.79184

Packing: 1 or 50 pcs.
ขนาดบรรจุ: 1 หรือ 50 ชิ้น

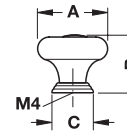

- วัสดุ: เซรามิค, ฐานและหัวเสียบซิงค์อัลลอยด์
- สี: สีขาว, ฐานและหัวเสียบ สีตีบุกรมดำ

Dim. A ขนาด A	Dim. B ขนาด B	Cat. No. รหัสสินค้า
30 mm	24 mm	125.74.79184
37 mm	30 mm	125.74.79284

Packing: 1 or 25 pcs.
ขนาดบรรจุ: 1 หรือ 25 ชิ้น

Aluminium handle profiles

มือจับโปรไฟล์ อลูมิเนียม

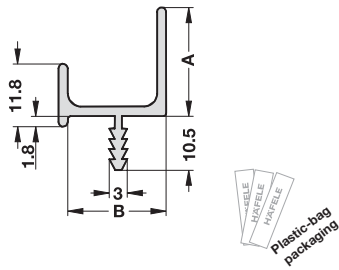

• สี: สีเงินไนโครส E6/EV1

Dim. A ขนาด A	Dim. B ขนาด B	Length ความยาว	Cat. No. รหัสสินค้า
21 mm	19.5 mm	2,500 mm	126.21.90084
30 mm			126.22.90084

Packing: 1 pc.
ขนาดบรรจุ: 1 ชิ้น

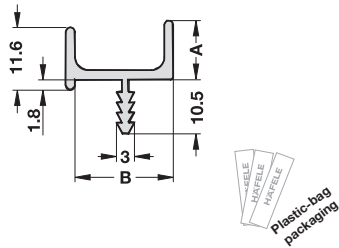

• สี: สีเงินไนโครส E6/EV1

Dim. A ขนาด A	Dim. B ขนาด B	Length ความยาว	Cat. No. รหัสสินค้า
11.5 mm	19.5 mm	2,500 mm	126.20.90084

Packing: 1 pc.
ขนาดบรรจุ: 1 ชิ้น

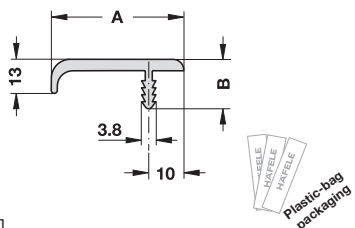

• สี: สีเงินไนโครส E6/EV1

Dim. A ขนาด A	Dim. B ขนาด B	Length ความยาว	Usable length ความยาว ที่ใช้งานได้	Cat. No. รหัสสินค้า
34.5 mm	8.5 mm	2,500 mm	2,500 mm	126.15.90184

Packing: 1 pc.
ขนาดบรรจุ: 1 ชิ้น

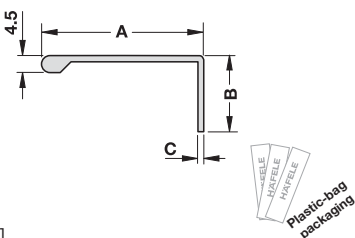

• สี: สีเงินไนโครส E6/EV1

Dim. A ขนาด A	Dim. B ขนาด B	Dim. C ขนาด C	Length ความยาว	Cat. No. รหัสสินค้า
43 mm	20 mm	1.6 mm	2,500 mm	126.14.90284

Packing: 1 pc.
ขนาดบรรจุ: 1 ชิ้น

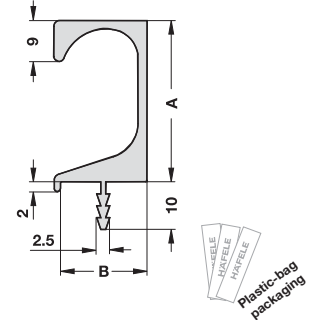

• วัสดุ/สี: สีเงินไนโครส E6/EV1

Dim. A ขนาด A	Dim. B ขนาด B	Length ความยาว	Cat. No. รหัสสินค้า
35 mm	19.5 mm	2,500 mm	126.27.90084

Packing: 1 pc.
ขนาดบรรจุ: 1 ชิ้น

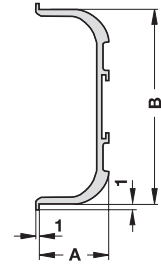

• ลักษณะการใช้งาน: สำหรับแผงหน้าที่ไม่มีมือจับ โดยติดตั้งระหว่างแผ่นปิดด้านบนและแผงหน้า

• สี: สีเงินไนโครส E6/EV1



Dim. A ขนาด A	Dim. B ขนาด B	Length ความยาว	Usable length ความยาว ที่ใช้งานได้	Cat. No. รหัสสินค้า
23 mm	64 mm	2,500 mm	2,460 mm	126.36.90084

Packing: 1 pc.
ขนาดบรรจุ: 1 ชิ้น

ตัวปิดปลาย สำหรับมือจับรหัส 126.36.9000



• วัสดุ: พลาสติก

Finish สี	Cat. No. รหัสสินค้า
Silver coloured สีเงิน	126.37.99684

Packing: 2 or 50 pcs.
ขนาดบรรจุ: 2 หรือ 50 ชิ้น

Aluminium handle profiles

มือจับโปรไฟล์ อลูมิเนียม

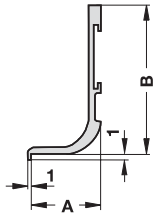

- ลักษณะการใช้งาน: สำหรับแผงหน้าที่ไม่มีมือจับ โดยติดตั้งระหว่างแผ่นปิดด้านบนและแผงหน้า
- สี: สีเงินไนโคซ์ E6/EV1



Dim. A ขนาด A	Dim. B ขนาด B	Length ความยาว	Usable length ความยาวที่ใช้งานได้	Cat. No. รหัสสินค้า
23 mm	49 mm	2,500 mm	2,460 mm	126.37.90084

Packing: 1 pc.
ขนาดบรรจุ: 1 ชิ้น

ตัวปิดปลาย สำหรับมือจับรหัส 126.37.900



- วัสดุ: พลาสติก
- สี: สีเงิน



Mounting ลักษณะการติดตั้ง	Cat. No. รหัสสินค้า
Right ขวา	126.37.99784
Left ซ้าย	126.37.99884

Packing: 2 or 50 pcs.
ขนาดบรรจุ: 2 หรือ 50 ชิ้น

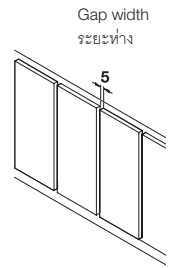
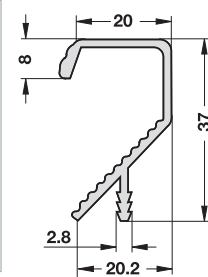

Flange length = total length - 15 mm
ความยาวของปีก = ความยาวรวม - 15 มม.



- สี: สีเงินไนโคซ์ E6/EV1

Length ความยาว	Cat. No. รหัสสินค้า
2,500 mm	126.34.92084

Packing: 1 pc.
ขนาดบรรจุ: 1 ชิ้น

หมายเหตุ

มือจับที่มีความยาว 2,500 มม. สันพื้นปลายจะยาวเต็มขนาดของมือจับ

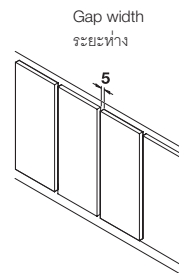
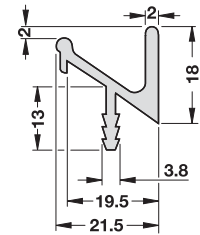

Flange length = total length - 15 mm
ความยาวของปีก = ความยาวรวม - 15 มม.



- สี: สีเงินไนโคซ์ E6/EV1

Length ความยาว	Cat. No. รหัสสินค้า
2,500 mm	126.35.92084

Packing: 1 pc.
ขนาดบรรจุ: 1 ชิ้น

Stainless steel flush handles

มือจับฝัง สแตนเลส

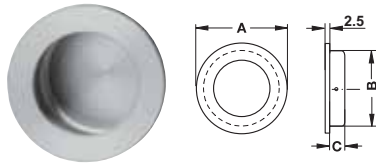

• ระดับคุณภาพ: SUS 304

Dim. A ขนาด A	Dim. B ขนาด B	Dim. C ขนาด C	Finish สี	Cat. No. รหัสสินค้า
50 mm	40 mm	12 mm	Stainless steel matt สีสแตนเลสด้าน	151.38.05184
			Antique copper ทองแดงรมดำ	151.38.03184
			Antique brass ทองเหลืองรมดำ	151.38.55184
60 mm	50 mm	12 mm	Stainless steel matt สีสแตนเลสด้าน	151.38.05284
			Antique copper ทองแดงรมดำ	151.38.03284
			Antique brass ทองเหลืองรมดำ	151.38.55284
60 mm	60 mm	60 mm	Stainless steel matt สีสแตนเลสด้าน	151.38.05384
			Antique copper ทองแดงรมดำ	151.38.03384
			Antique brass ทองเหลืองรมดำ	151.38.55384

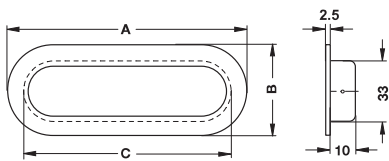

• ระดับคุณภาพ: SUS 304

Dim. A ขนาด A	Dim. B ขนาด B	Dim. C ขนาด C	Finish สี	Cat. No. รหัสสินค้า
102 mm	50 mm	90 mm	Stainless steel matt สีสแตนเลสด้าน	152.51.05284
			Antique copper ทองแดงรมดำ	152.51.03284
			Antique brass ทองเหลืองรมดำ	152.51.55284

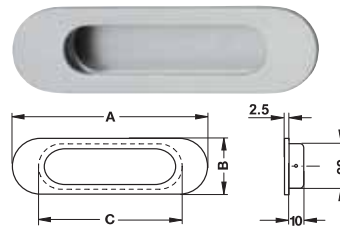

• ระดับคุณภาพ: SUS 304

Dim. A ขนาด A	Dim. B ขนาด B	Dim. C ขนาด C	Finish สี	Cat. No. รหัสสินค้า
130 mm	37 mm	95 mm	Stainless steel matt สีสแตนเลสด้าน	152.51.05184
			Antique copper ทองแดงรมดำ	152.51.03184
			Antique brass ทองเหลืองรมดำ	152.51.55184

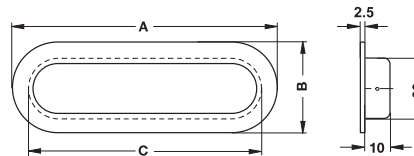

• ระดับคุณภาพ: SUS 304

Dim. A ขนาด A	Dim. B ขนาด B	Dim. C ขนาด C	Finish สี	Cat. No. รหัสสินค้า
175 mm	60 mm	154 mm	Stainless steel matt สีสแตนเลสด้าน	152.51.05384
			Antique copper ทองแดงรมดำ	152.51.03384
			Antique brass ทองเหลืองรมดำ	152.51.55384

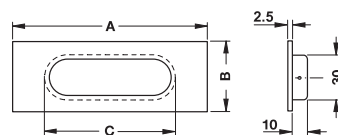

• ระดับคุณภาพ: SUS 304

Dim. A ขนาด A	Dim. B ขนาด B	Dim. C ขนาด C	Finish สี	Cat. No. รหัสสินค้า
140 mm	45 mm	95 mm	Stainless steel matt สีสแตนเลสด้าน	152.52.05184
			Antique copper ทองแดงรมดำ	152.52.03184
			Antique brass ทองเหลืองรมดำ	152.52.55184

Packing: 1 or 10 pcs.
ขนาดบรรจุ: 1 หรือ 10 ชิ้น

We reserve the right to alter specifications without notice (HTH DIY 2011).
บริษัทฯ ขอสงวนการเปลี่ยนแปลงรายละเอียดโดยไม่มีแจ้งล่วงหน้า (HTH DIY 2554).

Stainless steel flush handles

มือจับฝัง สแตนเลส

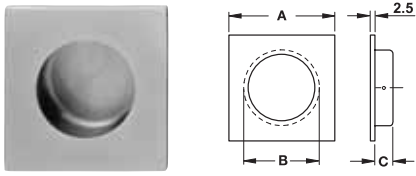

• ระดับคุณภาพ: SUS 304

Dim. A ขนาด A	Dim. B ขนาด B	Dim. C ขนาด C	Finish สี	Cat. No. รหัสสินค้า
59 mm	40 mm	12 mm	Stainless steel matt สีสแตนเลสด้าน	152.50.05184
			Antique copper ทองแดงรมดำ	152.50.03184
			Antique brass ทองเหลืองรมดำ	152.50.55184
69 mm	50 mm	12 mm	Stainless steel matt สีสแตนเลสด้าน	152.50.05284
			Antique copper ทองแดงรมดำ	152.50.03284
			Antique brass ทองเหลืองรมดำ	152.50.55284

Packing: 1 or 10 pcs.
ขนาดบรรจุ: 1 หรือ 10 ชิ้น

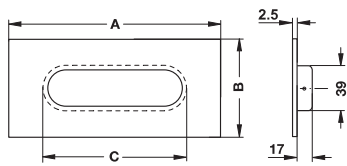

• ระดับคุณภาพ: SUS 304

Dim. A ขนาด A	Dim. B ขนาด B	Dim. C ขนาด C	Finish สี	Cat. No. รหัสสินค้า
185 mm	70 mm	145 mm	Stainless steel matt สีสแตนเลสด้าน	152.52.05284
			Antique copper ทองแดงรมดำ	152.52.03284
			Antique brass ทองเหลืองรมดำ	152.52.55284

Packing: 1 or 10 pcs.
ขนาดบรรจุ: 1 หรือ 10 ชิ้น

Aluminium flush handles

มือจับฝัง อลูมิเนียม

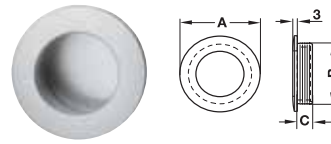

• สี: สีเงินไนโครซ์

Dim. A ขนาด A	Dim. B ขนาด B	Dim. C ขนาด C	Cat. No. รหัสสินค้า
40 mm	35 mm	7 mm	151.75.90284
50 mm	40 mm	10 mm	151.75.90384

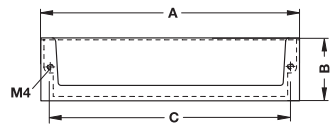

• วัสดุ: อลูมิเนียม, ตัวปิดปลายซิงค์อัลลอยด์
• สี: สีเงินไนโครซ์

Dim. A ขนาด A	Dim. B ขนาด B	Dim. C ขนาด C	Cat. No. รหัสสินค้า
108 mm	24 mm	96 mm	151.68.43084

PE flush handles

มือจับฝัง พลาสติกทึบ

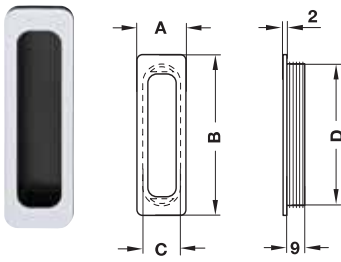

- สี: สีเงินด้าน, ด้านใน สีน้ำตาลเข้ม
- การติดตั้ง: ติดตั้งโดยใช้กาวติดในร่อง และไม่ต้องใช้สกรู

Dim. A ขนาด A	Dim. B ขนาด B	Dim. C ขนาด C	Cat. No. รหัสสินค้า
26 mm	85 mm	75 mm	158.42.92184
	116 mm	110 mm	158.43.92884

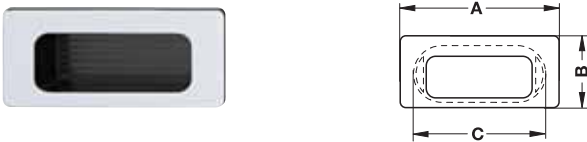

- สี: สีเงินด้าน, ด้านใน สีน้ำตาลเข้ม
- การติดตั้ง: ติดตั้งโดยใช้กาวติดในร่อง และไม่ต้องใช้สกรู

Dim. A ขนาด A	Dim. B ขนาด B	Dim. C ขนาด C	Cat. No. รหัสสินค้า
84 mm	38 mm	70 mm	158.44.92584



- สี: สีทองด้าน, ด้านใน สีน้ำตาลเข้ม
- การติดตั้ง: ติดตั้งโดยใช้กาวติดในร่อง และไม่ต้องใช้สกรู

Dim. A ขนาด A	Dim. B ขนาด B	Dim. C ขนาด C	Cat. No. รหัสสินค้า
84 mm	38 mm	70 mm	158.44.523

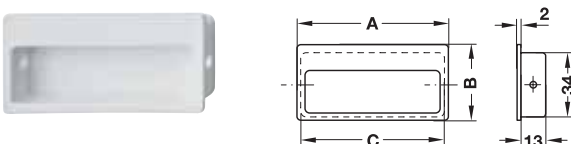

- สี: สีขาว

Dim. A ขนาด A	Dim. B ขนาด B	Dim. C ขนาด C	Cat. No. รหัสสินค้า
80 mm	40 mm	76 mm	129.57.70184

Zinc alloy flush handles

มือจับฝัง ชิงค์อัลลอย

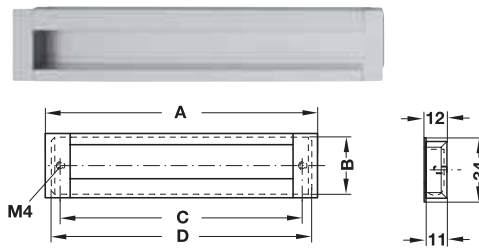

- วัสดุ: ชิงค์อัลลอยด์, ด้านหลัง อลูมิเนียม
- สี: สีอลูมิเนียม, ด้านหลัง สีเงิน

Dim. A ขนาด A	Dim. B ขนาด B	Dim. C ขนาด C	Dim. D ขนาด D	Cat. No. รหัสสินค้า
111 mm	34 mm	96 mm	106 mm	151.76.90184
143 mm		128 mm	138 mm	151.76.90284
175 mm		160 mm	170 mm	151.76.90384
207 mm		192 mm	202 mm	151.76.90484

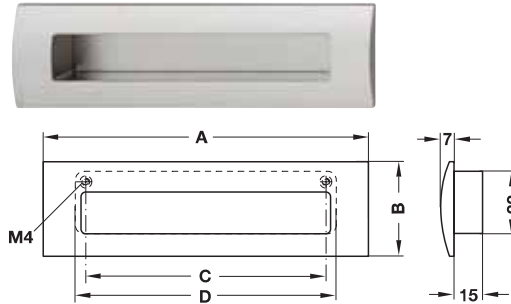

- วัสดุ: ชิงค์อัลลอยด์, ด้านหลัง พลาสติก
- สี: สีนิเกิลด้าน

Dim. A ขนาด A	Dim. B ขนาด B	Dim. C ขนาด C	Dim. D ขนาด D	Cat. No. รหัสสินค้า
172 mm	50 mm	128 mm	138 mm	151.22.60084

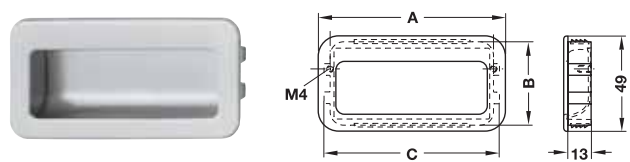

- สี: สีโครมด้าน
- การติดตั้ง: ติดตั้งตามแนวสัน

Dim. A ขนาด A	Dim. B ขนาด B	Dim. C ขนาด C	Cat. No. รหัสสินค้า
110 mm	49 mm	103 mm	151.35.26284

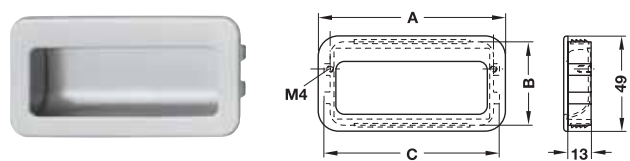

- สี: สีนิเกิลด้าน
- การติดตั้ง: ติดตั้งตามแนวสัน

Dim. A ขนาด A	Dim. B ขนาด B	Dim. C ขนาด C	Cat. No. รหัสสินค้า
110 mm	49 mm	103 mm	151.35.66584

We reserve the right to alter specifications without notice (HTH DIY 2011).

บริษัทฯ ขอสงวนการเปลี่ยนแปลงรายละเอียดโดยมิได้มีการแจ้งล่วงหน้า (HTH DIY 2554).

Zinc alloy flush handles

มือจับฝัง ซิงค์อัลลอยด์

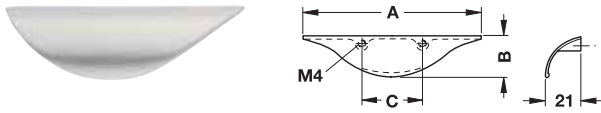

- สี: สีนิกเกิ้ลด้าน

Dim. A ขนาด A	Dim. B ขนาด B	Dim. C ขนาด C	Cat. No. รหัสสินค้า
90 mm	28 mm	32 mm	106.33.60184

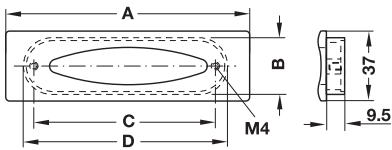

- สี: สีสแตนเลส

Dim. A ขนาด A	Dim. B ขนาด B	Dim. C ขนาด C	Dim. D ขนาด D	Cat. No. รหัสสินค้า
128 mm	30 mm	96 mm	108 mm	151.74.00284

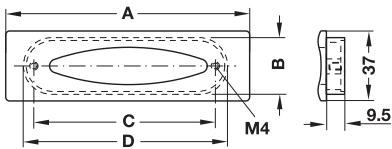

- สี: สีโครมด้าน

Dim. A ขนาด A	Dim. B ขนาด B	Dim. C ขนาด C	Dim. D ขนาด D	Cat. No. รหัสสินค้า
128 mm	30 mm	96 mm	108 mm	151.74.40284

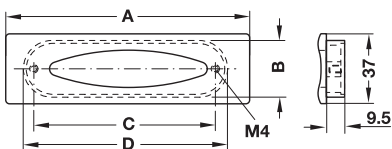

- สี: สีทองเหลือง

Dim. A ขนาด A	Dim. B ขนาด B	Dim. C ขนาด C	Dim. D ขนาด D	Cat. No. รหัสสินค้า
128 mm	30 mm	96 mm	108 mm	151.74.80284

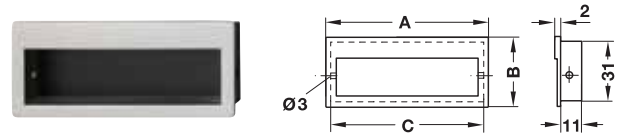

- วัสดุ: ซิงค์อัลลอยด์, ด้านหลัง เหล็ก
- สี: สีนิกเกิ้ลด้าน, สีดำด้าน

Dim. A ขนาด A	Dim. B ขนาด B	Dim. C ขนาด C	Cat. No. รหัสสินค้า
86 mm	37 mm	81 mm	151.09.60084

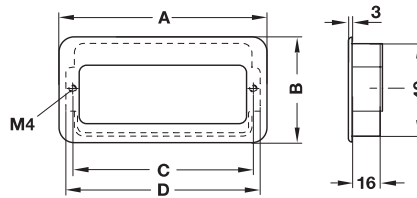

- สี: สีโครมด้าน

Dim. A ขนาด A	Dim. B ขนาด B	Dim. C ขนาด C	Dim. D ขนาด D	Cat. No. รหัสสินค้า
110 mm	56 mm	96 mm	103 mm	151.35.20884

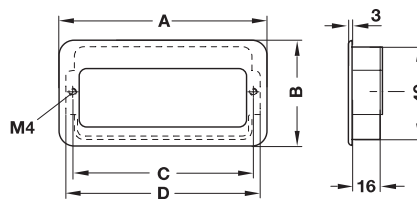

- สี: สีทองเหลือง

Dim. A ขนาด A	Dim. B ขนาด B	Dim. C ขนาด C	Dim. D ขนาด D	Cat. No. รหัสสินค้า
110 mm	56 mm	96 mm	103 mm	151.35.86484

Brass flush handles

มือจับฝัง ทองเหลือง

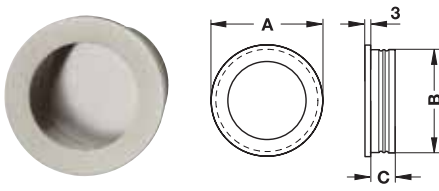

- สี: สีนิกเกิลด้าน
- การติดตั้ง: ติดตั้งโดยใช้กาวติดในร่อง และไม่ต้องใช้สกรู

Dim. A ขนาด A	Dim. B ขนาด B	Dim. C ขนาด C	Cat. No. รหัสสินค้า
40 mm	35 mm	10 mm	151.41.60284
50 mm	40 mm		151.41.60384
60 mm	54 mm	12.5 mm	151.41.60484

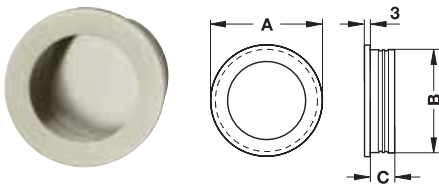

- สี: สีนิกเกิลปิด
- การติดตั้ง: ติดตั้งโดยใช้กาวติดในร่อง และไม่ต้องใช้สกรู

Dim. A ขนาด A	Dim. B ขนาด B	Dim. C ขนาด C	Cat. No. รหัสสินค้า
40 mm	35 mm	10 mm	151.78.00284
50 mm	40 mm		151.78.00384

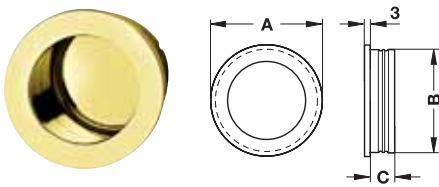

- สี: สีทองเงา
- การติดตั้ง: ติดตั้งโดยใช้กาวติดในร่อง และไม่ต้องใช้สกรู

Dim. A ขนาด A	Dim. B ขนาด B	Dim. C ขนาด C	Cat. No. รหัสสินค้า
40 mm	35 mm	10 mm	151.78.80284
50 mm	40 mm		151.78.80384

Wood flush handles

มือจับฝัง ไม้

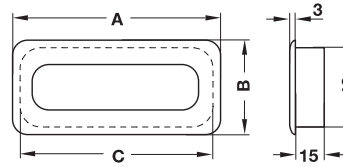

- วัสดุ: ไม้โอ๊ค
- สี: สีไม้ธรรมชาติ

Dim. A ขนาด A	Dim. B ขนาด B	Dim. C ขนาด C	Cat. No. รหัสสินค้า
110 mm	50 mm	102 mm	192.29.40684