

Wood dowels

พุกไม้

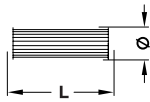

- วัสดุ: ไม้ (ไม้บีช)
- เหมาะกับเครื่องเจาะอัตโนมัติ

Diameter เส้นผ่านศูนย์กลาง	Length L ความยาว L	Packing, pcs. per kg จำนวนบรรจุ ขึ้นต่อกก.	Cat. No. รหัสสินค้า
6 mm	30 mm	1,800	267.82.13082
	35 mm	1,520	267.82.13582
8 mm	30 mm	1,000	267.82.23082
10 mm	30 mm	630	267.82.33082

Packing: 20 pcs. per pack
ขนาดบรรจุ: 20 ชิ้นต่อแพ็ค

Shelf supports made of steel

ปุ่มรับชั้นเหล็ก

For drilled hole Ø 5 mm, load capacity 80 kg
สำหรับรูเจาะ Ø 5 มม. รับน้ำหนักได้ 80 กก.

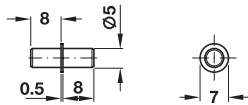

Finish สี	Cat. No. รหัสสินค้า
Bright galvanized สีกัลวาไนซ์	282.43.905P

Packing: 20 pcs. per pack
ขนาดบรรจุ: ขนาดบรรจุ: 20 ชิ้นต่อแพ็ค

For drilled hole Ø 5 mm, round, with cap

สำหรับรูเจาะ Ø 5 มม. พร้อมพลาสติกหุ้มหัว

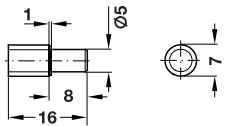

- วัสดุ: พลาสติกหุ้ม
- สี: สีใส

Finish สี	Cat. No. รหัสสินค้า
Galvanized สีกัลวาไนซ์	281.41.90682

Packing: 20 pcs. per pack
ขนาดบรรจุ: ขนาดบรรจุ: 20 ชิ้นต่อแพ็ค

Connector set

อุปกรณ์ตัวต่อชุด

Connector housing without rim, for wood thickness of 16 mm

เข้าสกรูแบบไม่มีขอบ สำหรับไม้หนา 16 หรือ 19 มม.



- วัสดุ: ซิงค์อัลลอยด์
- หัวสกรู: หัวแฉก PZ2, PZ3 หัวสำหรับไขควงปากแบน หรือสำหรับไขควงหกเหลี่ยม SW4
- สำหรับแกนเกือบทุกแบบ

MINIFIX STANDARD S200 Connecting bolts

แกนเกือบทุกแบบ MINIFIX STANDARD S200

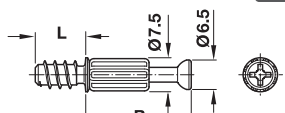

For wood thickness ความหนาของไม้อย่างน้อย	Nickel plated สีนิกเกิล
Min. 16 mm	262.26.57382

Packing: 8 sets
ขนาดบรรจุ: 8 ชุด

Screw-in dowel

พุกสกรู

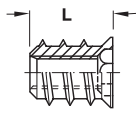

- วัสดุ: เหล็ก
- หัวสกรู: หัวหกเหลี่ยม

Inside-thread เกลียวด้านใน	For drill hole Ø ขนาดรูเจาะ Ø	Length L ความยาว L	Yellow chromated สีเหลืองโครม
M8	10 mm	15 mm	030.10.58482

Packing: 8 pcs. per pack
ขนาดบรรจุ: 8 ชิ้นต่อแพ็ค

M4 Spreading dowel

พุกกระเบิด ขนาด M4

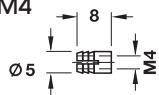

Drilling distance ระยะเจาะ	Material วัสดุ	Length L ความยาว L	Cat. No. รหัสสินค้า
5 mm	Brass	8 mm	051.45.00482

Packing: 10 pcs. per pack
ขนาดบรรจุ: 10 ชิ้นต่อแพ็ค

We reserve the right to alter specifications without notice (HTH DIY 2011).
บริษัทฯ ขอสงวนการเปลี่ยนแปลงรายละเอียดโดยมิได้มีการแจ้งล่วงหน้า (HTH DIY 2554).

Shelf supports with clamps

ปุ่มรับชั้นแบบหนีบ

- ลักษณะการใช้งาน: สำหรับชั้นกระจกหรือไม้
- วัสดุ: ซิงค์อัลลอยด์
- การติดตั้ง: ติดตั้งด้วยสกรู

ข้อแนะนำ

ค่าน้ำหนักที่ปุ่มรับชั้นแบบหนีบสามารถรองรับได้

ค่าน้ำหนักที่ปุ่มรับชั้นแบบหนีบสามารถรองรับได้ ขึ้นอยู่กับ:

- วัสดุของชั้น
- ความลึกของชั้น
- ประเภทของผนังที่ยึดติดด้วย

เพราะฉะนั้นจึงเป็นเรื่องยากที่จะกำหนดค่าน้ำหนักที่ปุ่มรับชั้นสามารถรองรับได้

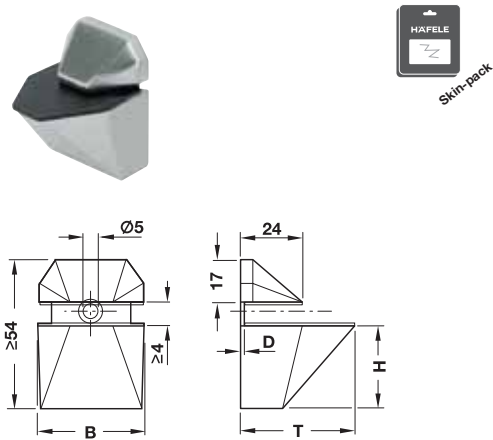

Shelf thickness ความหนาของชั้น	Dim. (W x D x H x T) ขนาด (W x D x H x T)	Finish สี	Cat. No. รหัสสินค้า
3 – 15 mm	21 x 40 x 30 x 4.0 mm	Stainless steel coloured สีสแตนเลส	284.00.01181
		White aluminium, RAL 9006 สีอลูมิเนียมขาว RAL 9006	284.00.91181
		Chrome plated polished สีโครมเงา	284.00.21181
3 – 23 mm	41 x 47 x 34 x 4.0 mm	Stainless steel coloured สีสแตนเลส	284.00.01381
		White aluminium, RAL 9006 สีอลูมิเนียมขาว RAL 9006	284.00.91381
		Chrome plated polished สีโครมเงา	284.00.21381

Packing: 1 piece per pack
ขนาดบรรจุ: 1 ชิ้นต่อแพ็ค

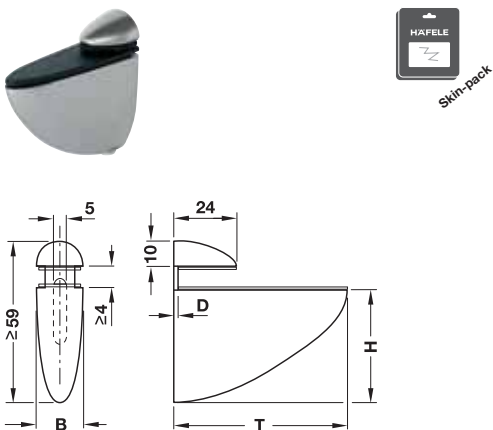

Shelf thickness ความหนาของชั้น	Dim. (W x D x H x T) ขนาด (W x D x H x T)	Finish สี	Cat. No. รหัสสินค้า
4 – 18 mm	26 x 54 x 47 x 4.5 mm	Stainless steel coloured สีสแตนเลส	284.00.00281
		White aluminium, RAL 9006 สีอลูมิเนียมขาว RAL 9006	284.00.90281
		Chrome plated polished สีโครมเงา	284.00.20281
4 – 23 mm	25 x 69 x 48 x 4.5 mm	Stainless steel coloured สีสแตนเลส	284.00.00381
		White aluminium, RAL 9006 สีอลูมิเนียมขาว RAL 9006	284.00.90381
		Chrome plated polished สีโครมเงา	284.00.20381
4 – 40 mm	40 x 105 x 75 x 7.0 mm	Stainless steel coloured สีสแตนเลส	284.00.00481
		White aluminium, RAL 9006 สีอลูมิเนียมขาว RAL 9006	284.00.904
		Chrome plated polished สีโครมเงา	284.00.204

Packing: 1 piece per pack
ขนาดบรรจุ: 1 ชิ้นต่อแพ็ค

We reserve the right to alter specifications without notice (HTH DIY 2011).
บริษัทฯ ขอสงวนการเปลี่ยนแปลงรายละเอียดโดยไม่ได้มีการแจ้งล่วงหน้า (HTH DIY 2554).

Shelf supports with clamps

ปูรับชั้นแบบหนีบ

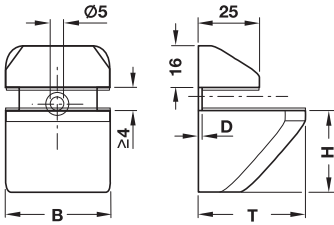

Shelf thickness ความหนาของชั้น	Dim. (W x D x H x T) ขนาด (W x D x H x T)	Finish สี	Cat. No. รหัสสินค้า
4-25 mm	25 x 40 x 41 x 4.8 mm	Stainless steel coloured สีสแตนเลส	284.00.02181
		White aluminium, RAL 9006 สีอลูมิเนียมขาว RAL 9006	284.00.92181
		Chrome plated polished สีโครมเงา	284.00.22181
	41 x 42 x 41 x 4.0 mm	Stainless steel coloured สีสแตนเลส	284.00.02381
		White aluminium, RAL 9006 สีอลูมิเนียมขาว RAL 9006	284.00.92381
		Chrome plated polished สีโครมเงา	284.00.22381

Packing: 1 pc. per pack
ขนาดบรรจุ: 1 ชิ้นต่อแพ็ค

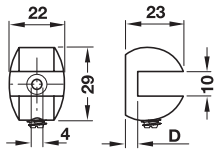

Shelf thickness ความหนาของชั้น	Dim. (W x D x H x T) ขนาด (W x D x H x T)	Finish สี	Cat. No. รหัสสินค้า
5-7 mm	18 x 25 x 18 x 7.5 mm	Stainless steel coloured สีสแตนเลส	284.01.00181
		White aluminium, RAL 9006 สีอลูมิเนียมขาว RAL 9006	284.01.90181
		Chrome plated polished สีโครมเงา	284.01.20181

Packing: 1 pc. per pack
ขนาดบรรจุ: 1 ชิ้นต่อแพ็ค

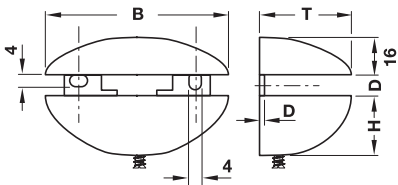

Shelf thickness ความหนาของชั้น	Dim. (W x D x H x T) ขนาด (W x D x H x T)	Finish สี	Cat. No. รหัสสินค้า
5-8 mm	51 x 26 x 18 x 4.0 mm	Stainless steel coloured สีสแตนเลส	284.01.03181
		White aluminium, RAL 9006 สีอลูมิเนียมขาว RAL 9006	284.01.93181
		Chrome plated polished สีโครมเงา	284.01.23181
6-12 mm	73 x 37 x 24 x 5.7 mm	Stainless steel coloured สีสแตนเลส	284.01.03381
		Chrome plated polished สีโครมเงา	284.01.23381

Packing: 1 pc. per pack
ขนาดบรรจุ: 1 ชิ้นต่อแพ็ค

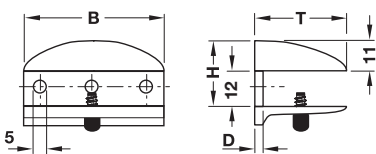

Shelf thickness ความหนาของชั้น	Dim. (W x D x H x T) ขนาด (W x D x H x T)	Finish สี	Cat. No. รหัสสินค้า
5-8 mm	49 x 22 x 25 x 3.0 mm	Stainless steel coloured สีสแตนเลส	284.01.06181
		White aluminium, RAL 9006 สีอลูมิเนียมขาว RAL 9006	284.01.96181
		Chrome plated polished สีโครมเงา	284.01.26181
6-10 mm	52 x 26 x 28 x 3.5 mm	Stainless steel coloured สีสแตนเลส	284.01.06281
		Chrome plated polished สีโครมเงา	284.01.26281
8-12 mm	55 x 29 x 31 x 4.0 mm	Stainless steel coloured สีสแตนเลส	284.01.06381
		Chrome plated polished สีโครมเงา	284.01.26381

Packing: 1 pc. per pack
ขนาดบรรจุ: 1 ชิ้นต่อแพ็ค

We reserve the right to alter specifications without notice (HTH DIY 2011).
บริษัทฯ ขอสงวนการเปลี่ยนแปลงรายละเอียดโดยมิได้มีการแจ้งล่วงหน้า (HTH DIY 2554).

Shelf supports with clamps

ปูมรับชั้นแบบหนีบ

1

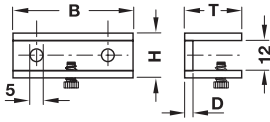

Shelf thickness ความหนาของชั้น	Dim. (W x D x H x T) ขนาด (W x D x H x T)	Finish สี	Cat. No. รหัสสินค้า
5-8 mm	36 x 17 x 16 x 3.3 mm	Stainless steel coloured สีสแตนเลส	284.01.04181
		White aluminium, RAL 9006 สีอลูมิเนียมขาว RAL 9006	284.01.94181
		Chrome plated polished สีโครมเงา	284.01.24181
8-10 mm	47 x 21 x 18 x 3.8 mm	Stainless steel coloured สีสแตนเลส	284.01.04381
		Chrome plated polished สีโครมเงา	284.01.24381

Packing: 1 pc. per pack
ขนาดบรรจุ: 1 ชิ้นต่อแพ็ค

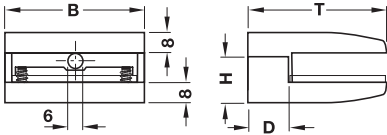

Shelf thickness ความหนาของชั้น	Dim. (W x D x H x T) ขนาด (W x D x H x T)	Finish สี	Cat. No. รหัสสินค้า
6-8 mm	41 x 52 x 25 x 20.0 mm	Stainless steel coloured สีสแตนเลส	284.01.09281
		White aluminium, RAL 9006 สีอลูมิเนียมขาว RAL 9006	284.01.99281
		Chrome plated polished สีโครมเงา	284.01.29281
8-10 mm	55 x 55 x 25 x 18.0 mm	Stainless steel coloured สีสแตนเลส	284.01.09381
		White aluminium, RAL 9006 สีอลูมิเนียมขาว RAL 9006	284.01.99381
		Chrome plated polished สีโครมเงา	284.01.29381

Packing: 1 pc. per pack
ขนาดบรรจุ: 1 ชิ้นต่อแพ็ค

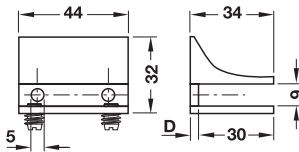

Shelf thickness ความหนาของชั้น	Dim. (W x D x H x T) ขนาด (W x D x H x T)	Finish สี	Cat. No. รหัสสินค้า
6-8 mm	44 x 34 x 32 x 4.0 mm	Stainless steel coloured สีสแตนเลส	284.01.07381
		White aluminium, RAL 9006 สีอลูมิเนียมขาว RAL 9006	284.01.97381

Packing: 1 pc. per pack
ขนาดบรรจุ: 1 ชิ้นต่อแพ็ค

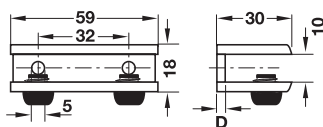

Shelf thickness ความหนาของชั้น	Dim. (W x D x H x T) ขนาด (W x D x H x T)	Finish สี	Cat. No. รหัสสินค้า
8-10 mm	59 x 30 x 18 x 3.5 mm	Stainless steel coloured สีสแตนเลส	284.02.04381
		White aluminium, RAL 9006 สีอลูมิเนียมขาว RAL 9006	284.02.94381
		Chrome plated polished สีโครมเงา	284.02.24381

Packing: 1 pc. per pack
ขนาดบรรจุ: 1 ชิ้นต่อแพ็ค

We reserve the right to alter specifications without notice (HTH DIY 2011).
บริษัทฯ ขอสงวนการเปลี่ยนแปลงรายละเอียดโดยไม่มีแจ้งล่วงหน้า (HTH DIY 2554).

Shelf supports with clamps

ปุ่มรับชั้นแบบหนีบ

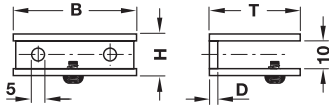

Shelf thickness ความหนาของชั้น	Dim. (W x D x H x T) ขนาด (W x D x H x T)	Finish สี	Cat. No. รหัสสินค้า
6-8 mm	29 x 22 x 14.5 x 4.0 mm	Stainless steel coloured สีสแตนเลส	284.01.05181
		White aluminium, RAL 9006 สีอลูมิเนียมขาว RAL 9006	284.01.95181
		Chrome plated polished สีโครมเงา	284.01.25181
40 x 30 x 14.5 x 4.3 mm	40 x 30 x 14.5 x 4.3 mm	Stainless steel coloured สีสแตนเลส	284.01.05281
		White aluminium, RAL 9006 สีอลูมิเนียมขาว RAL 9006	284.01.95281
		Chrome plated polished สีโครมเงา	284.01.25281
6-10 mm	49 x 36 x 16 x 4.5 mm	Stainless steel coloured สีสแตนเลส	284.01.05381
		White aluminium, RAL 9006 สีอลูมิเนียมขาว RAL 9006	284.01.95381
		Chrome plated polished สีโครมเงา	284.01.25381

Packing: 1 pc. per pack
ขนาดบรรจุ: 1 ชิ้นต่อแพ็ค

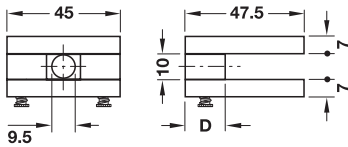
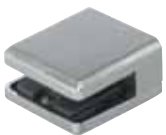

Shelf thickness ความหนาของชั้น	Dim. (W x D x H x T) ขนาด (W x D x H x T)	Finish สี	Cat. No. รหัสสินค้า
8 mm	45 x 47 x 24 x 15.5 mm	Stainless steel coloured สีสแตนเลส	284.01.08181
		White aluminium, RAL 9006 สีอลูมิเนียมขาว RAL 9006	284.01.98181
		Chrome plated polished สีโครมเงา	284.01.28181

Packing: 1 pc. per pack
ขนาดบรรจุ: 1 ชิ้นต่อแพ็ค

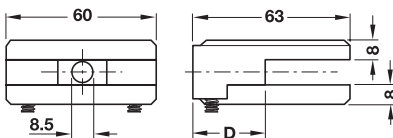

Shelf thickness ความหนาของชั้น	Dim. (W x D x H x T) ขนาด (W x D x H x T)	Finish สี	Cat. No. รหัสสินค้า
8 mm	60 x 63 x 26.5 x 29.5 mm	Stainless steel coloured สีสแตนเลส	284.02.00381

Packing: 1 pc. per pack
ขนาดบรรจุ: 1 ชิ้นต่อแพ็ค

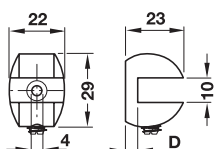

Shelf thickness ความหนาของชั้น	Dim. (W x D x H x T) ขนาด (W x D x H x T)	Finish สี	Cat. No. รหัสสินค้า
8-10 mm	22 x 23 x 29 x 5.0 mm	Stainless steel coloured สีสแตนเลส	284.01.01181
		White aluminium, RAL 9006 สีอลูมิเนียมขาว RAL 9006	284.01.91181
		Chrome plated polished สีโครมเงา	284.01.21181

Packing: 1 pc. per pack
ขนาดบรรจุ: 1 ชิ้นต่อแพ็ค

Glass shelves

ชั้นกระจกนिरภัย

1

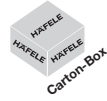

- สำหรับติดตั้งกับตู้ที่มีแผงข้างหนา 15 - 19 มม.
- บัดขอบเงา
- ความหนา 6 มม. กระจกนिरภัย สีใส

Cabinet width ความกว้างของตู้	Dim. (L x W) ขนาด (L x W)	Cat. No. รหัสสินค้า
500 mm	461 x 250 mm	543.07.450
600 mm	561 x 250 mm	543.07.460
800 mm	761 x 250 mm	543.07.480
1,000 mm	961 x 250 mm	543.07.400

Packing: 1 pc. per pack
ขนาดบรรจุ: 1 ชิ้นต่อแพ็ค

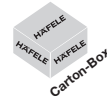
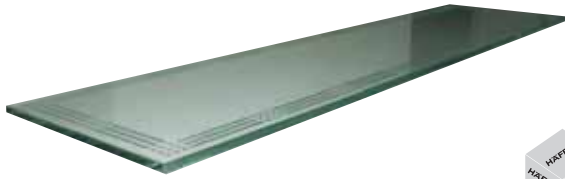

- กระจกบัดขอบเงา
- สำหรับติดตั้งเป็นชั้นกระจกติดผนัง
- กระจกกระจกนिरภัยใส หนา 8 มม. แข็งแรงทนทาน

Version รูปแบบ	Dim. (L x W) ขนาด (L x W)	Cat. No. รหัสสินค้า
Etched border มีลวดลาย	793 x 200 mm	543.08.470
Clear ไม่มีลวดลาย		543.08.570

Packing: 1 pc. per pack
ขนาดบรรจุ: 1 ชิ้นต่อแพ็ค

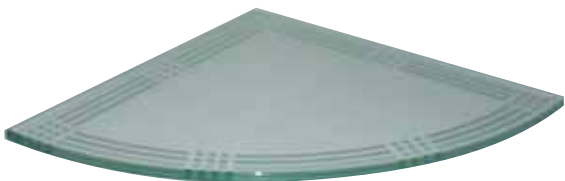

- กระจกบัดขอบเงา
- รัศมี 250 มม.
- กระจกกระจกนिरภัยใส หนา 8 มม. แข็งแรงทนทาน

Version รูปแบบ	Radius รัศมี	Cat. No. รหัสสินค้า
Etched border มีลวดลาย	250 mm	543.08.421
Clear ไม่มีลวดลาย		543.08.521

Packing: 1 pc. per pack
ขนาดบรรจุ: 1 ชิ้นต่อแพ็ค

Fixed brackets

ฉากรับชั้น

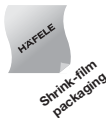

- วัสดุ: เหล็ก
- ติดตั้งด้วยสกรูขีบบอร์ดหัวจม

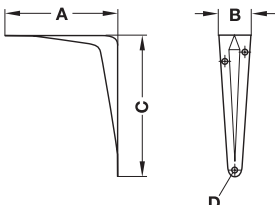

Load bearing capacity รับน้ำหนักได้สูงสุด	Dim. (A x C) ขนาด (A x C)	Dim. B ขนาด B	Dim. D ขนาด D	Brown coated สีน้ำตาล	White coated สีขาว	Black coated สีดำ
36 kg	75 x 100 mm	30 mm	3.0 mm	287.30.20787	287.30.10987	287.30.00087
40 kg	100 x 125 mm	34 mm	3.5 mm	287.30.21687	287.30.11887	287.30.01087
	125 x 150 mm	34 mm	3.5 mm	287.30.22587	287.30.12787	287.30.02887
50 kg	150 x 200 mm	36 mm	4.0 mm	287.30.24387	287.30.14587	287.30.04687
	200 x 250 mm	42 mm	4.0 mm	287.30.26187	287.30.16387	287.30.06487
60 kg	250 x 300 mm	46 mm	4.0 mm	287.30.27087	287.30.17287	287.30.07387
70 kg	300 x 350 mm	47 mm	5.0 mm	287.30.28987	287.30.18187	287.30.08287

Packing: 1 pc. per pack
ขนาดบรรจุ: 1 ชิ้นต่อแพ็ค

1

Hinge horizontal steel galvanized

บานพับแบบแนวนอน เหล็กสีกัลวาไนซ์ 210 x 45 มม.



- วัสดุ: เหล็ก
- สี: สีกัลวาไนซ์
- ขนาดเส้นผ่าศูนย์กลางแกน: 10 มม.
- ความหนา: 2 มม.
- มุมเปิด: 270 องศา



Dimension ขนาด	Cat. No. รหัสสินค้า
210 x 45 mm	354.05.90181

Packing: 1 pc. per pack
ขนาดบรรจุ: 1 ชิ้นต่อแพ็ค



- วัสดุ: เหล็ก
- สี: สีกัลวาไนซ์
- ขนาดเส้นผ่าศูนย์กลางแกน: 10 มม.
- ความหนา: 2 มม.
- มุมเปิด: 270 องศา



Dimension ขนาด	Cat. No. รหัสสินค้า
145 x 40 mm	354.05.91181

Packing: 1 pc. per pack
ขนาดบรรจุ: 1 ชิ้นต่อแพ็ค



- วัสดุ: เหล็ก
- สี: สีกัลวาไนซ์
- ความหนา: 1.4 มม.
- ทำมุม: 90 องศา



Dimension ขนาด	Cat. No. รหัสสินค้า
22 x 25 x 130 mm	271.02.90182

Packing: 1 set per pack
ขนาดบรรจุ: 1 ชุดต่อแพ็ค

Connecting brackets

ฉากเชื่อมต่อ



- วัสดุ: เหล็ก
- สี: สีกัลวาไนซ์
- ความหนา: 1.4 มม.
- ทำมุม: 75 องศา

Dimension ขนาด	Type รูปแบบ	Cat. No. รหัสสินค้า
22 x 25 x 130 mm	Right ขวา	372.56.60184
	Left ซ้าย	372.56.60284

1



- วัสดุ: เหล็ก
- สี: สีกัลวาไนซ์
- ความหนา: 2 มม.
- ทำมุม: 90 องศา

Dimension ขนาด	Cat. No. รหัสสินค้า
25 x 25 x 24 mm	260.26.99184
40 x 40 x 40 mm	260.26.99384

Packing: 4 pcs. per pack
ขนาดบรรจุ: 4 ชิ้นต่อแพ็ค



- วัสดุ: เหล็ก
- สี: สีกัลวาไนซ์
- ความหนา: 2 มม.
- ทำมุม: 87 องศา

Dimension ขนาด	Cat. No. รหัสสินค้า
25 x 25 x 17 mm	260.28.96184
30 x 30 x 17 mm	260.28.96284
40 x 40 x 17 mm	260.28.96384
50 x 50 x 17 mm	260.28.96484
75 x 75 x 17 mm	260.28.96584

Packing: 4 pcs. per pack
ขนาดบรรจุ: 4 ชิ้นต่อแพ็ค

Mirror fitting

อุปกรณ์ติดตั้งกระจก



- ลักษณะการใช้งาน: สำหรับกระจกหนา 5 มม.
- วัสดุ: ฝาครอบ: แสตนเลส สตีล 304, เบ้า: พลาสติก
- สี: แสตนเลส

Cat. No. รหัสสินค้า
291.24.00082

Packing: 4 pcs. per pack
ขนาดบรรจุ: 4 ชิ้นต่อแพ็ค

Shelf brackets

ฉากรับชั้น

1

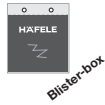

- วัสดุ: เหล็ก
- ขนาดบรรจุ: ฉากรับชั้น 2 ชั้น, สกรู 8 ชั้น, พุกพลาสติก 8 ชั้น

Dimension ขนาด	Finish สี	Cat. No. รหัสสินค้า
25 x 230 x 230 mm	Grey สีเทา	287.69.500
	White สีขาว	287.69.700
	Black สีดำ	287.69.300



- วัสดุ: เหล็ก
- ขนาดบรรจุ: ฉากรับชั้น 2 ชั้น, สกรู 8 ชั้น, พุกพลาสติก 8 ชั้น

Dimension ขนาด	Finish สี	Cat. No. รหัสสินค้า
25 x 230 x 230 mm	Grey สีเทา	287.69.510
	White สีขาว	287.69.710
	Black สีดำ	287.69.310

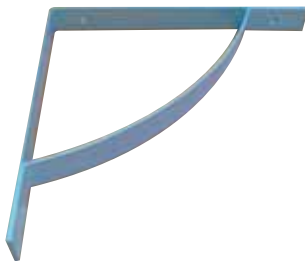

- วัสดุ: เหล็ก
- ขนาดบรรจุ: ฉากรับชั้น 2 ชั้น, สกรู 8 ชั้น, พุกพลาสติก 8 ชั้น

Dimension ขนาด	Finish สี	Cat. No. รหัสสินค้า
25 x 230 x 230 mm	Grey สีเทา	287.69.520
	White สีขาว	287.69.720
	Black สีดำ	287.69.320



- วัสดุ: เหล็ก
- ขนาดบรรจุ: ฉากรับชั้น 2 ชั้น, สกรู 8 ชั้น, พุกพลาสติก 8 ชั้น

Dimension ขนาด	Finish สี	Cat. No. รหัสสินค้า
30 x 250 x 195 mm	Satin nickel สีนิกเกิลด้าน	842.88.650

We reserve the right to alter specifications without notice (HTH DIY 2011).
บริษัทฯ ขอสงวนการเปลี่ยนแปลงรายละเอียดโดยไม่มีแจ้งล่วงหน้า (HTH DIY 2554).

Shelf brackets

ฉากรับชั้น



- วัสดุ: เหล็ก
- ขนาดบรรจุ: ฉากรับชั้น 2 ชั้น, สกรู 4 ชั้น, พุกพลาสติก 4 ชั้น

Dimension ขนาด	Finish สี	Cat. No. รหัสสินค้า
30 x 200 x 200 mm	Black สีดำ	287.65.300
	White สีขาว	287.65.700



- วัสดุ: เหล็ก
- ขนาดบรรจุ: ฉากรับชั้น 2 ชั้น, สกรู 4 ชั้น, พุกพลาสติก 4 ชั้น

Dimension ขนาด	Finish สี	Cat. No. รหัสสินค้า
30 x 300 x 300 mm	Black สีดำ	287.65.301
	White สีขาว	287.65.701

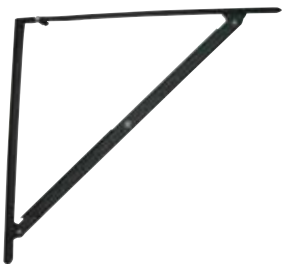

- วัสดุ: เหล็ก
- ขนาดบรรจุ: ฉากรับชั้น 2 ชั้น, สกรู 4 ชั้น, พุกพลาสติก 4 ชั้น

Dimension ขนาด	Finish สี	Cat. No. รหัสสินค้า
40 x 400 x 400 mm	Black สีดำ	287.65.302
	White สีขาว	287.65.702



- วัสดุ: เหล็ก
- ขนาดบรรจุ: ฉากรับชั้น 2 ชั้น, สกรู 4 ชั้น, พุกพลาสติก 4 ชั้น

Dimension ขนาด	Finish สี	Cat. No. รหัสสินค้า
85 x 190 x 40 mm	Black สีดำ	287.66.300
	White สีขาว	287.66.700

Folding brackets, load bearing capacity 40 kg per pair

ฉากรับชั้นแบบพับเก็บ รับน้ำหนักได้สูงสุด 40 กก. ต่อคู่

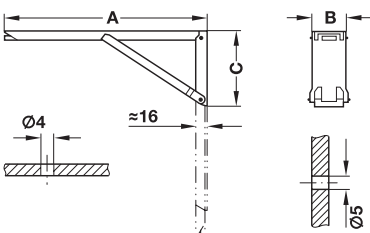

รูติดตั้งด้านบน

รูติดตั้งสำหรับยึดบนกำแพง



- วัสดุ: เหล็ก
- สี: เคลือบกันสนิมเหลือง
- รูปแบบ: ระบบล็อกและตัวยึดรับน้ำหนักแบบสปริง
- การใช้งาน: กดปุ่มเพื่อพับลง

Dim. (A x C) ขนาด (A x C)	Dim. B mm ขนาด B มม.	Cat. No. รหัสสินค้า
250 x 85	30	287.41.90684
380 x 120		287.41.91584

Packing: 4 pcs. per pack
ขนาดบรรจุ: 4 ชิ้นต่อแพ็ค