

## RONDELLA Table leg

ขาโต๊ะ RONDELLA



- สำหรับติดตั้งทางด้านใต้โต๊ะ และสามารถปรับระดับ (ประมาณ +25 มม.)
- ความสูง: 710 มม.
- เส้นผ่านศูนย์กลาง: 60 มม.
- วัสดุ: ขาโต๊ะ ท่อเหล็ก
- ตัวปรับระดับ: พลาสติก สีดำ
- แผ่นยึดติด: ซิงค์อัลลอยด์ สีเทาดำ



Finish สี	Cat. No. รหัสสินค้า
White aluminium, RAL 9006 สีอลูมิเนียม RAL 9006	635.24.27184
Chrome plated polished สีโครมเงา	635.24.27384
Black สีดำ	635.24.37184
Stainless steel coloured สีสแตนเลส	635.24.47184
Nickel matt สีนิกเกิลด้าน	635.24.67184

Packing: 1 pc. per pack  
ขนาดบรรจุ: 1 ชุดต่อแพ็ค

## Adjusting screw with M8 thread

ขาของเฟอร์นิเจอร์แบบปรับได้ พร้อมเกลียว M8

With knock-in T-nut

ขาของปรับระดับพร้อม T-nut

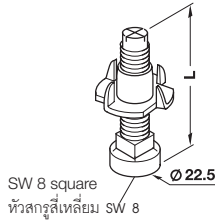

- วัสดุ: ฝาครอบรองขาเฟอร์นิเจอร์พลาสติก
- สี: ฝาครอบรองขาเฟอร์นิเจอร์สีดำ
- หัวสกรู: แบบสี่เหลี่ยม SW 8 ที่ด้านล่างหัวสำหรับประแจปากแบนด้านบน
- สำหรับรูเจาะ: Ø 10 มม.



Length ความยาว	Cat. No. รหัสสินค้า
45 mm	637.05.00182
70 mm	637.05.01082

Packing: 4 pcs. per pack  
ขนาดบรรจุ: 4 ชุดต่อแพ็ค

## Plastic furniture glide

ขาของเฟอร์นิเจอร์พลาสติก



- สี: สีขาว
- การติดตั้ง: Knocking in (ตอกเข้ากับชิ้นงาน)

Diameter mm เส้นผ่านศูนย์กลาง มม.	Height mm ความสูง มม.	Cat. No. รหัสสินค้า
10	5	650.02.10082
13		650.02.13782
16		650.02.16482
19		650.02.19182
22		650.02.22682
25		650.02.25082

Packing: 10 pcs. per pack  
ขนาดบรรจุ: 10 ชุดต่อแพ็ค

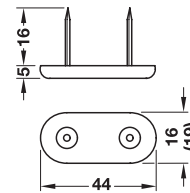

Dimensions (L x W) mm ขนาด (L x W) มม.	Height mm ความสูง มม.	Cat. No. รหัสสินค้า
44 x 16	5	650.05.71682
44 x 19		650.05.71982

Packing: 4 pcs. per pack  
ขนาดบรรจุ: 4 ชุดต่อแพ็ค

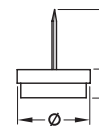

- ลักษณะการใช้งาน: สำหรับพื้นเรียบ เช่น พื้นหิน, พื้น PVC
- วัสดุ: ขาของลัดกะหลาดพร้อมฐานรองพลาสติก
- สี: ฐานรองสีพลาสติก, ขาของสีเทา

Diameter mm เส้นผ่านศูนย์กลาง มม.	Height mm ความสูง มม.	Cat. No. รหัสสินค้า
20	10	650.20.20682
24		650.20.24282
28		650.20.30482

Packing: 4 pcs. per pack  
ขนาดบรรจุ: 4 ชุดต่อแพ็ค

## Furniture and equipment castors

### ลูกล้อเฟอร์นิเจอร์ แบบแป้น



With brake  
แบบมีเบรค

Without brake  
แบบไม่มีเบรค

- น้ำหนักที่รับได้ต่อหนึ่งลูกล้อ: 25 กก.
- สี: สีดำ
- ลูกล้อพลาสติก แบบแป้น
- ขนาด 40 มม.



Version รูปแบบ	Cat. No. รหัสสินค้า
With brake แบบมีเบรค	660.50.34284
Without brake แบบไม่มีเบรค	660.50.34218

Packing: 1 pc. per pack  
ขนาดบรรจุ: 1 ชุดต่อแพ็ค



With brake  
แบบมีเบรค

Without brake  
แบบไม่มีเบรค

- น้ำหนักที่รับได้ต่อหนึ่งลูกล้อ: 25 กก.
- สี: สีดำ
- ลูกล้อพลาสติก แบบแป้น
- ขนาด 50 มม.



Version รูปแบบ	Cat. No. รหัสสินค้า
With brake แบบมีเบรค	660.51.37X84
Without brake แบบไม่มีเบรค	660.50.37X84

Packing: 1 pc. per pack  
ขนาดบรรจุ: 1 ชุดต่อแพ็ค

## Furniture castors

### ลูกล้อเฟอร์นิเจอร์



With brake  
แบบมีเบรค

Without brake  
แบบไม่มีเบรค

- วัสดุ: เข้าสี่เหลี่ยมเหล็ก ลูกล้อพลาสติก
- รับน้ำหนักได้: 40 กก.
- หน้ากว้างของล้อ: 60 มม.
- รูปแบบ: ล้อหมุนอิสระ



Finish สี	Version รูปแบบ	Cat. No. รหัสสินค้า
Orange สีส้ม	With brake แบบมีเบรค	486.50.000
	Without brake แบบไม่มีเบรค	486.50.001
Grey สีเทา	With brake แบบมีเบรค	486.50.008
	Without brake แบบไม่มีเบรค	486.50.009
Red สีแดง	With brake แบบมีเบรค	486.50.004
	Without brake แบบไม่มีเบรค	486.50.005
Black สีดำ	With brake แบบมีเบรค	486.50.006
	Without brake แบบไม่มีเบรค	486.50.007

Packing: 1 pc. per pack  
ขนาดบรรจุ: 1 ชุดต่อแพ็ค

## Furniture castors with rubber wheel

### ลูกล้อเฟอร์นิเจอร์แบบลูกล้อยาง



With brake  
แบบมีเบรค

Without brake  
แบบไม่มีเบรค

- วัสดุ: เข้าสี่เหลี่ยมเหล็ก ลูกล้อโพลียูรีเทน
- สี: เข้าสี่เหลี่ยมสีโครม ลูกล้อใส
- รับน้ำหนักได้: 40 กก.
- หน้ากว้างของล้อ: 50 มม.
- รูปแบบ: ล้อหมุนอิสระพร้อมพื้นสัมผัสลูกว้างแบบ อ่อน



Version รูปแบบ	Cat. No. รหัสสินค้า
With brake แบบมีเบรค	486.57.029
Without brake แบบไม่มีเบรค	486.57.009

Packing: 1 pc. per pack  
ขนาดบรรจุ: 1 ชุดต่อแพ็ค

Chipboard screw, fully threaded, CR3 plating

ชิปบอร์ดสกรูแบบเกลียวเต็มความยาวสกรู เคลือบ CR3

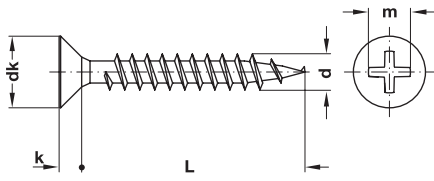

Thread Ød เกลียว Ød	Head Ødk หัวสกรู Ødk	Head height k ความหนา ของหัวสกรู	Cross recess size m ความกว้าง หัวแฉก	Drive ขนาดสกรู หัวแฉก
2.5 mm	5.0 mm	1.6 mm	2.8 mm	PZ1
3.0 mm	5.0/6.0 mm	1.8 mm	3.0 mm	PZ1
3.5 mm	7.0 mm	2.1 mm	4.0 mm	PZ2
4.0 mm	8.0 mm	2.4 mm	4.2 mm	PZ2
4.5 mm	9.0 mm	2.7 mm	4.4 mm	PZ2
5.0 mm	10.0 mm	2.9 mm	5.0 mm	PZ2

Thread Ød เกลียว Ød	Length L ความยาว L	Galvanized สีกัลวาไนซ์
Orga box กล่องเล็ก		
3.0 (Head Ø 6.0)	13 mm	015.90.05282
	15 mm	015.90.05382
	17 mm	015.90.05582
	20 mm	015.90.05682
	25 mm	015.90.05982
	30 mm	015.90.06182
	35 mm	015.90.06382
3.5 mm	40 mm	015.90.06482
	13 mm	015.90.08082
	15 mm	015.90.08182
	17 mm	015.90.08582
	20 mm	015.90.08682
	25 mm	015.90.08982
	30 mm	015.90.09182
	35 mm	015.90.09382
	40 mm	015.90.09482
	45 mm	015.90.09582
50 mm	015.90.09682	

Packing: 25 pcs. per pack  
ขนาดบรรจุ: 25 ชุดต่อแพ็ค

Thread Ød เกลียว Ød	Length L ความยาว L	Galvanized สีกัลวาไนซ์
Orga box กล่องเล็ก		
4.0 mm	13 mm	015.90.11282
	15 mm	015.90.11382
	17 mm	015.90.11582
	20 mm	015.90.11682
	25 mm	015.90.11982
	30 mm	015.90.12082
	35 mm	015.90.12382
	40 mm	015.90.12482
	45 mm	015.90.12582
	50 mm	015.90.12682
4.5 mm	55 mm	015.90.12782
	17 mm	015.90.14582
	20 mm	015.31.14682
	25 mm	015.90.14982
	30 mm	015.90.15182
	35 mm	015.90.15382
	40 mm	015.90.15482
	45 mm	015.90.15582
	50 mm	015.90.15682
	55 mm	015.90.15782
5.0 mm	20 mm	015.90.17682
	25 mm	015.90.17982
	30 mm	015.90.18182
	35 mm	015.90.18382
	40 mm	015.90.18482
	45 mm	015.90.18582
	50 mm	015.90.18682
	55 mm	015.90.18782

Packing: 25 pcs. per pack  
ขนาดบรรจุ: 25 ชุดต่อแพ็ค

Threaded screw, flat head, M4

สกรูมือจับ M4

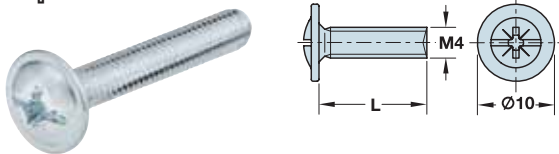

- วัสดุ: เหล็ก
- สี: สีกัลวาไนซ์
- ลักษณะการใช้งาน: ใช้สำหรับติดตั้งมือจับและปุ่มจับ



Length L ความยาว L	Cat. No. รหัสสินค้า
20 mm	022.35.20782
25 mm	022.35.25282
30 mm	022.35.30582
35 mm	022.35.35082
40 mm	022.35.40382
45 mm	022.35.45882
50 mm	022.35.50182
55 mm	022.35.55082
60 mm	022.35.60982

Packing: 25 pcs. per pack  
ขนาดบรรจุ: 25 ชุดต่อแพ็ค

**Plastic dowel**

พุกพลาสติก

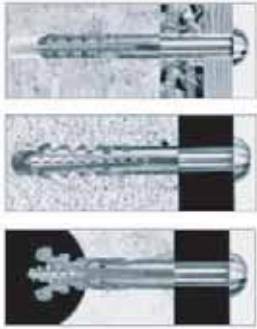

- วัสดุ: พลาสติก
- สี: สีเทา



Size ขนาด	Length L ความยาว L	Cat. No. รหัสสินค้า
M6	26 mm	051.16.00282
M7	33 mm	051.16.00382
M8	36 mm	051.16.00482
M10	46 mm	051.16.00582

Packing: 20 pcs. per pack  
ขนาดบรรจุ: 20 ชุดต่อแพ็ค

**Wood to metal dowel**

พุกเหล็ก

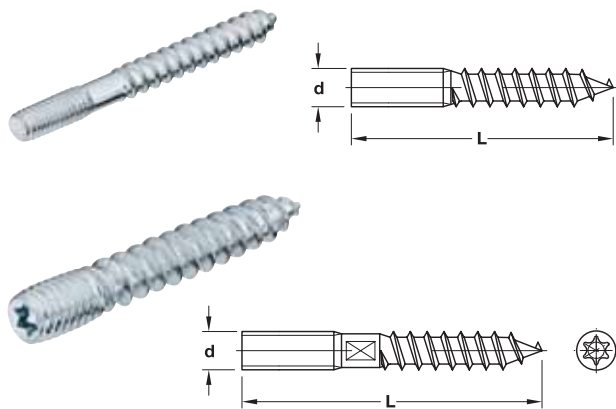

- วัสดุ: เหล็ก
- สี: สีเงินไนโครซ์
- เกลียว: เกลียวเต็มความยาวสกรู



Size ขนาด	Length L ความยาว L	Drive ขนาดสกรู หัวแฉก	Cat. No. รหัสสินค้า
Without drive แบบไม่มีหัวสกรู			
M4	20 mm	-	026.10.90182
	30 mm	-	026.10.90282
	40 mm	-	026.10.90382
With T-star drive แบบมีหัวสกรูรูปตัว T			
M6	50 mm	TS15	026.12.92382
	80 mm	TS15	026.12.92682
M8	60 mm	TS25	026.12.94282

Packing: 10 pcs. per pack  
ขนาดบรรจุ: 10 ชุดต่อแพ็ค

**DIN 975 threaded rod**

ปลอกเกลียวตลอด

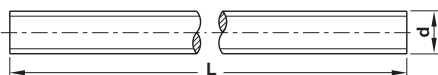

- วัสดุ: เหล็ก
- สี: สีเงินไนโครซ์
- เกลียว: เกลียวเต็มความยาวสกรู



Size ขนาด	Length L ความยาว L	Packing, pieces ขนาดบรรจุ ชิ้น	Cat. No. รหัสสินค้า
M4	1,000 mm	100	020.80.90484
M5		100	020.80.90584
M6		100	020.80.90684
M8		50	020.80.90884
M10		25	020.80.91084
M12		25	020.80.91284

Packing: 1 pc. per pack  
ขนาดบรรจุ: 1 ชุดต่อแพ็ค

We reserve the right to alter specifications without notice (HTH DIY 2011).  
บริษัทฯ ขอสงวนการเปลี่ยนแปลงรายละเอียดผลิตภัณฑ์โดยไม่แจ้งล่วงหน้า (DIY 2554).

DIN 934 hexagon nut

น็อตหกเหลี่ยม

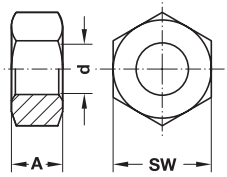

- วัสดุ: เหล็ก
- สี: สีนิกโครนโคโร



Dim. d ทามิติ d	Dim. A ทามิติ A	Dim. SW ทามิติ SW	Packing, pieces ขนาดบรรจุ ชิ้น	Cat. No. รหัสสินค้า
M4	3.2 mm	7 mm	250	020.80.90482
M5	4.0 mm	8 mm	250	020.80.90582
M6	5.0 mm	10 mm	250	020.80.90682
M8	6.5 mm	13 mm	250	020.80.90882
M10	8.0 mm	17 mm	100	020.80.91082
M12	10.0 mm	19 mm	100	020.80.91282

Packing: 1 pc. per pack  
ขนาดบรรจุ: 1 ชุดต่อแพ็ค

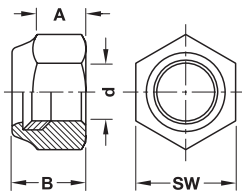

- วัสดุ: เหล็ก พลาสติก
- สี: สีนิกโครนโคโร
- ขนาดบรรจุ: 250 ชิ้น



Dim. d ทามิติ d	Dim. A ทามิติ A	Dim. B ทามิติ B	Dim. SW ทามิติ SW	Cat. No. รหัสสินค้า
M5	3.5 mm	5 mm	8 mm	034.18.90582
M6	4.5 mm	6 mm	10 mm	034.18.90682

Packing: 1 pc. per pack  
ขนาดบรรจุ: 1 ชุดต่อแพ็ค

Wing nut

น็อตทางปลา

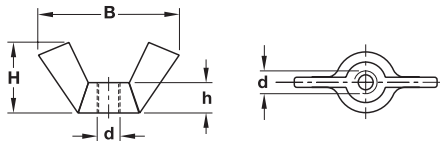

- วัสดุ: เหล็ก
- สี: สีนิกโครนโคโร



Dim. d ทามิติ d	Dim. B ทามิติ B	Dim. H ทามิติ H	Dim. h ทามิติ h	Cat. No. รหัสสินค้า
M4	21.0 mm	9.0 mm	3.2 mm	034.40.90482
M5	21.0 mm	9.0 mm	3.5 mm	034.40.90582
M6	24.0 mm	11.0 mm	4.0 mm	034.40.90682
M8	28.0 mm	14.0 mm	5.0 mm	034.40.90882

Packing: 1 pc. per pack  
ขนาดบรรจุ: 1 ชุดต่อแพ็ค

Washers

แหวน

DIN 125

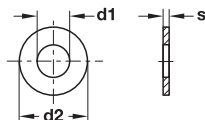

DIN 9021



d1 = ภายใน Ø  
d2 = ภายนอก Ø  
s - วัสดุ ความหนา

- วัสดุ: เหล็ก
- สี: สีนิกโครนโคโร



Dim. d1 ทามิติ d1	Dim. d2 ทามิติ d2	Dim. s ทามิติ s	Packing, pieces ขนาดบรรจุ ชิ้น	Cat. No. รหัสสินค้า
DIN 125 washers				
5.3 mm	10.0 mm	1.0 mm	250	037.20.90582
6.4 mm	12.5 mm	1.6 mm	250	037.20.90682
8.4 mm	16.0 mm	1.6 mm	250	037.20.90882
10.5 mm	20.0 mm	2.0 mm	250	037.20.91082
DIN 9021 washers				
5.3 mm	15.0 mm	1.2 mm	250	037.22.90582
6.4 mm	18.0 mm	1.6 mm	250	037.22.90682
8.4 mm	24.0 mm	2.0 mm	100	037.22.90882
10.5 mm	30.0 mm	2.5 mm	100	037.22.90982
13.0 mm	37.0 mm	3.0 mm	100	037.22.91082

Packing: 1 pc. per pack  
ขนาดบรรจุ: 1 ชุดต่อแพ็ค

### PZ bit, short

หัวไขควงแฉก แบบ PZ ขนาดสั้น



- รูปแบบ: พร้อมโลโก้เฮเฟิล
- ความยาว: 25 มม.
- ขนาดสกรูหัวแฉก: 1/4"



Size ขนาด	Screw diameter เส้นผ่าศูนย์กลางสกรู	Cat. No. รหัสสินค้า
PZ2	3.5–5 mm	006.37.12282
PZ3	6 mm	006.37.12382

Packing: 1 pc. per pack  
ขนาดบรรจุ: 1 ชุดต่อแพ็ค

### PZ bit, long

หัวไขควงแฉก แบบ PZ ขนาดยาว



- รูปแบบ: พร้อมโลโก้เฮเฟิล
- ความยาว: 25 มม.
- ขนาดสกรูหัวแฉก: 1/4"



Size ขนาด	Screw diameter เส้นผ่าศูนย์กลางสกรู	Cat. No. รหัสสินค้า
PH2	3.5–4.8 mm	006.37.10282
PH3	5.5–6.3 mm	006.37.10382

Packing: 1 pc. per pack  
ขนาดบรรจุ: 1 ชุดต่อแพ็ค

### Magnetic universal holder

ปลอกจับไขควงแบบมีแม่เหล็ก

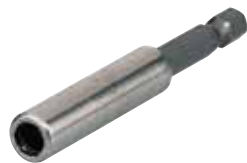

- รูปแบบ: มีแม่เหล็ก
- ขนาดสกรูหัวแฉก: 1/4"
- ปลอกสำหรับหัวเจาะ: 1/4"



Length ความยาว	Cat. No. รหัสสินค้า
75 mm	006.40.31082

Packing: 1 pc. per pack  
ขนาดบรรจุ: 1 ชุดต่อแพ็ค

### Hanger for drill-in, with high adjustment

ขอเกี่ยวตัวเมีย สำหรับติดตั้งแบบเจาะฝัง พร้อมตัวปรับความสูง

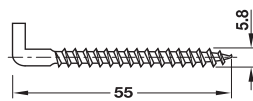
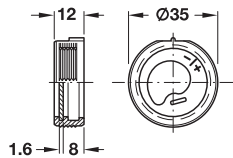

- การปรับความสูง: ±3 มม. ปรับที่ทุกไม่ตรงจุดศูนย์กลาง
- วัสดุ: ใยสังเคราะห์พลาสติก, เหล็กทรงเหล็ก, ขอเกี่ยวตัวผู้เหล็ก
- สี: สีดำ, ขอเกี่ยวตัวผู้ สีถาวไนซ์
- เคลือบผิว: ถัลวานไนซ์
- การติดตั้ง: ติดตั้งแบบกดฝัง
- ลักษณะการใช้งาน: สำหรับกระจกเงา, ผนัง และอื่นๆ



Outer Ø ด้านนอก Ø	Cat. No. รหัสสินค้า
35 mm	290.53.00082

Packing: 4 pcs. per pack  
ขนาดบรรจุ: 4 ชุดต่อแพ็ค

## Routing tool

เครื่องเจาะตลับกัญแจ

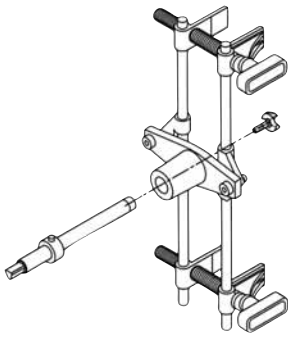

ประกอบด้วย

- ตัวเจาะ 1 ชิ้น
- แกนเจาะยาว 220 มม. 1 ชิ้น
- ดอกเจาะ Ø 18 มม. 1 ชิ้น
- ดอกเจาะ Ø 20 มม. 1 ชิ้น
- ดอกเจาะ Ø 24 มม. 1 ชิ้น
- ตัวกำหนดระยะเจาะ 1 ชิ้น
- กัญแจเหล็กยืด (3 มม.) 1 ชิ้น
- กล่องพลาสติกพกพา 1 ชิ้น

- สำหรับเจาะตลับกัญแจโดยเฉพาะ
- ใช้ติดตั้งได้ที่หน้างาน
- ใช้ในการผลิตในปริมาณที่ไม่มากนัก
- ใช้ได้กับประตูทุกความหนา
- ความลึกในการเจาะสูงสุด 90 มม. และดอกเจาะต่อยาวได้อีก 285 มม.
- ใช้ร่วมกับส่วนไฟฟ้าระบบโรตารีที่มีหัวจับดอกสว่านขนาด 13 มม.
- กล่องพลาสติกเหมาะแก่การพกพา

	Cat. No. รหัสสินค้า
Routing tool เครื่องเจาะตลับกัญแจ	001.67.710

Packing: 1 pc. per pack  
ขนาดบรรจุ: 1 ชุดต่อแพ็ค

## Heavy duty screw clamp

ปากกาทนไม้สำหรับงานหนัก



Size mm ขนาด มม.	Cat. No. รหัสสินค้า
50/100 mm	003.70.501
100/200 mm	003.70.502
80/160 mm	003.70.503
100/200 mm	003.70.504
120/240 mm	003.70.505
100/250 mm	003.70.521
120/400 mm	003.70.526
120/600 mm	003.70.528
120/800 mm	003.70.529
140/300 mm	003.70.506
175/400	003.70.507

Packing: 1 pc. per pack  
ขนาดบรรจุ: 1 ชุดต่อแพ็ค

## DIY screw clamp

ปากกาทนไม้สำหรับ DIY



Size mm ขนาด มม.	Cat. No. รหัสสินค้า
50/100	003.70.422
50/150	003.70.441
50/200	003.70.424
50/300	003.70.426
100/200	003.70.431
100/300	003.70.433
100/400	003.70.434
100/600	003.70.436
100/800	003.70.437

Packing: 1 pc. per pack  
ขนาดบรรจุ: 1 ชุดต่อแพ็ค