

Larder unit front extension set

ชุดตู้สูงตั้ง

smuso

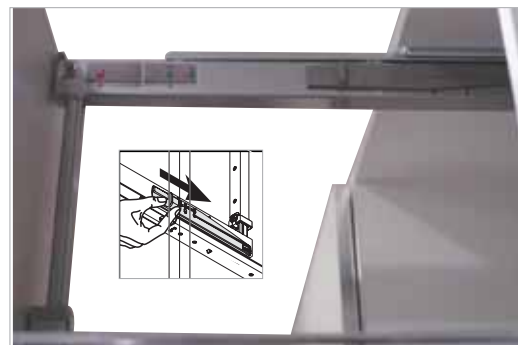
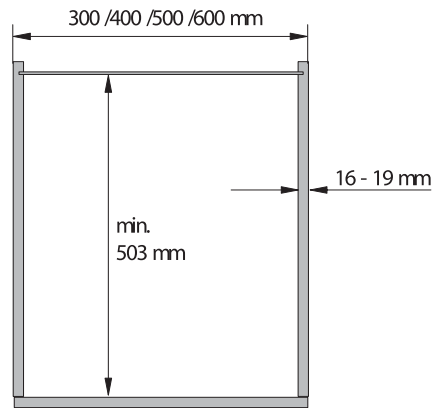

2

Meshed wire baskets

ตะแกรงแบบโครงตาข่ายเซฟไฟล์

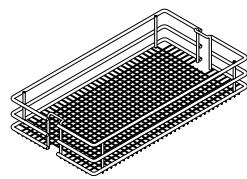

Meshed wire basket  
แบบโครงตาข่าย

- วัสดุ: เหล็ก
- สี: โครม พ่นสีขาวอลูมิเนียม RAL 9006, ตะแกรง สีโครม
- รูปแบบ: ระบบ 2 ตอน ติดตั้งที่ตำแหน่งกลางของตู้ พร้อมระบบปิดอย่างนุ่มนวลและสามารถปรับระดับได้
- รับน้ำหนักได้: 120 กก.
- ความลึกภายในสำหรับติดตั้ง: อย่างน้อย 503 มม.
- ความหนาของแผงข้าง: 16 หรือ 19 มม.
- ตะแกรง: แบบโครงตาข่ายเซฟไฟล์ หรือแบบมีฐานรอง

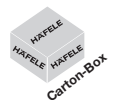

Installation height mm ความสูงในการติดตั้ง มม.		950–1,200	1,200–1,450	1,450–1,700	1,700–1,950	1,900–2,140	2,140–2,350
Cabinet width mm ความกว้างของตู้ มม.	Basket width mm ตะแกรงกว้าง มม.	3 baskets 3 ตะแกรง	4 baskets 4 ตะแกรง	4 baskets 4 ตะแกรง	5 baskets 5 ตะแกรง	5 baskets 5 ตะแกรง	7 baskets 7 ตะแกรง
300	250	547.21.801	547.21.802	547.21.803	547.21.804	547.21.805	547.21.806
400	350	547.21.821	547.21.822	547.21.823	547.21.824	547.21.825	547.21.826
500	450	547.21.841	547.21.842	547.21.843	547.21.844	547.21.845	547.21.846
600	550	547.21.861	547.21.862	547.21.863	547.21.864	547.21.865	547.21.866

Packing: 1 set  
ขนาดบรรจุ: 1 ชุด

We reserve the right to alter specifications without notice (HTH DIY 2011).  
บริษัทฯ ขอสงวนการเปลี่ยนแปลงรายละเอียดโดยมิได้มีการแจ้งล่วงหน้า (HTH-DIY 2554).

## Swing out pantry unit

ชุดตู้สวิง 2 จังหวะ

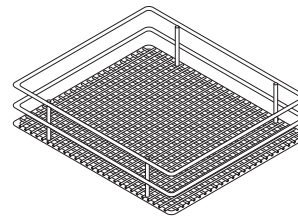
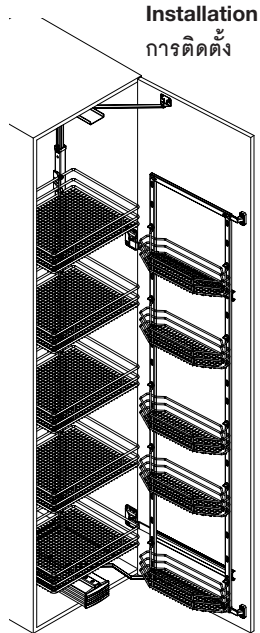

Meshed wired basket  
แบบตาข่ายโครม

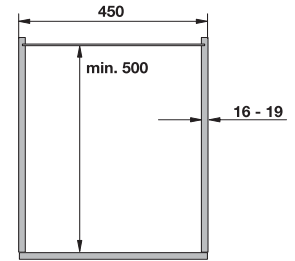

- วัสดุ: เหล็ก
- สี: โครม พ่นสีอีพ็อกซี RAL 9006 ตะแกรง สีโครม
- รูปแบบ: ชุดตะแกรงแบบดึงออกจะออกมาเองที่ด้านหน้าโดยอัตโนมัติ พร้อมระบบปิดอย่างนุ่มนวล
- แผงหน้ารับน้ำหนักได้: 12 กก.
- ภายในตู้รับน้ำหนักได้: 70 กก.
- ความกว้างภายในสำหรับติดตั้ง: อย่างน้อย 410 มม.
- ความลึกภายในสำหรับติดตั้ง: อย่างน้อย 500 มม.
- ความหนาของแผงข้าง: 16 หรือ 19 มม.

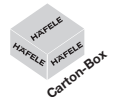

Installation height mm ความสูงในการติดตั้ง มม.	Cat. No. รหัสสินค้า
1,700-1,950	547.29.204
1,900-2,150	547.29.205

Packing: 1 set  
ขนาดบรรจุ: 1 ชุด

## Larder unit

ชุดตู้สูง

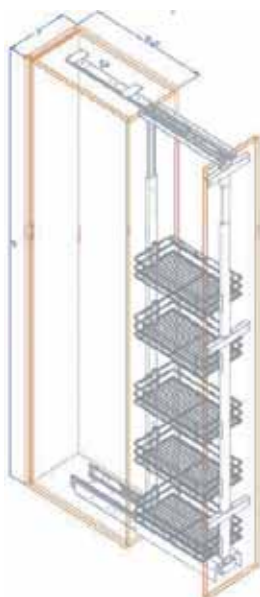

- วัสดุ: เหล็ก
- สี: ตะแกรงสีโครมเงา เฟรมพ่นสีเงินเมทัลลิก
- รับน้ำหนักได้: 100 กิโลกรัม
- รูปแบบ: ระบบปิดแล้วเบา
- ความลึกของตู้: 500 มิลลิเมตร
- ความลึกภายในของตู้: อย่างน้อย: 495 มิลลิเมตร
- จำนวนตะแกรง: 5 ตะแกรง

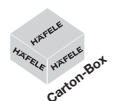

Height adjustable ความสูงที่ปรับได้ มม.	Cabinet width mm ความกว้างของตู้ มม.	Cat. No. รหัสสินค้า
1,700-2,000	300	546.43.214
	400	546.43.234
	500	546.43.254

Packing: 1 set  
ขนาดบรรจุ: 1 ชุด

smuso

We reserve the right to alter specifications without notice (HTH DIY 2011).  
บริษัทฯ ขอสงวนการเปลี่ยนแปลงรายละเอียดโดยไม่มีแจ้งล่วงหน้า (HTH DIY 2554).

Swing out chefs pantry unit

ชุดตู้สูงดึงบานเปิด

smuso



Large basket  
ตะแกรงใหญ่



Small basket  
ตะแกรงเล็ก

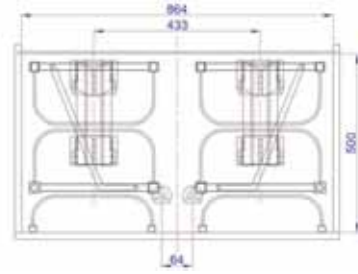

Closed position  
ตำแหน่งตู้ปิด

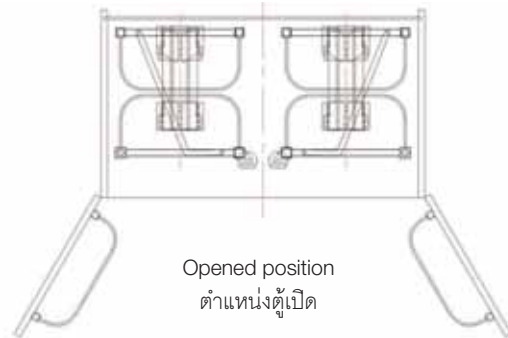

Opened position  
ตำแหน่งตู้เปิด

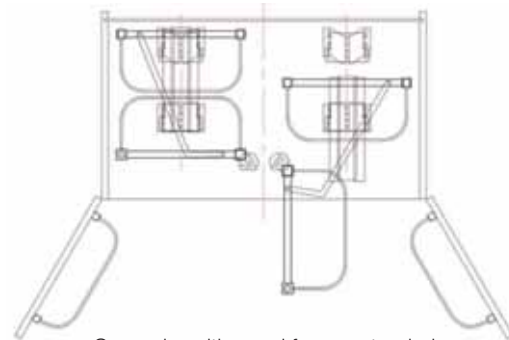

Opened position and frame extended  
ตำแหน่งตู้เปิดและเลื่อนเฟรม



Height adjustable  
ปรับระดับความสูงได้



Soft-close mechanism  
รางไหลลดกอลกระบบปิดแผ่วเบา



28 large baskets  
ตะแกรงใหญ่ 28 ใบ



14 small baskets  
ตะแกรงเล็ก 14 ใบ

- วัสดุ: เหล็ก
- สี: ตะแกรงสีโครมเงา เฟรมสีเงิน
- รับน้ำหนักได้: 100 กิโลกรัม
- รูปแบบ: ระบบปิดแผ่วเบา
- ความกว้างของตู้: 900 มิลลิเมตร  
แผงข้างหนา 16 ถึง 19 มิลลิเมตร
- ความลึกของตู้: 500 มิลลิเมตร

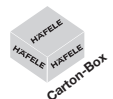

Installation height mm ความสูงในการติดตั้ง มม.	Cat. No. รหัสสินค้า
1,900-2,150	546.97.205

We reserve the right to alter specifications without notice (HTH DIY 2011).  
บริษัทฯ ขอสงวนการเปลี่ยนแปลงรายละเอียดโดยมิได้มีการแจ้งล่วงหน้า (HTH DIY 2554).

Universal corner unit

ชุดตะแกรงเข้ามุม



smus

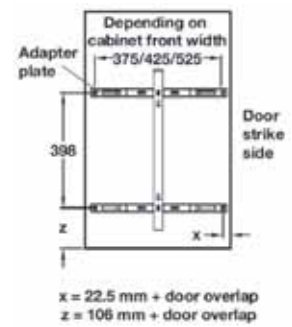

- สี: ตะแกรงสีโครมเงา โครงพ่นสีเงิน
- รับน้ำหนักได้: 30 กก.
- ความกว้างด้านในที่ต้องการอย่างน้อย: 864 มม.
- รูปแบบ: เมื่อดึงเปิดหน้าบาน ตะแกรงด้านหลังจะเลื่อนตามออกมาโดยอัตโนมัติ
- สามารถติดตั้งได้ทั้งซ้ายและขวา
- ระบบการสไลด์: ระบบปิดแบบนุ่มนวล
- ความสูงอย่างน้อยในการติดตั้ง: 590 มม.
- ความลึกอย่างน้อยในการติดตั้ง: 480 มม.

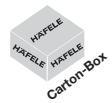

Material วัสดุ	Cat. No. รหัสสินค้า
Steel วัสดุ	546.14.222
Stainless steel สแตนเลส	546.14.022

Packing: 1 set  
ขนาดบรรจุ: 1 ชุด

2

Corner storage unit

ชุดตู้เข้ามุม

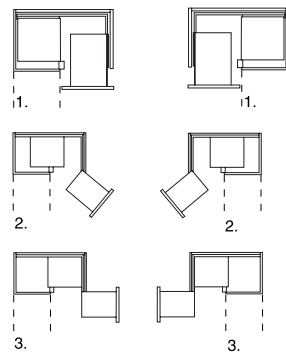

Right hand  
ด้านขวา

Left hand  
ด้านซ้าย

smus

Installation

การติดตั้ง

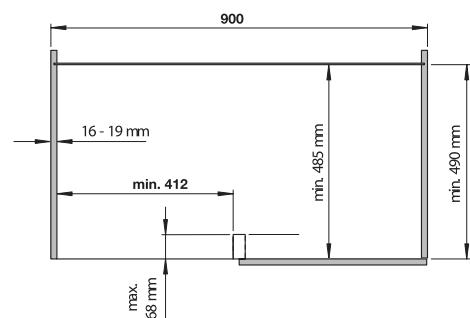

- วัสดุ: เหล็ก
- สี: โครง พ่นสีลูมิเนียม RAL 9006 ตะแกรง สีโครม
- รูปแบบ: บานสวิงออกทางซ้ายหรือขวา พร้อมระบบปิดแบบนุ่มนวล
- อุปกรณ์พร้อม: ตัวยึดที่หน้าบานสำหรับบาน 450, 500 และ 600 มม.
- รับน้ำหนักได้: 35 กก.
- ความลึกภายในของตู้: อย่างน้อย 540 มม.

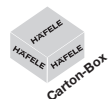

Version รูปแบบ	Cat. No. รหัสสินค้า
Right hand ด้านขวา	548.17.232
Left hand ด้านซ้าย	548.17.233

Packing: 1 pc.  
ขนาดบรรจุ: 1 ชิ้น

We reserve the right to alter specifications without notice (HTH DIY 2011).  
บริษัทฯ ขอสงวนการเปลี่ยนแปลงรายละเอียดโดยมิได้มีการแจ้งล่วงหน้า (HTH DIY 2554).

Base unit front extension set

ชุดตู้เตี้ยตั้ง

smuso

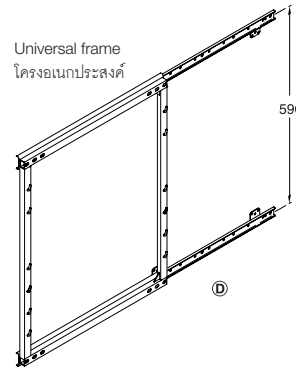

Front brackets  
ฉากยึดบานหน้า

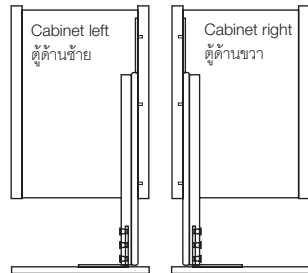
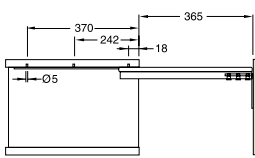
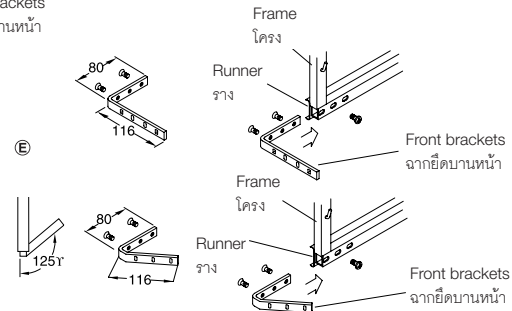

Base unit front extension, straight version (90°)  
ชุดตู้เตี้ยตั้งบานเปิด แบบตรง 90°

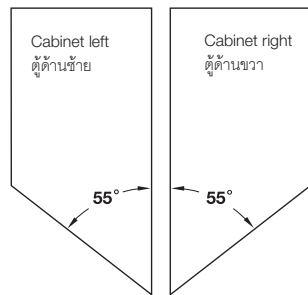
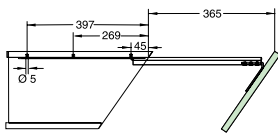

Base unit front extension, angled version (55°)  
ชุดตู้เตี้ยตั้งบานเปิด แบบเข้มนุม 55°

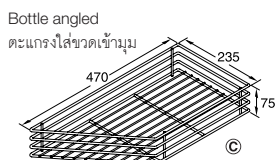
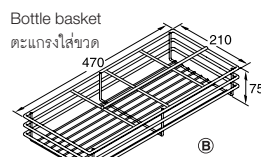
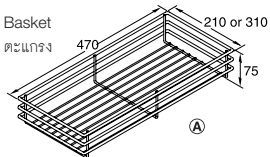

- วัสดุ: เหล็ก
- สี: ตะแกรง สีโครม, ราง สีกลาไนซ์
- รูปแบบ: ระบบ 2 ตอน
- รับน้ำหนักได้: 15 กก.
- ความกว้างภายในของตู้อย่างน้อย: ขนาดตะแกรง + 30 มม.

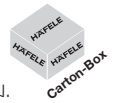

Version รูปแบบ	Cat. No. รหัสสินค้า
(A) Basket 210 x 470 x 75 mm ตะแกรง 210 x 470 x 75 มม.	545.22.240
Basket 310 x 470 x 75 mm ตะแกรง 310 x 470 x 75 มม.	545.22.250
(B) Basket 210 x 470 x 75 mm ตะแกรงใส่ขวด 210 x 470 x 75 มม.	545.22.245
(C) Basket left hand 235 x 470 x 75 mm ตะแกรงด้านซ้าย 235 x 470 x 75 มม.	545.23.241
Basket right hand 235 x 470 x 75 mm ตะแกรงด้านขวา 235 x 470 x 75 มม.	545.23.240
(D) Universal frame 470 x 35 x 600 mm โครงนอกประลงค์ 470 x 35 x 600 มม.	545.21.241
(E) Front bracket 90° ฉากยึดบานหน้า 90°	545.21.293
Front bracket 55° ฉากยึดบานหน้า 55°	545.21.291

Floor unit storage drawers

ชุดตะแกรงดึง

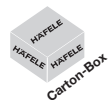
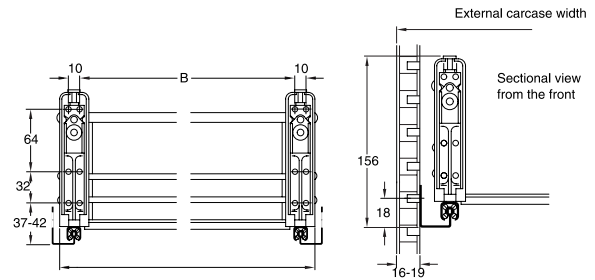

2

A ชุดตะแกรงดึงด้านหลัง

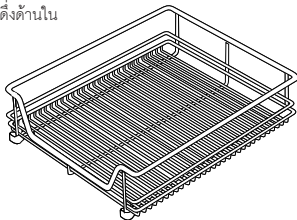

Storage basket, installation behind hinged door		
A ชุดตะแกรงดึงด้านหลัง		
For carcass width mm สำหรับใช้กับตู้ขนาด มม.	Basket size mm ขนาดตะแกรง มม.	Cat. No. รหัสสินค้า
400	345 x 475 x 120	540.38.213
450	395 x 475 x 120	540.38.214
500	445 x 475 x 120	540.38.215
600	545 x 475 x 120	540.38.216

Packing: 1 pc.  
ขนาดบรรจุ: 1 ชิ้น

B ชุดตะแกรงดึงยึดหน้าบาน สีโครม (ปรับได้ 3 ทิศทาง)

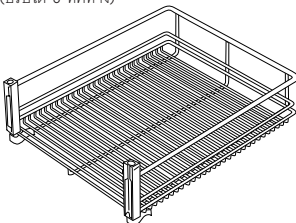

Storage basket, installation pull out front		
B ชุดตะแกรงดึงยึดหน้าบาน สีโครม (ปรับได้ 3 ทิศทาง)		
For carcass width mm สำหรับใช้กับตู้ขนาด มม.	Basket size mm ขนาดตะแกรง มม.	Cat. No. รหัสสินค้า
400	345 x 475 x 120	540.38.223
450	395 x 475 x 120	540.38.224
500	445 x 475 x 120	540.38.225
600	545 x 475 x 120	540.38.226

Packing: 1 pc.  
ขนาดบรรจุ: 1 ชิ้น

C รางลิ้นชัก

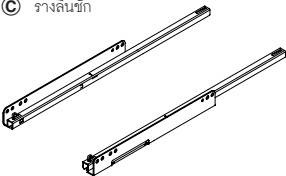

• ประเภทราง: รางซ่อนระบบลูกปืน

Drawer runner		Cat. No.
C รางลิ้นชัก		รหัสสินค้า
Full extension	รางลิ้นชัก ระบบสองตอน	540.38.910
Single extension	รางลิ้นชัก ระบบตอนเดียว	540.38.925

Packing: 1 set  
ขนาดบรรจุ: 1 ชุด

D แป้นยึดสำหรับแผงหน้า

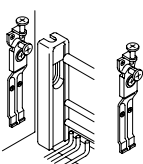

Fixing to front panel  
ติดตั้งเข้ากับแผงหน้า

Front fixing bracket		Cat. No.
D แป้นยึดสำหรับแผงหน้า		รหัสสินค้า
Steel galvanized	เหล็ก สังกะวาไนซ์	540.38.990

Packing: 1 pc.  
ขนาดบรรจุ: 1 ชิ้น

We reserve the right to alter specifications without notice (HTH DIY 2011).  
บริษัทฯ ขอสงวนการเปลี่ยนแปลงรายละเอียดโดยไม่มีแจ้งล่วงหน้า (HTH DIY 2554).

## Floor unit storage drawers

ชุดตะแกรงบานเปิด

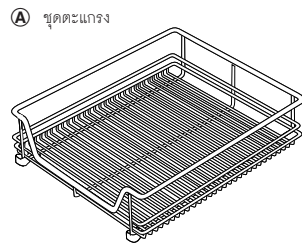

A ชุดตะแกรง

- วัสดุ: เหล็ก
- สี: สีโครม
- รับน้ำหนักได้: 40 กก.

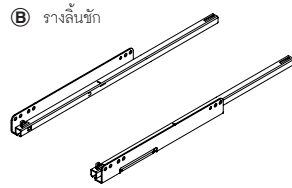

B รางลิ้นชัก

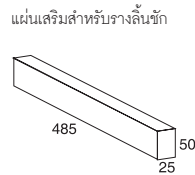

แผ่นเสริมสำหรับรางลิ้นชัก

485 50 25

- ความลึกภายในของตู้: 495 มม.
- ความหนาของแผงข้าง: อย่างน้อย 16 มม.

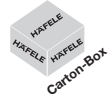

Storage unit		
A ชุดตะแกรง		
For carcass width mm สำหรับใช้กับตู้ขนาด มม.	Basket size mm ขนาดตะแกรง มม.	Cat. No. รหัสสินค้า
400	345 x 475 x 120	540.38.233
450	395 x 475 x 120	540.38.234
500	445 x 475 x 120	540.38.235
600	545 x 475 x 120	540.38.236

Packing: 1 pc.  
ขนาดบรรจุ: 1 ชิ้น

- ประเภทราง: รางซ่อนระบบลูกปืน

Drawer runner		Cat. No.
B รางลิ้นชัก		รหัสสินค้า
Full extension รางลิ้นชัก ระบบสองตอน		540.38.910
Single extension รางลิ้นชัก ระบบตอนเดียว		540.38.925

Packing: 1 set  
ขนาดบรรจุ: 1 ชุด

Spacer bar for drawer runner		Cat. No.
แผ่นเสริมสำหรับรางลิ้นชัก		รหัสสินค้า
Left hand สีขาว		540.24.927
Right hand สีโครม		540.24.922

Packing: 1 pc.  
ขนาดบรรจุ: 1 ชิ้น

## Pull-out wire storage basket

ตะกร้าใส่ผ้าแบบดึง



- วัสดุ: เหล็ก
- สี: สีโครม
- รับน้ำหนักได้: 30 กก.
- ลักษณะการดึงออก: ระบบ 2 ตอน

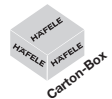

For carcass width mm ความกว้างของตู้ มม.	Basket size mm ขนาดตะแกรง มม.	Cat. No. รหัสสินค้า
418	392 x 400 x 150	541.70.262
	392 x 400 x 280	541.70.264
568	542 x 400 x 150	541.71.262
	542 x 400 x 280	541.71.264

Packing: 1 pc.  
ขนาดบรรจุ: 1 ชิ้น

## Ball bearing runner for basket

รางลูกปืนสำหรับตะกร้าใส่ผ้า



- สี: สีกัลวานไนซ์

Dimension W x L mm ขนาด W x L มม.	Cat. No. รหัสสินค้า
35 x 400	541.78.941

Packing: 1 set  
ขนาดบรรจุ: 1 ชุด

## Base unite for internal extension, installation pull out front

ชุดตะแกรงดึง



- วัสดุ: เหล็ก
- สี: สีโครม
- รับน้ำหนักได้: 30 กก.
- รูปแบบ: รางและตะแกรง สำหรับการติดตั้งที่แผงหน้า
- ลักษณะการดึงออก: ระบบ 2 ตอน พร้อมระบบปิดอัตโนมัติ

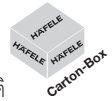

For carcass width mm ความกว้างของตู้ มม.	Basket size mm ขนาดตะแกรง มม.	Cat. No. รหัสสินค้า
400	300 x 480 x 120	541.80.240
450	350 x 480 x 120	541.80.245
500	400 x 480 x 120	541.80.250
600	500 x 480 x 120	541.80.260
800	700 x 480 x 120	541.80.280

Packing: 1 set  
ขนาดบรรจุ: 1 ชุด

2

## Base unit for internal extension, installation behind hinged door

ชุดตะแกรงดึงบานเปิด สำหรับบานเปิด



- วัสดุ: เหล็ก
- สี: สีโครม
- รับน้ำหนักได้: 30 กก.
- รูปแบบ: รางและตะแกรง สำหรับบานเปิด
- ลักษณะการดึงออก: ระบบ 2 ตอน พร้อมระบบปิดอัตโนมัติ

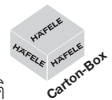

For carcass width mm ความกว้างของตู้ มม.	Basket size mm ขนาดตะแกรง มม.	Cat. No. รหัสสินค้า
400	300 x 475 x 120	541.80.140
450	350 x 475 x 120	541.80.145
500	400 x 475 x 120	541.80.150
600	500 x 475 x 120	541.80.160
800	700 x 475 x 120	541.80.180

Packing: 1 set  
ขนาดบรรจุ: 1 ชุด

## Pull-out wire storage basket

ตะแกรงตู้เก็บของแบบดึง



- ลักษณะการใช้งาน:  
สำหรับการติดตั้งด้านในตู้
- รับน้ำหนักได้: 30 กก.
- ลักษณะการดึงออก: ระบบ 2 ตอน
- การติดตั้ง: ติดตั้งด้านข้างที่แผงข้าง และเกี่ยวตะแกรงที่ด้านข้าง
- อุปกรณ์พร้อม: แผงข้าง 1 คู่

### Basket for plates, installation behind hinged door

ตะแกรงคว่ำงาน สำหรับบานเปิด

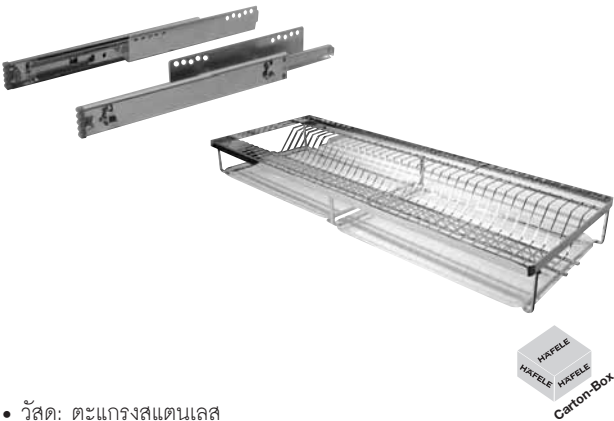

- วัสดุ: ตะแกรงสแตนเลส

For carcass width mm ความกว้างของตู้ มม.	Basket size mm ขนาดตะแกรง มม.	Cat. No. รหัสสินค้า
900	790 x 280 x 110	522.54.219

Packing: 1 set  
ขนาดบรรจุ: 1 ชุด

### Storage basket, installation behind hinged door

ตะแกรงเก็บของ สำหรับบานเปิด



- วัสดุ: ตะแกรงสแตนเลส

For carcass width mm ความกว้างของตู้ มม.	Basket size mm ขนาดตะแกรง มม.	Cat. No. รหัสสินค้า
400	310 x 450 x 460	540.04.203

Packing: 1 set  
ขนาดบรรจุ: 1 ชุด

### Basket for tableware, installation behind hinged door

ตะแกรงเก็บภาชนะ สำหรับบานเปิด



- วัสดุ: ตะแกรงเหล็ก สีโครม

For carcass width mm ความกว้างของตู้ มม.	Basket size mm ขนาดตะแกรง มม.	Cat. No. รหัสสินค้า
800	450 x 695 x 135	540.04.228
900	450 x 800 x 135	540.04.229

Packing: 1 set  
ขนาดบรรจุ: 1 ชุด

### Storage basket, installation pull out front

ตะแกรงเก็บของ แบบติดตั้งที่หน้าบานแบบดึง



- วัสดุ: ตะแกรงสแตนเลส

For carcass width mm ความกว้างของตู้ มม.	Basket size mm ขนาดตะแกรง มม.	Cat. No. รหัสสินค้า
400	310 x 450 x 480	540.04.213

Packing: 1 set  
ขนาดบรรจุ: 1 ชุด

### Three quarter circle carousel fitting set

ชุดอุปกรณ์ตะแกรงเข้ามุม 3/4

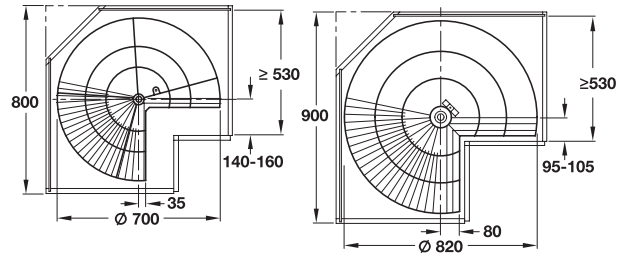

- ลักษณะการใช้งาน: สำหรับชุดตู้เดี่ยวเข้ามุมแบบบานพับขอบ
- วัสดุ: เหล็ก, ราวกันอลูมิเนียม, คลิปพลาสติก
- สี: สีโครม, คลิป พลาสติกสีเทา
- รูปแบบ: ตะแกรงเข้ามุม 3/4 พร้อมฟังก์ชันและอุปกรณ์ล็อคตำแหน่งปลาย
- รับน้ำหนักได้: 50 กก.

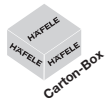

Cabinet width mm ความกว้างของตู้ มม.	Basket Ø mm ตะแกรงมีขนาดเส้นผ่าศูนย์กลาง มม.	Min. door width mm ความกว้างประตู อย่างต่ำ มม.	Cat. No. รหัสสินค้า
800 x 800	720	440	545.99.102
900 x 900	820	490	545.99.103

Packing: 1 pc.  
ขนาดบรรจุ: 1 ชิ้น

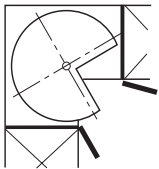

2

### Half circle pull-out fitting set

ชุดตะแกรงครึ่งวงกลมแบบดึงออก

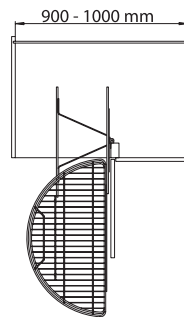

- ลักษณะการใช้งาน: สำหรับประตูบานพับขอบ
- วัสดุ: เหล็ก
- สี: ตะแกรงครึ่งวงกลม สีโครม, อุปกรณ์ติดตั้งสำหรับการหมุนและดึงออก สีกัลวานไนซ์
- รูปแบบ: ตัวชั้นหมุนอย่างเป็นอิสระ
- การติดตั้ง: สำหรับติดตั้งที่กึ่งกลางของแกนยึด
- รับน้ำหนักได้: 20 กก.
- อุปกรณ์พร้อม: ตะแกรงครึ่งวงกลม 2 ตัว
- อุปกรณ์ติดตั้งสำหรับการหมุนและดึงออก 2 ตัว
- สามารถใช้ได้ทั้งด้านซ้ายและขวา



Cabinet width mm ความกว้างของตู้ มม.	Min. door width mm ความกว้างประตู อย่างต่ำ มม.	Cat. No. รหัสสินค้า
900	450	545.99.120

Packing: 1 pc.  
ขนาดบรรจุ: 1 ชุด

We reserve the right to alter specifications without notice (HTH DIY 2011).  
บริษัทฯ ขอสงวนการเปลี่ยนแปลงรายละเอียดโดยไม่ต้องแจ้งล่วงหน้า (HTH DIY 2554).

## Half circle carousel fitting set

ชุดอุปกรณ์ตะแกรงครึ่งวงกลม



- ลักษณะการใช้งาน: สำหรับติดตั้งด้านหลังประตูบานพับขอบ
- วัสดุ: ตะแกรงเหล็ก, แกนยึดอลูมิเนียม และส่วนติดตั้งตัวสวิง พลาสติก
- สี: ตัวสวิง สีโครม
- รูปแบบ: ตัวชั้นหมุนอย่างเป็นอิสระ
- การติดตั้ง: ด้านบนติดตั้งด้วยสลักที่กึ่งกลางของแกนยึด ด้านล่างยึดเข้ากับรูเจาะและขันสลักที่ส่วนฐาน
- รับน้ำหนักได้: 20 กก.
- อุปกรณ์พร้อม: ตะแกรง 2 ชั้น, แกนเหล็ก 1 ตัว, จุดหมุนบน 1 ตัว, จุดหมุนล่าง 1 ตัว, ตัวเกี่ยวบาน 1 ตัว

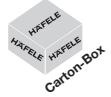

Basket Ø mm ตะแกรงมีขนาด เส้นผ่าศูนย์กลาง มม.	Min. door width mm ความกว้างประตู อย่างต่ำ มม.	Cat. No. รหัสสินค้า
750	440	545.99.110
850	490	545.99.111

Packing: 1 pc.  
ขนาดบรรจุ: 1 ชุด

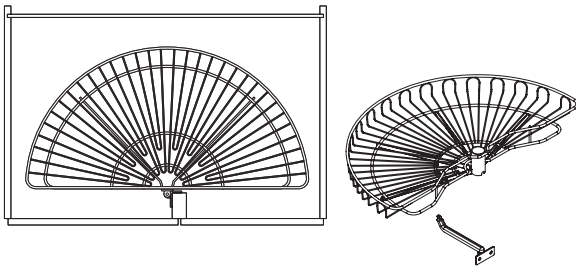

## Accessories, carousel follower

อุปกรณ์เสริม ตัวเกี่ยวตะแกรงครึ่งวงกลม

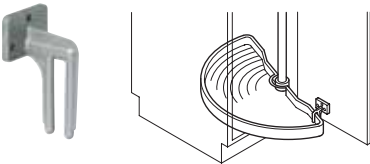

- วัสดุ: พลาสติก
- สี: สีอลูมิเนียม RAL 9006
- การติดตั้ง: ติดตั้งด้วยสลักที่ประตูตู้



Version รูปแบบ	Cat. No. รหัสสินค้า
Carousel follower ตัวเกี่ยวตะแกรงครึ่งวงกลม	541.19.283

Packing: 1 pc.  
ขนาดบรรจุ: 1 ชิ้น

Step waste bins

ถังขยะแบบเหยียบ



- ตัวถังด้านนอก: สแตนเลส
- ถังขยะถูกออกแบบมาพิเศษด้วยระบบตัวหนีบบางแหวน
- ฝาปิดถูกออกแบบอย่างแน่นหนาและปราศจากเสียงดังเวลาปิด
- ด้านในสามารถถอดออกได้

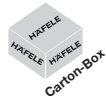

Height mm ความสูง มม.	Diameter mm เส้นผ่าศูนย์กลาง มม.	Capacity L ความจุ L	Cat. No. รหัสสินค้า
460	260	16	502.28.136

Packing: 1 pc.  
ขนาดบรรจุ: 1 ชิ้น



- ขนาดบรรจุ: ประมาณ 4 ลิตร
- ตัวถังด้านนอก: สแตนเลส
- ถังด้านในผลิตจาก: พลาสติกสีดำ
- ความสูงของถัง: 29 ซม.
- เส้นผ่าศูนย์กลาง: 18 ซม.
- ด้านในสามารถถอดออกได้
- ฝาปิดถูกออกแบบอย่างแน่นหนาและปราศจากเสียงดังเวลาปิด

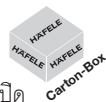

Height mm ความสูง มม.	Diameter mm เส้นผ่าศูนย์กลาง มม.	Capacity L ความจุ L	Cat. No. รหัสสินค้า
290	180	4	502.28.150

Packing: 1 pc.  
ขนาดบรรจุ: 1 ชิ้น



- ตัวถังด้านนอก/ฝาปิดถังขยะผลิตจาก: สแตนเลส
- ถังด้านในผลิตจาก: พลาสติกสีดำ
- ถังด้านในสามารถถอดออกได้
- ฝาปิดถูกออกแบบให้ปิดได้แนบสนิทจึงปราศจากเสียงดังเวลาปิด

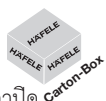

Height mm ความสูง มม.	Diameter mm เส้นผ่าศูนย์กลาง มม.	Capacity L ความจุ L	Cat. No. รหัสสินค้า
270	180	4	502.28.140
360	260	14	502.28.194
530	260	20	503.87.812

Packing: 1 pc.  
ขนาดบรรจุ: 1 ชิ้น



- ตัวถังด้านนอก: สแตนเลส
- สี: สแตนเลสด้าน/ฝาปิดพลาสติกสีดำ
- ฝาปิดผลิตจากพลาสติกพิเศษปราศจากเสียงดังเวลาปิด

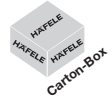

Height mm ความสูง มม.	Diameter mm เส้นผ่าศูนย์กลาง มม.	Capacity L ความจุ L	Cat. No. รหัสสินค้า
260	180	4	502.28.120
350	275	13	502.28.163
560	275	20	503.87.108

Packing: 1 pc.  
ขนาดบรรจุ: 1 ชิ้น



- ถังด้านนอกทำจากเหล็ก
- ตัวถังด้านในทำจากพลาสติกสีดำ

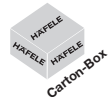

Height mm ความสูง มม.	Diameter mm เส้นผ่าศูนย์กลาง มม.	Capacity L ความจุ L	Finish สี	Cat. No. รหัสสินค้า
320	170/229	5	Polished สีเงา	503.86.211
			Matt สีด้าน	503.86.411
425	210/285	12	Polished สีเงา	503.86.213
			Matt สีด้าน	503.86.413

Packing: 1 pc.  
ขนาดบรรจุ: 1 ชิ้น

Single step waste bins

ถังขยะแบบเหยียบ



- ถังด้านบนทำจากเหล็ก
- ตัวถังด้านในทำจากพลาสติกสีดำ

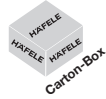

Height mm ความสูง มม.	Diameter mm เส้นผ่าศูนย์กลาง มม.	Capacity L ความจุ L	Finish สี	Cat. No. รหัสสินค้า
286	168	3	Polished สีเงา	503.86.220
			Matt สีด้าน	503.86.420
304	205	5	Polished สีเงา	503.86.221
			Matt สีด้าน	503.86.421
418	250	12	Polished สีเงา	503.86.223
			Matt สีด้าน	503.86.423

Packing: 1 pc.  
ขนาดบรรจุ: 1 ชิ้น



- ถังด้านบนทำจากเหล็กหุ้มด้วยหนังสีน้ำตาล
- ตัวถังด้านในทำจากพลาสติกสีดำ

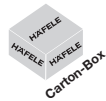

Height mm ความสูง มม.	Diameter mm เส้นผ่าศูนย์กลาง มม.	Capacity L ความจุ L	Finish สี	Cat. No. รหัสสินค้า
260	168	3	Brown สีน้ำตาล	503.86.130
278	205	5		503.86.131
395	250	12		503.86.133

Packing: 1 pc.  
ขนาดบรรจุ: 1 ชิ้น

Single waste bins

ถังขยะ



- ลักษณะการติดตั้งกับประตู: ใช้ได้ทั้งซ้ายและขวา
- การติดตั้ง: ติดตั้งด้วยสกรูที่แผงข้าง
- ตัวถังด้านใน: พลาสติกสีเทาอ่อน
- ฝาปิด: พลาสติกสีขาว

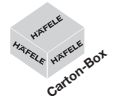

Carcase width mm ความกว้างของตู้ มม.	Capacity L ความจุ L	Stainless steel สแตนเลส	Plastic coated white พลาสติกเคลือบขาว
Min. 400 อย่างน้อย 400	15	502.12.023	502.12.729

Packing: 1 pc.  
ขนาดบรรจุ: 1 ชิ้น



- เคลือบผิว: กัลวาไนซ์ทนไฟ
- ลักษณะการติดตั้งกับประตู: ใช้ได้ทั้งซ้ายและขวา
- การติดตั้ง: ติดตั้งด้วยสกรูที่แผงข้างและประตูตู้

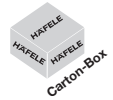

Carcase width mm ความกว้างของตู้ มม.	Capacity L ความจุ L	Stainless steel สแตนเลส	Plastic coated white พลาสติกเคลือบขาว
Min. 400 อย่างน้อย 400	20	502.23.740	502.23.062

Packing: 1 pc.  
ขนาดบรรจุ: 1 ชิ้น



- รูปแบบ: ระบบ 2 ตอน (ระบบ manual)
- การติดตั้ง: ติดตั้งด้วยสกรูที่ฐาน
- ฉากยึดและส่วนต่อขยาย: เหล็ก
- ตัวถังด้านในและฝาปิด: พลาสติกสีเทา

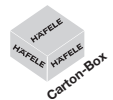

Carcase width mm ความกว้างของตู้ มม.	Capacity L ความจุ L	Cat. No. รหัสสินค้า
Min. 400 อย่างน้อย 400	40	502.70.520

Packing: 1 pc.  
ขนาดบรรจุ: 1 ชิ้น

## Double waste bin

ถังขยะคู่



- ระบบการดึงออก: ระบบ 2 ตอน (ระบบ manual)
- การติดตั้ง: ติดตั้งด้วยสกรูที่ฐาน
- ฉากยึด: เหล็กเคลือบพลาสติกสีเทา
- ตัวถังด้านในและฝาปิด: พลาสติกสีเทา

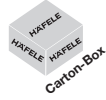

Carcase width mm ความกว้างของตู้ มม.	Capacity L ความจุ L	Cat. No. รหัสสินค้า
Min. 300 อย่างน้อย 300	2 x 15	502.70.252

Packing: 1 pc.  
ขนาดบรรจุ: 1 ชิ้น

2

## Triple waste bin

ถังขยะชนิดสามถัง



Soft Close  
System

- ลักษณะการดึงออก: ระบบ 2 ตอน พร้อมระบบปิดอย่างนุ่มนวล
- การติดตั้ง: ติดตั้งด้วยสกรูที่แผงข้าง
- รูปแบบ: ฝาปิดแบบเป็นชั้นวางของในตัว
- ฉากยึดและตัวถังด้านนอก: เหล็กเคลือบพลาสติกสีเทา
- ฝาปิด: พลาสติกสีเทา
- ง่ายต่อการติดตั้ง พร้อมอุปกรณ์ติดตั้ง

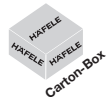

Carcase width mm ความกว้างของตู้ มม.	Capacity L ความจุ L	Cat. No. รหัสสินค้า
600	1 x 22 and 2 x 10 1 x 22 และ 2 x 10	503.04.507

Packing: 1 pc.  
ขนาดบรรจุ: 1 ชิ้น