

Shower door fittings

อุปกรณ์ฉากกั้นอาบน้ำ

คุณสมบัติ

- สแตนเลสสตีลเงา (304)
- สำหรับกระจกหนา 8-12 มม.
- ติดตั้งได้ทั้งบานซ้ายและบานขวา
- สามารถรับน้ำหนักบานประตูสูงสุด 45 กก. ต่อบานพับ 2 ชิ้น
- แบบหนีบติดตั้งด้วยสกรูทุกเหลี่ยม

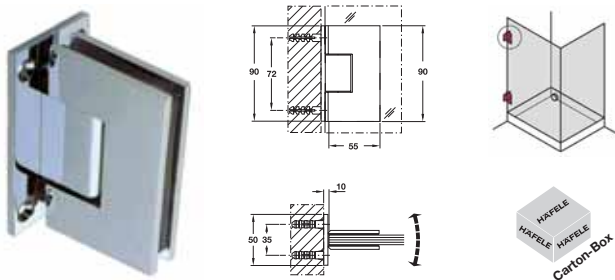

	Cat. No. รหัสสินค้า
Wall to glass hinge 90° บานพับผนังต่อกระจก แนว 90°	981.52.001

Packing: 1 pc. incl. fixing material
ขนาดบรรจุ: 1 ชุด พร้อมสกรูติดตั้ง

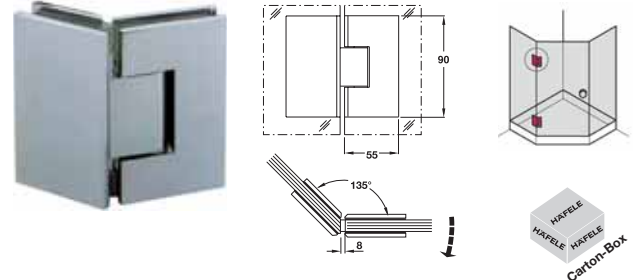

	Cat. No. รหัสสินค้า
Glass to glass hinge 135° บานพับกระจกต่อกระจก แนว 135°	981.52.021

Packing: 1 pc. incl. fixing material
ขนาดบรรจุ: 1 ชุด พร้อมสกรูติดตั้ง

3

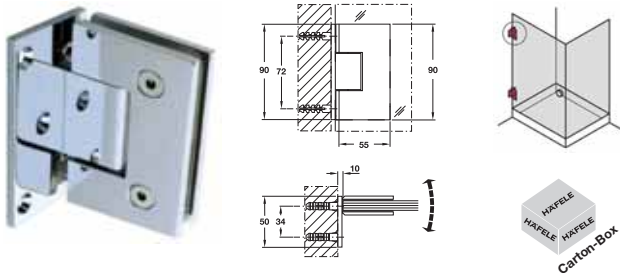

	Cat. No. รหัสสินค้า
Wall to glass hinge 90° บานพับผนังต่อกระจก แนว 90°	981.52.091

Packing: 1 pc. incl. fixing material
ขนาดบรรจุ: 1 ชุด พร้อมสกรูติดตั้ง

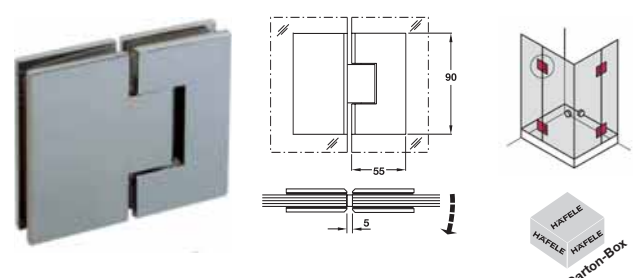

	Cat. No. รหัสสินค้า
Glass to glass hinge 180° บานพับกระจกต่อกระจก แนว 180°	981.52.011

Packing: 1 pc. incl. fixing material
ขนาดบรรจุ: 1 ชุด พร้อมสกรูติดตั้ง

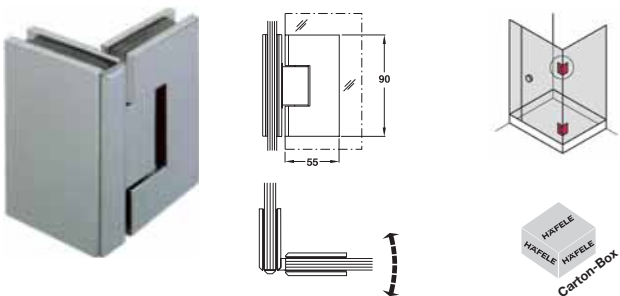

	Cat. No. รหัสสินค้า
Glass to glass hinge 90° บานพับกระจกต่อกระจก แนว 90°	981.52.031

Packing: 1 pc. incl. fixing material
ขนาดบรรจุ: 1 ชุด พร้อมสกรูติดตั้ง

We reserve the right to alter specifications without notice (HTH DIY 2011).
บริษัทฯ ขอสงวนการเปลี่ยนแปลงรายละเอียดโดยไม่แจ้งล่วงหน้า (HTH DIY 2554).

Shower door fittings

อุปกรณ์ฉากกั้นอาบน้ำ

คุณสมบัติ

- สแตนเลสสตีลเกรด (304)
- สำหรับกระจกหนา 8-10 มม.
- ติดตั้งได้ทั้งบานซ้ายและบานขวา
- รับน้ำหนักบานประตูสูงสุด: 45 กก.
- แบบหนีบติดตั้งด้วยสกรูทุกเหลี่ยม

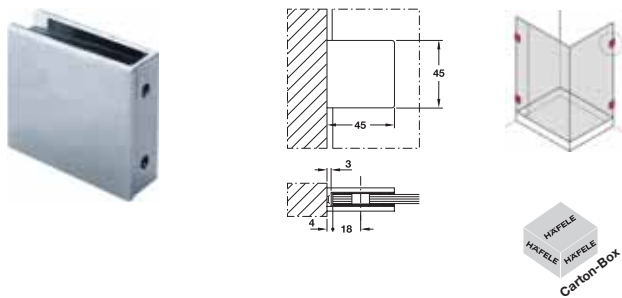

	Cat. No. รหัสสินค้า
Wall to glass clamp ตัวหนีบผนังต่อกระจก	981.52.041

Packing: 1 pc. incl. fixing material
ขนาดบรรจุ: 1 ชุด พร้อมสกรูติดตั้ง

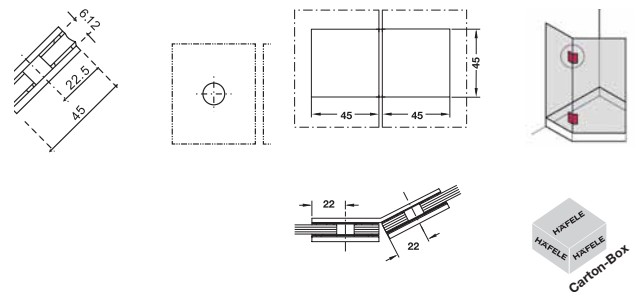

	Cat. No. รหัสสินค้า
Glass to glass clamp 135° ตัวหนีบกระจกต่อกระจก แนว 135°	981.52.071

Packing: 1 pc. incl. fixing material
ขนาดบรรจุ: 1 ชุด พร้อมสกรูติดตั้ง

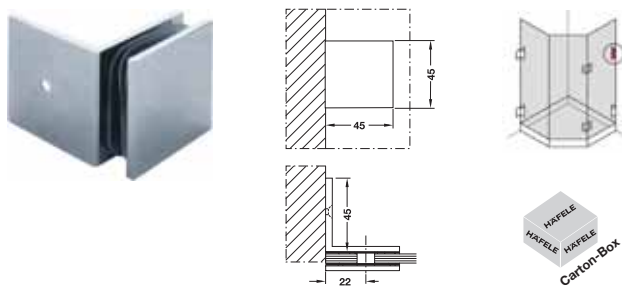

	Cat. No. รหัสสินค้า
Wall to glass clamp 90° ตัวหนีบผนังต่อกระจก 90°	981.52.051

Packing: 1 pc. incl. fixing material
ขนาดบรรจุ: 1 ชุด พร้อมสกรูติดตั้ง

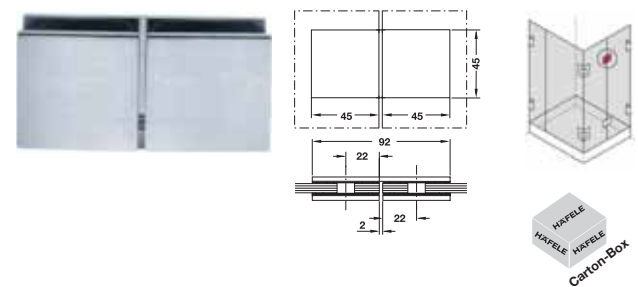

	Cat. No. รหัสสินค้า
Glass to glass clamp 180° ตัวหนีบกระจกต่อกระจก แนว 180°	981.52.081

Packing: 1 pc. incl. fixing material
ขนาดบรรจุ: 1 ชุด พร้อมสกรูติดตั้ง

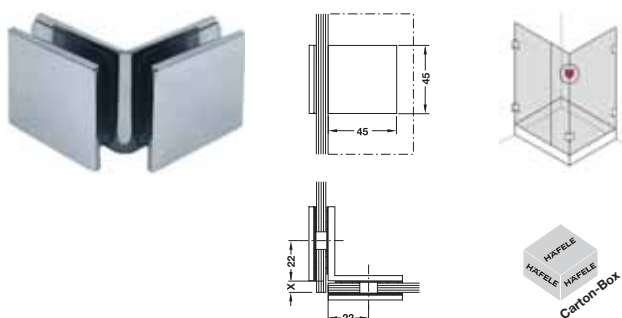

	Cat. No. รหัสสินค้า
Glass to glass clamp 90° ตัวหนีบกระจกต่อกระจก แนว 90°	981.52.061

Packing: 1 pc. incl. fixing material
ขนาดบรรจุ: 1 ชุด พร้อมสกรูติดตั้ง

We reserve the right to alter specifications without notice (HTH DIY 2011).
บริษัทฯ ขอสงวนการเปลี่ยนแปลงรายละเอียดโดยมิได้มีการแจ้งล่วงหน้า (HTH DIY 2554).

Shower door fittings

อุปกรณ์ฉากกั้นอาบน้ำ

คุณสมบัติ

- สแตนเลสตีลัง (304)
- สำหรับกระจกหนา 8-10 มม.
- ติดตั้งแบบหนีบและยึดด้วยสลักตัวหนอนหัวทกเหลี่ยม

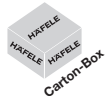
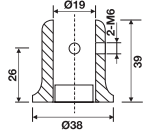

	Cat. No. รหัสสินค้า
Wall to rail connector ข้อต่อรางสำหรับยึดผนัง	981.52.101

Packing: 1 pc.
ขนาดบรรจุ: 1 ชิ้น

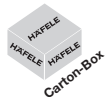
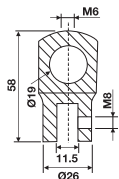

	Cat. No. รหัสสินค้า
Glass to rail connector ข้อต่อรางสำหรับยึดกระจก	981.52.121

Packing: 1 pc.
ขนาดบรรจุ: 1 ชิ้น

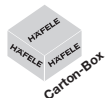
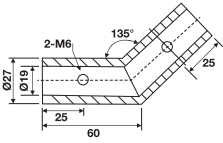

	Cat. No. รหัสสินค้า
Rail connector 135° ข้อต่อราง 135°	981.52.181

Packing: 1 pc.
ขนาดบรรจุ: 1 ชิ้น

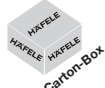
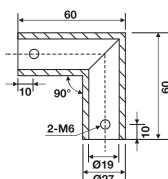

	Cat. No. รหัสสินค้า
Rail connector 90° ข้อต่อราง 90°	981.52.151

Packing: 1 pc.
ขนาดบรรจุ: 1 ชิ้น

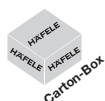

	Length ความยาว	Cat. No. รหัสสินค้า
Rail ราง	1,000 mm	981.52.191
	2,000 mm	981.52.291

Packing: 1 pc.
ขนาดบรรจุ: 1 ชิ้น

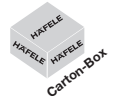
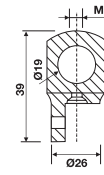

	Cat. No. รหัสสินค้า
Rail to glass door stop ข้อต่อรางสำหรับยึดกระจก	981.52.111

Packing: 1 pc.
ขนาดบรรจุ: 1 ชิ้น

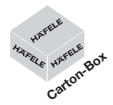
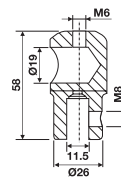

	Cat. No. รหัสสินค้า
Glass to rail connector ข้อต่อรางสำหรับยึดกระจก	981.52.131

Packing: 1 pc.
ขนาดบรรจุ: 1 ชิ้น

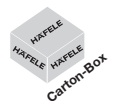
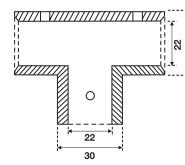

	Cat. No. รหัสสินค้า
Rail connector, T-shape ข้อต่อราง 3 ทาง	981.52.161

Packing: 1 pc.
ขนาดบรรจุ: 1 ชิ้น

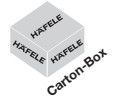
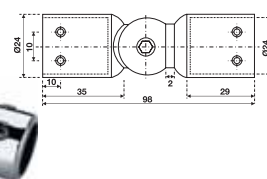

	Cat. No. รหัสสินค้า
Rail connector, adjustable ข้อต่อรางแบบปรับมุมได้	981.52.141

Packing: 1 pc.
ขนาดบรรจุ: 1 ชิ้น

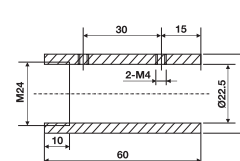

	Cat. No. รหัสสินค้า
Rail connector ข้อต่อราง	981.52.171

Packing: 1 pc.
ขนาดบรรจุ: 1 ชิ้น

3

We reserve the right to alter specifications without notice (HTH DIY 2011).
บริษัทฯ ขอสงวนการเปลี่ยนแปลงรายละเอียดโดยไม่มีการแจ้งล่วงหน้า (HTH DIY 2554).

Glass door seals

ซีลประตูกระจกแนว

คุณสมบัติ

- ซอฟท์พีวีซี โปร่งแสง
- สำหรับกระจกหนา 8-10 มม.
- ใช้กับบานกระจกที่ติดตาย
- ป้องกันสภาพอากาศที่หนาวเย็นและความชื้น

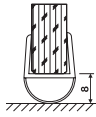
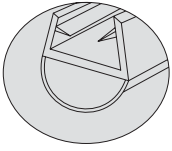

Length ความยาว	Cat. No. รหัสสินค้า
2,170 mm	950.17.600

Packing: 1 pc.
ขนาดบรรจุ: 1 ชิ้น

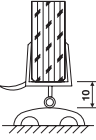
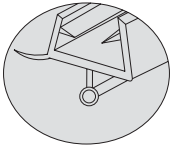

Length ความยาว	Cat. No. รหัสสินค้า
2,170 mm	950.17.610

Packing: 1 pc.
ขนาดบรรจุ: 1 ชิ้น

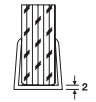
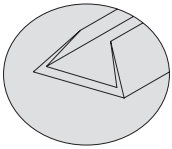

Length ความยาว	Cat. No. รหัสสินค้า
2,170 mm	950.17.620

Packing: 1 pc.
ขนาดบรรจุ: 1 ชิ้น

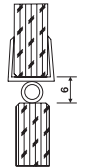
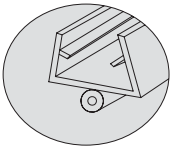

Length ความยาว	Cat. No. รหัสสินค้า
2,170 mm	950.17.630

Packing: 1 pc.
ขนาดบรรจุ: 1 ชิ้น

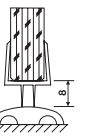
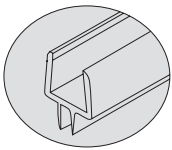

Length ความยาว	Cat. No. รหัสสินค้า
2,170 mm	950.17.640

Packing: 1 pc.
ขนาดบรรจุ: 1 ชิ้น

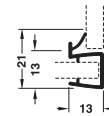

Length ความยาว	Cat. No. รหัสสินค้า
2,170 mm	950.06.620

Packing: 1 pc.
ขนาดบรรจุ: 1 ชิ้น

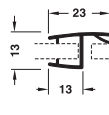

Length ความยาว	Cat. No. รหัสสินค้า
2,170 mm	950.06.590

Packing: 1 pc.
ขนาดบรรจุ: 1 ชิ้น

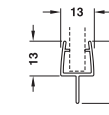

Length ความยาว	Cat. No. รหัสสินค้า
2,170 mm	950.06.680

Packing: 1 pc.
ขนาดบรรจุ: 1 ชิ้น

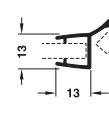

Length ความยาว	Cat. No. รหัสสินค้า
2,170 mm	950.06.710

Packing: 1 pc.
ขนาดบรรจุ: 1 ชิ้น

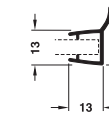

Length ความยาว	Cat. No. รหัสสินค้า
2,170 mm	950.06.650

Packing: 1 pc.
ขนาดบรรจุ: 1 ชิ้น

Magnetic glass door seals

ซีลแม่เหล็กประตูกระจก

คุณสมบัติ

- สำหรับกระจกหนา 8-10 มม.
- พร้อมแม่เหล็กยึดเกาะพื้นผิวขณะปิดประตู
- ใช้กับบานกระจก
- ป้องกันสภาพอากาศที่หนาวเย็นและความชื้น
- ซอฟท์พีวีซี โปร่งแสง

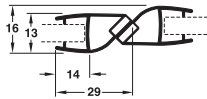

Length ความยาว	Cat. No. รหัสสินค้า
2,000 mm	950.06.500

Packing: 1 pc.
ขนาดบรรจุ: 1 ชิ้น

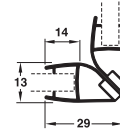

Length ความยาว	Cat. No. รหัสสินค้า
2,000 mm	950.06.520

Packing: 1 pc.
ขนาดบรรจุ: 1 ชิ้น

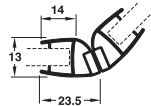

Length ความยาว	Cat. No. รหัสสินค้า
2,000 mm	950.06.540

Packing: 1 pc.
ขนาดบรรจุ: 1 ชิ้น

3

Back to back knob sets

ปุ่มมือจับประตู

คุณสมบัติ

- สแตนเลสสตีล (304)
- สำหรับบานกระจกหนา 8-12 มม.
- สำหรับบานไม้หนา 30-50 มม.

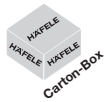
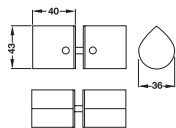

Glass drill hole Ø รูเจาะที่กระจก Ø	Cat. No. รหัสสินค้า
10 mm	981.12.000

Packing: 1 pc.
ขนาดบรรจุ: 1 ชิ้น

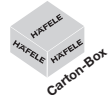
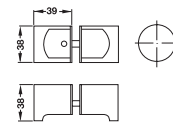

Glass drill hole Ø รูเจาะที่กระจก Ø	Cat. No. รหัสสินค้า
10 mm	981.12.010

Packing: 1 pc.
ขนาดบรรจุ: 1 ชิ้น

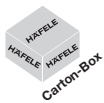
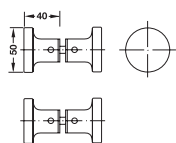

Glass drill hole Ø รูเจาะที่กระจก Ø	Cat. No. รหัสสินค้า
10 mm	981.12.020

Packing: 1 pc.
ขนาดบรรจุ: 1 ชิ้น

We reserve the right to alter specifications without notice (HTH DIY 2011).
บริษัทฯ ขอสงวนการเปลี่ยนแปลงรายละเอียดโดยไม่มีแจ้งล่วงหน้า (HTH DIY 2554).

Back to back knob sets

ปุ่มมือจับประตู

คุณสมบัติ

- สแตนเลสสตีล (304)
- สำหรับบานกระจกหนา 8-12 มม.
- สำหรับบานไม้หนา 30-50 มม.

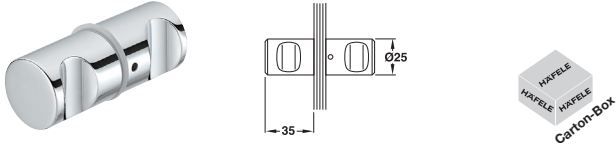

Glass drill hole Ø รูเจาะที่กระจก Ø	Cat. No. รหัสสินค้า
7 mm	981.10.018

Packing: 1 pc.
ขนาดบรรจุ: 1 ชิ้น

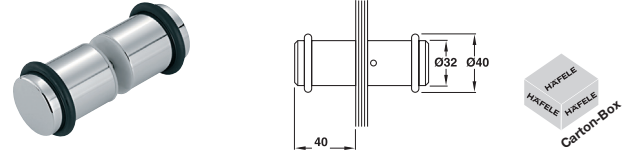

Glass drill hole Ø รูเจาะที่กระจก Ø	Cat. No. รหัสสินค้า
7 mm	981.10.010

Packing: 1 pc.
ขนาดบรรจุ: 1 ชิ้น

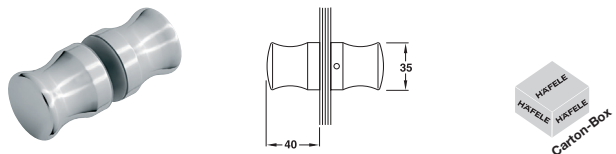

Glass drill hole Ø รูเจาะที่กระจก Ø	Cat. No. รหัสสินค้า
7 mm	981.10.038

Packing: 1 pc.
ขนาดบรรจุ: 1 ชิ้น

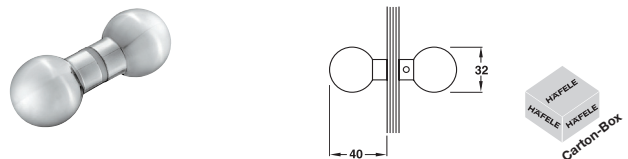

Glass drill hole Ø รูเจาะที่กระจก Ø	Cat. No. รหัสสินค้า
7 mm	981.10.028

Packing: 1 pc.
ขนาดบรรจุ: 1 ชิ้น

Glass door pull handle

มือจับบานกระจก

คุณสมบัติ

- สแตนเลสสตีล
- สำหรับบานกระจกหนา 6-15 มม.
- จำหน่ายพร้อมแหวนรอง

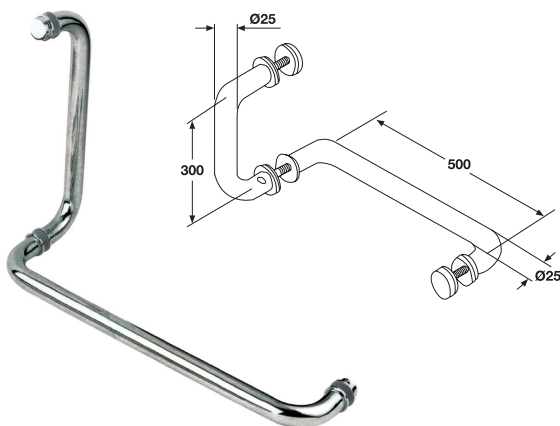

Screw สกรูเกลียว	Cat. No. รหัสสินค้า
M8	903.01.991

Packing: 1 pc.
ขนาดบรรจุ: 1 ชิ้น

Door bolt

กลอน

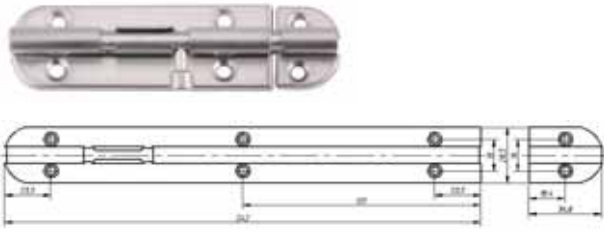

- วัสดุ สแตนเลส สตีล 304

Dimension ขนาด	Finish สี	Cat. No. รหัสสินค้า
4" (102 mm)	Matt สแตนเลส ด้าน	489.71.300
	Brass polished ทองเหลืองเงา	489.71.301
	Antique brass ทองเหลืองรมดำ	489.71.302
	Antique copper ทองแดงรมดำ	489.71.303
6" (152 mm)	Matt สแตนเลส ด้าน	489.71.310
	Brass polished ทองเหลืองเงา	489.71.311
	Antique brass ทองเหลืองรมดำ	489.71.312
	Antique copper ทองแดงรมดำ	489.71.313
10" (254 mm)	Matt สแตนเลส ด้าน	489.71.320
	Brass polished ทองเหลืองเงา	489.71.321
	Antique brass ทองเหลืองรมดำ	489.71.322
	Antique copper ทองแดงรมดำ	489.71.323
12" (305 mm)	Matt สแตนเลส ด้าน	489.71.330
	Brass polished ทองเหลืองเงา	489.71.331
	Antique brass ทองเหลืองรมดำ	489.71.332
	Antique copper ทองแดงรมดำ	489.71.333

Packing: 1 pc. incl. fixing material
ขนาดบรรจุ: 1 ชิ้น พร้อมสกรูติดตั้ง

Flush bolt

กลอนฝัง

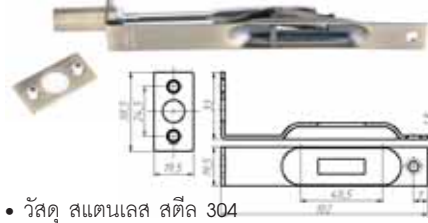

- วัสดุ สแตนเลส สตีล 304

Dimension ขนาด	Finish สี	Cat. No. รหัสสินค้า
6" (152 mm)	Matt สแตนเลส ด้าน	489.71.400
	Brass polished ทองเหลืองเงา	489.71.401
	Antique brass ทองเหลืองรมดำ	489.71.402
	Antique copper ทองแดงรมดำ	489.71.403
10" (254 mm)	Matt สแตนเลส ด้าน	489.71.410
	Brass polished ทองเหลืองเงา	489.71.411
	Antique brass ทองเหลืองรมดำ	489.71.412
	Antique copper ทองแดงรมดำ	489.71.413

Packing: 1 pc. incl. fixing material
ขนาดบรรจุ: 1 ชิ้น พร้อมสกรูติดตั้ง

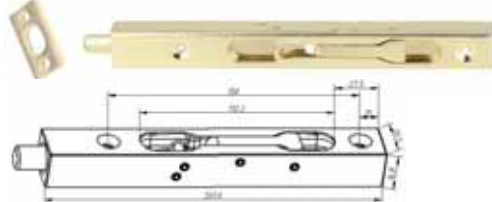

- วัสดุ สแตนเลส สตีล 304

Dimension ขนาด	Finish สี	Cat. No. รหัสสินค้า
8" (204 mm)	Matt สแตนเลส ด้าน	489.71.450
	Brass polished ทองเหลืองเงา	489.71.451
	Antique brass ทองเหลืองรมดำ	489.71.452
	Antique copper ทองแดงรมดำ	489.71.453
12" (305 mm)	Matt สแตนเลส ด้าน	489.71.460
	Brass polished ทองเหลืองเงา	489.71.461
	Antique brass ทองเหลืองรมดำ	489.71.462
	Antique copper ทองแดงรมดำ	489.71.463

Packing: 1 pc. incl. fixing material
ขนาดบรรจุ: 1 ชิ้น พร้อมสกรูติดตั้ง

Door guard

ข้อค้ำประตู

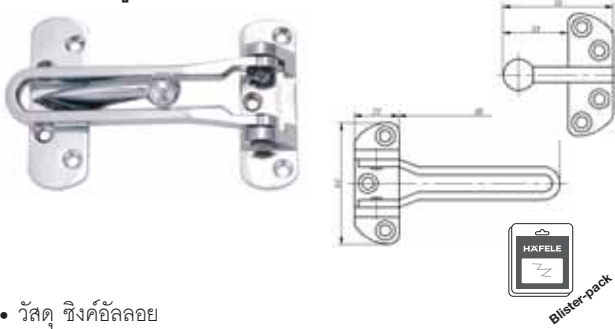

- วัสดุ ซิงค์อัลลอย

Finish สี	Cat. No. รหัสสินค้า
Stainless steel matt สแตนเลส ด้าน	489.15.001
Brass polished ทองเหลืองเงา	489.15.002
Antique brass ทองเหลืองรมดำ	489.15.003
Antique copper ทองแดงรมดำ	489.15.004

Packing: 1 pc, incl. fixing material
ขนาดบรรจุ: 1 ชิ้น พร้อมสกรูติดตั้ง

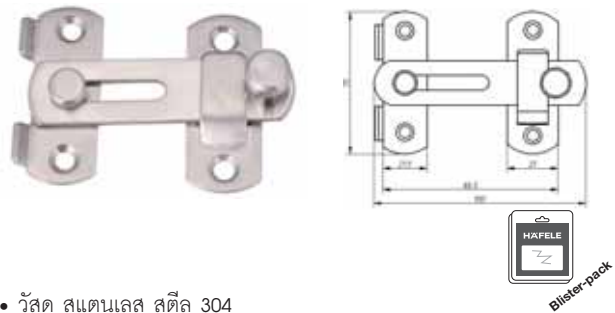

- วัสดุ สแตนเลส สตีล 304

Dimension ขนาด	Finish สี	Cat. No. รหัสสินค้า
75 mm	Matt สแตนเลส ด้าน	489.71.680
	Brass polished ทองเหลืองเงา	489.71.681
	Antique brass ทองเหลืองรมดำ	489.71.682
	Antique copper ทองแดงรมดำ	489.71.683
100 mm	Matt สแตนเลส ด้าน	489.71.690
	Brass polished ทองเหลืองเงา	489.71.691
	Antique brass ทองเหลืองรมดำ	489.71.692
	Antique copper ทองแดงรมดำ	489.71.693

Packing: 1 pc, incl. fixing material
ขนาดบรรจุ: 1 ชิ้น พร้อมสกรูติดตั้ง

Door chain

โซ่คล้องประตู



- วัสดุ สแตนเลส สตีล 304

Finish สี	Cat. No. รหัสสินค้า
Matt สแตนเลส ด้าน	489.71.560
Brass polished ทองเหลืองเงา	489.71.561
Antique brass ทองเหลืองรมดำ	489.71.563
Antique copper ทองแดงรมดำ	489.71.564

Packing: 1 pc, incl. fixing material
ขนาดบรรจุ: 1 ชิ้น พร้อมสกรูติดตั้ง

Indicating bolt

ชุดกลอนล็อกประตูห้องน้ำ

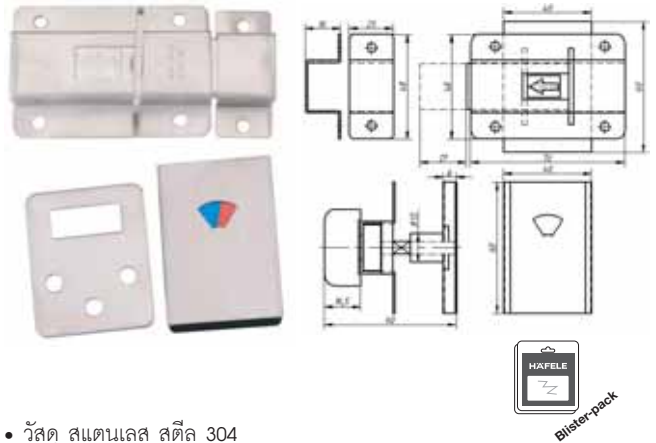

- วัสดุ สแตนเลส สตีล 304

Finish สี	Cat. No. รหัสสินค้า
Matt สแตนเลส ด้าน	489.71.060

Packing: 1 pc, incl. fixing material
ขนาดบรรจุ: 1 ชิ้น พร้อมสกรูติดตั้ง

Door stopper with hook

กันชนประตูพร้อมขอแขวน

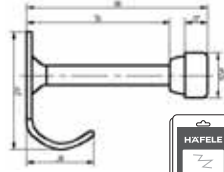

- วัสดุ สแตนเลส สตีล 304

Finish สี	Cat. No. รหัสสินค้า
Matt สแตนเลส ด้าน	489.70.226

Packing: 1 pc. incl. fixing material
ขนาดบรรจุ: 1 ชิ้น พร้อมสกรูติดตั้ง

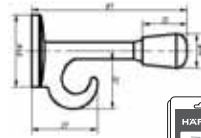

- วัสดุ ชิงค์อัลลอย

Finish สี	Cat. No. รหัสสินค้า
Stainless steel matt สแตนเลส ด้าน	489.70.220
Brass polished ทองเหลืองเงา	489.70.221
Antique brass ทองเหลืองรมดำ	489.70.222
Antique copper ทองแดงรมดำ	489.70.223

Packing: 1 pc. incl. fixing material
ขนาดบรรจุ: 1 ชิ้น พร้อมสกรูติดตั้ง

Magnetic door stopper

กันชนประตูแบบมีแม่เหล็ก

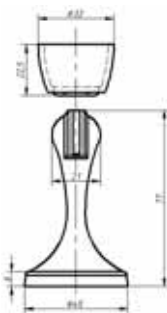

- วัสดุ ชิงค์อัลลอย

Finish สี	Cat. No. รหัสสินค้า
Stainless steel matt สแตนเลส ด้าน	489.70.256
Brass polished ทองเหลืองเงา	489.70.257
Antique brass ทองเหลืองรมดำ	489.70.258
Antique copper ทองแดงรมดำ	489.70.259

Packing: 1 pc. incl. fixing material
ขนาดบรรจุ: 1 ชิ้น พร้อมสกรูติดตั้ง

Floor mounted door stopper

กันชนประตูติดพื้น

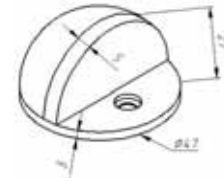

- วัสดุ ชิงค์อัลลอย

Finish สี	Cat. No. รหัสสินค้า
Stainless steel matt สแตนเลส ด้าน	489.70.230
Brass polished ทองเหลืองเงา	489.70.231
Antique brass ทองเหลืองรมดำ	489.70.232
Antique copper ทองแดงรมดำ	489.70.233

Packing: 1 pc. incl. fixing material
ขนาดบรรจุ: 1 ชิ้น พร้อมสกรูติดตั้ง

Dust seal profile

ซีลกันฝุ่น

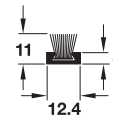

- ซีลโปรไฟล์กันฝุ่น พร้อมขนแปรงไฟเบอร์
- ติดตั้งด้วยสกรูเข้ากับประตูบานเลื่อน
- อลูมิเนียม สีเงินอนไดซ์

Length ความยาว	Cat. No. รหัสสินค้า
2,500 mm	406.41.830

Packing: 1 pc.
บรรจุ: 1 ชิ้น

Dust seal brush type

อุปกรณ์เสริม-ซีลประตู ชนิดแปรง



- สำหรับบานไม้
- กาวติดตั้งในตัว
- สำหรับช่องว่างระหว่างประตู 3.5 - 5 มม.

Finish สี	Cat. No. รหัสสินค้า
Grey สีเทา	489.41.041

Door seals

อุปกรณ์เสริม-ซีลประตู

- สำหรับบานไม้
- วัสดุ ยาง EPDM
- กาวติดตั้งในตัว



- รูปแบบ E
- วัสดุ ยาง EPDM
- สำหรับช่องว่างระหว่างประตู 2.5 - 3.5 มม.

Finish สี	Cat. No. รหัสสินค้า
Brown สีน้ำตาล	489.41.000
Grey สีเทา	489.41.001
White สีขาว	489.41.002
Black สีดำ	489.41.003

Packing: 1 box, length 2 x 2.5 m
บรรจุ: 1 กล่อง, ความยาว 2 x 2.5m



- รูปแบบ D
- วัสดุ ยาง EPDM
- สำหรับช่องว่างระหว่างประตู 4.5 - 7 มม.

Finish สี	Cat. No. รหัสสินค้า
Brown สีน้ำตาล	489.41.020
Grey สีเทา	489.41.021
White สีขาว	489.41.022
Black สีดำ	489.41.023

Packing: 1 box, length 2 x 2.5 m
บรรจุ: 1 กล่อง, ความยาว 2 x 2.5m



- รูปแบบ P
- วัสดุ ยาง EPDM
- สำหรับช่องว่างระหว่างประตู 3.5 - 5.0 มม.

Finish สี	Cat. No. รหัสสินค้า
Brown สีน้ำตาล	489.41.010
Grey สีเทา	489.41.011
White สีขาว	489.41.012
Black สีดำ	489.41.013

Packing: 1 box, length 2 x 2.5 m
บรรจุ: 1 กล่อง, ความยาว 2 x 2.5m



- วัสดุ ยาง EPDM
- สำหรับช่องว่างระหว่างประตู 4.5 - 7 มม.

Finish สี	Cat. No. รหัสสินค้า
Brown สีน้ำตาล	489.41.030
Grey สีเทา	489.41.031
White สีขาว	489.41.032
Black สีดำ	489.41.033

Packing: 1 box, length 2 x 2.5 m
บรรจุ: 1 กล่อง, ความยาว 2 x 2.5m

Weather seal profile, brush type

ซีลประตูชนิดแปรง

คุณสมบัติ

- ป้องกันความชื้น ลมเย็นและแมลงเล็ดรอด
- ติดตั้งทั้งภายในและนอกบานประตู



ข้อมูลทางเทคนิค

- ความสูงโดยรวม 40 มม.
- ความสูงของแปรง 17 มม.

คุณสมบัติ

- ติดตั้งด้วยสกรู
- จำหน่ายพร้อมอุปกรณ์ติดตั้ง



Length ความยาว	Finish สี	Cat. No. รหัสสินค้า
800 mm	Aluminium brush brown อลูมิเนียม แปรงสีน้ำตาล	489.97.103
	Aluminium anodized อลูมิเนียม สีเงินอโนไดซ์	489.97.903
900 mm	Aluminium brush brown อลูมิเนียม แปรงสีน้ำตาล	489.97.105
	Aluminium anodized อลูมิเนียม สีเงินอโนไดซ์	489.97.904
1,000 mm	Aluminium brush brown อลูมิเนียม แปรงสีน้ำตาล	489.97.102
	Aluminium anodized อลูมิเนียม สีเงินอโนไดซ์	489.97.902

Packing: 1 pc.
บรรจุ: 1 ชิ้น



ข้อมูลทางเทคนิค

- ความสูงโดยรวม 45 มม.
- ความสูงของแปรง 17 มม.

คุณสมบัติ

- มีเทปกาวในตัว



Length ความยาว	Finish สี	Cat. No. รหัสสินค้า
800 mm	Aluminium brush brown อลูมิเนียม แปรงสีน้ำตาล	489.97.104
	Aluminium anodized อลูมิเนียม สีเงินอโนไดซ์	489.97.701
900 mm	Aluminium brush brown อลูมิเนียม แปรงสีน้ำตาล	489.97.106
	Aluminium anodized อลูมิเนียม สีเงินอโนไดซ์	489.97.702
1,000 mm	Aluminium brush brown อลูมิเนียม แปรงสีน้ำตาล	489.97.101
	Aluminium anodized อลูมิเนียม สีเงินอโนไดซ์	489.97.700

Packing: 1 pc.
บรรจุ: 1 ชิ้น

Door flush handle

มือจับฝัง

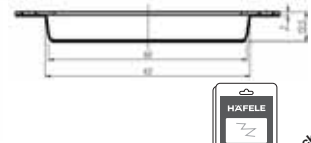
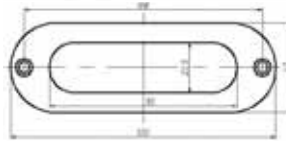

- วัสดุ สแตนเลส สตีล 304

Finish สี	Cat. No. รหัสสินค้า
Matt สแตนเลส ด้าน	489.72.100
Brass polished ทองเหลืองเงา	489.72.101
Antique brass ทองเหลืองรมดำ	489.72.102
Antique copper ทองแดงรมดำ	489.72.103

Packing: 1 pc. incl. fixing material
ขนาดบรรจุ: 1 ชิ้น พร้อมสกรูติดตั้ง

Door handle

มือจับ

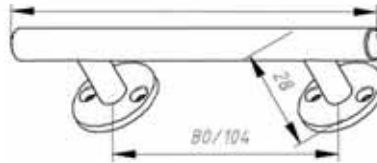

- วัสดุ สแตนเลส สตีล 304

Dimension ขนาด	Finish สี	Cat. No. รหัสสินค้า
126 mm	Matt สแตนเลส ด้าน	481.11.005
	Brass polished ทองเหลืองเงา	481.11.006
	Antique brass ทองเหลืองรมดำ	481.11.008
	Antique copper ทองแดงรมดำ	481.11.007
150 mm	Matt สแตนเลส ด้าน	481.11.009
	Brass polished ทองเหลืองเงา	481.11.010
	Antique brass ทองเหลืองรมดำ	481.11.012
	Antique copper ทองแดงรมดำ	481.11.011

Packing: 1 pc. incl. fixing material
ขนาดบรรจุ: 1 ชิ้น พร้อมสกรูติดตั้ง

Window handle

มือจับ



- วัสดุ สแตนเลส สตีล 304

Dimension ขนาด	Finish สี	Cat. No. รหัสสินค้า
4.8" (120 mm)	Matt สแตนเลส ด้าน	481.11.020
	Brass polished ทองเหลืองเงา	481.11.021
	Antique brass ทองเหลืองรมดำ	481.11.022
	Antique copper ทองแดงรมดำ	481.11.023
6" (150 mm)	Matt สแตนเลส ด้าน	481.11.030
	Brass polished ทองเหลืองเงา	481.11.031
	Antique brass ทองเหลืองรมดำ	481.11.032
	Antique copper ทองแดงรมดำ	481.11.033

Packing: 1 pc, incl. fixing material
ขนาดบรรจุ: 1 ชิ้น พร้อมสกรูติดตั้ง



- วัสดุ สแตนเลส สตีล 304

Dimension ขนาด	Finish สี	Cat. No. รหัสสินค้า
4.8" (120 mm)	Matt สแตนเลส ด้าน	481.11.040
	Brass polished ทองเหลืองเงา	481.11.041
	Antique brass ทองเหลืองรมดำ	481.11.042
	Antique copper ทองแดงรมดำ	481.11.043
6" (150 mm)	Matt สแตนเลส ด้าน	481.11.050
	Brass polished ทองเหลืองเงา	481.11.051
	Antique brass ทองเหลืองรมดำ	481.11.052
	Antique copper ทองแดงรมดำ	481.11.053

Packing: 1 pc, incl. fixing material
ขนาดบรรจุ: 1 ชิ้น พร้อมสกรูติดตั้ง

Window hook

ขอสับหน้าต่าง



- วัสดุ สแตนเลส สตีล 304

Dimension ขนาด	Finish สี	Cat. No. รหัสสินค้า
6" (150 mm)	Matt สแตนเลส ด้าน	489.71.810
	Brass polished ทองเหลืองเงา	489.71.811
	Antique brass ทองเหลืองรมดำ	489.71.812
	Antique copper ทองแดงรมดำ	489.71.813
8" (200 mm)	Matt สแตนเลส ด้าน	489.71.820
	Brass polished ทองเหลืองเงา	489.71.821
	Antique brass ทองเหลืองรมดำ	489.71.822
	Antique copper ทองแดงรมดำ	489.71.823

Packing: 1 pc, incl. fixing material
ขนาดบรรจุ: 1 ชิ้น พร้อมสกรูติดตั้ง



- วัสดุ สแตนเลส สตีล 304

Dimension ขนาด	Finish สี	Cat. No. รหัสสินค้า
6" (150 mm)	Matt สแตนเลส ด้าน	489.71.814
	Brass polished ทองเหลืองเงา	489.71.815
	Antique brass ทองเหลืองรมดำ	489.71.816
	Antique copper ทองแดงรมดำ	489.71.817
8" (200 mm)	Matt สแตนเลส ด้าน	489.71.824
	Brass polished ทองเหลืองเงา	489.71.825
	Antique brass ทองเหลืองรมดำ	489.71.826
	Antique copper ทองแดงรมดำ	489.71.827

Packing: 1 pc, incl. fixing material
ขนาดบรรจุ: 1 ชิ้น พร้อมสกรูติดตั้ง