

Patch Fittings

อุปกรณ์ตัวหนีบ



Patch Fittings Standard Type
 ตัวหนีบกระจกบานเปลือย 6.2



Patch Fittings Circle Type
 ตัวหนีบบานกระจกเปิด 2 ทาง - ทรงกลม 6.18



Patch Fittings Tubular Type
 ตัวหนีบบานกระจกชนิดจุดหมุน - ทรงท่อ 6.21

Glass Door Accessories

อุปกรณ์เสริมสำหรับบานกระจก



Glass Door Hinges
 บานพับบานกระจก 6.24



Spring Bolt Locks with Handles
 อุปกรณ์ล็อกแกนสปริงและมือจับ 6.26



Inset Handles
 มือจับฝังบานกระจก 6.29

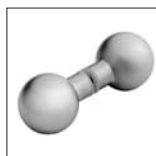

Back to Back Knob Sets
 ปุ่มมือจับประตู 6.30

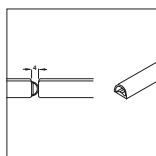
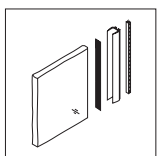

Glass Door Seals
 ซีลบานกระจก 6.32



Patch Fittings Standard Type StarTec

ตัวหนีบกระจกบานเปลือย StarTec

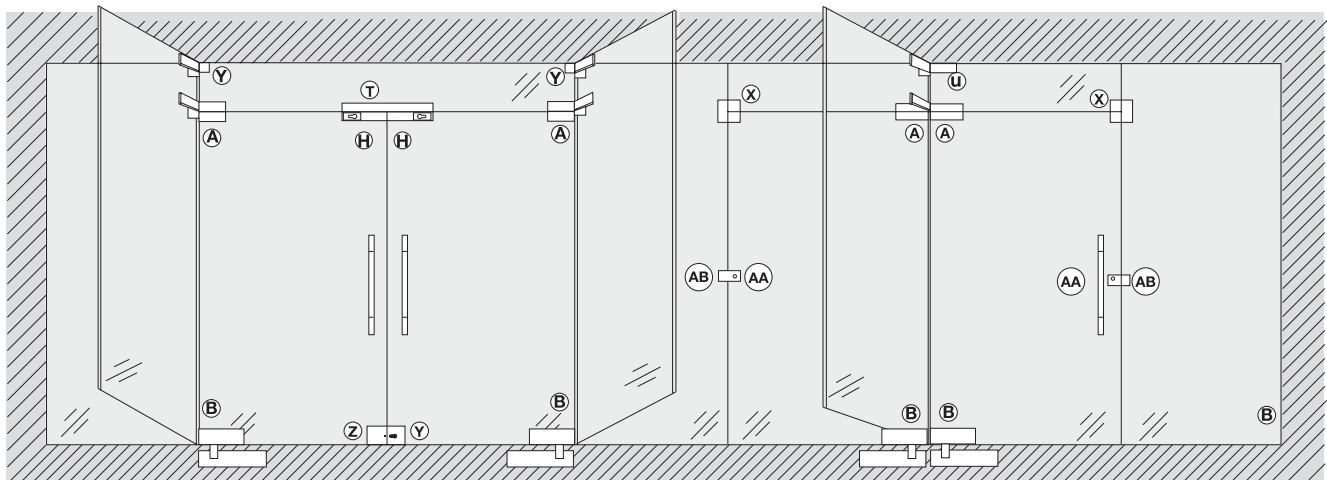
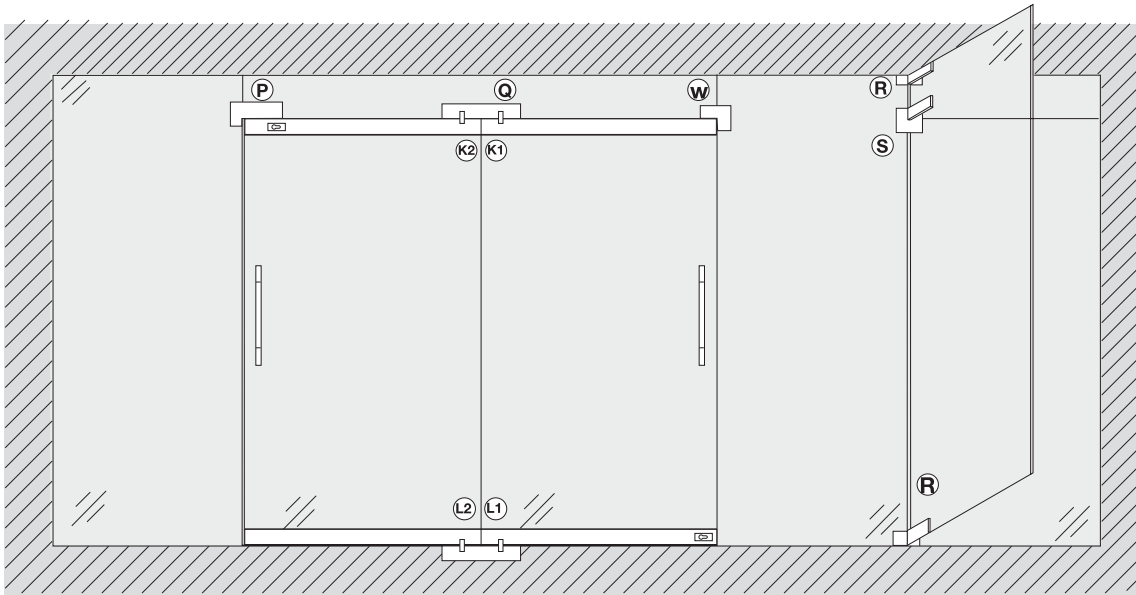
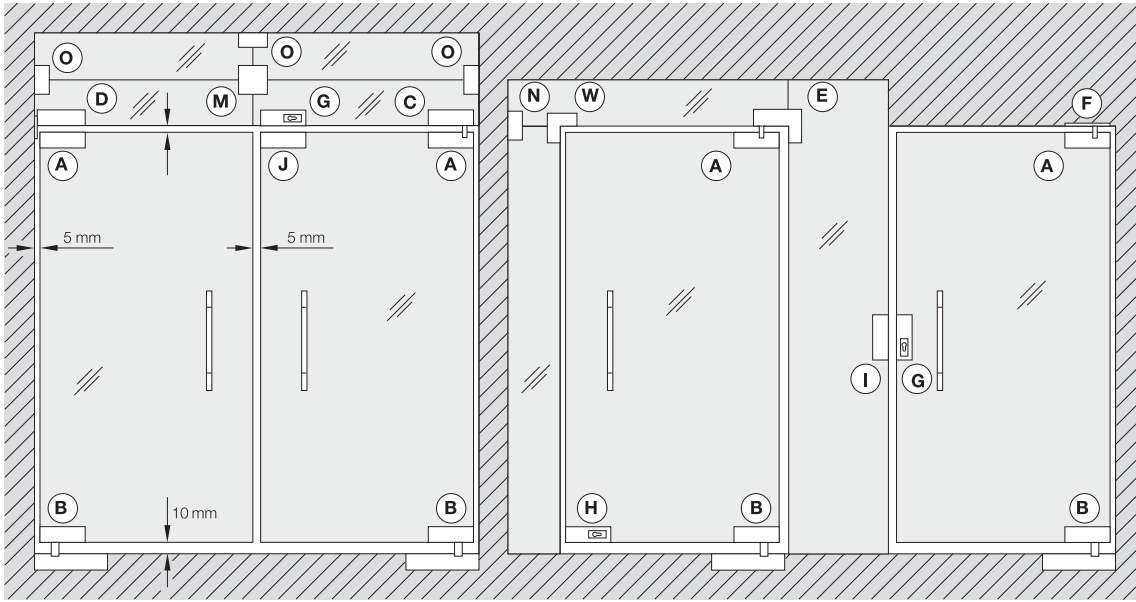

We reserve the right to alter specifications without notice.
บริษัทฯ ขอสงวนการเปลี่ยนแปลงรายละเอียดโดยมิได้มีการแจ้งล่วงหน้า

6

A Top Patch Fitting StarTec

ตัวหนีบช่องแสงบนสำหรับบานเปิด 2 ทาง StarTec

Features

- For glass thickness **10-12 mm**
- Suitable for DIN left hand and DIN right hand
- For double action doors

Technical Data

- Max. door weight: **80 kg**
- Max. door leaf width: **1100 mm**

Installation

- Clamp fixing, concealed, with hexagon socket screws

Supplied with

- 1 Top Patch Fitting for Double Action Doors
- 2 Allen keys SW 2 and 5
- 1 Additional gasket for glass thickness 10 mm



คุณสมบัติ

- สำหรับกระจกหนา 10-12 มม.
- สามารถติดตั้งได้ทั้งบานซ้ายและบานขวา
- สำหรับบานเปิด 2 ทาง

ข้อมูลทางเทคนิค

- รับน้ำหนักประตูได้สูงสุด: 80 กก.
- สำหรับบานกว้างไม่เกิน: 1100 มม.

การติดตั้ง

- ตัวหนีบซ่อนยึดติดกับสลักรูทกเหลี่ยม

ประกอบด้วย

- ตัวหนีบบนสำหรับบานเปิด 2 ทาง 1 ชิ้น
- กุญแจหกเหลี่ยมรุ่น SW 2 และ 5 2 ชิ้น
- อุปกรณ์ยึดติดสำหรับกระจกหนา 10 มม. 1 ชิ้น

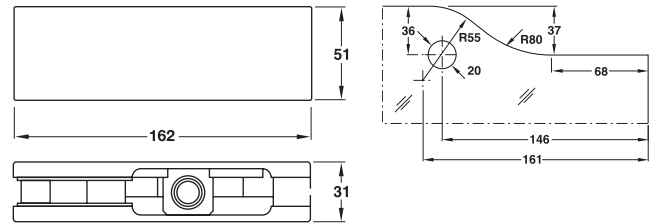

Stainless steel matt สีสแตนเลสดำ	981.00.010
Stainless steel polished สีสแตนเลสเงา	981.00.011

B Bottom Patch Fitting StarTec

ตัวหนีบช่องแสงล่างสำหรับบานเปิด 2 ทาง StarTec

Features

- For glass thickness **10-12 mm**
- Suitable for DIN left hand and DIN right hand
- For double action doors

Technical Data

- Max. door weight: **80 kg**
- Max. door leaf width: **1100 mm**

Installation

- Clamp fixing, concealed, with hexagon socket screws
- For mounting the glass door, a door spring must be ordered separately

Supplied with

- 1 Bottom patch fitting for double action doors
- 2 Allen keys SW 2 and 5
- 1 Additional gasket for glass thickness 10 mm



คุณสมบัติ

- สำหรับกระจกหนา 10-12 มม.
- สามารถติดตั้งได้ทั้งบานซ้ายและบานขวา
- สำหรับบานเปิด 2 ทาง

ข้อมูลทางเทคนิค

- รับน้ำหนักประตูได้: 80 กก.
- สำหรับบานกว้างไม่เกิน: 1100 มม.

การติดตั้ง

- ตัวหนีบซ่อนยึดติดกับสลักรูทกเหลี่ยม
- ในการติดตั้งกับบานกระจก ใช้คอปปรับประตูต้องแยกสั่งซื้อ

ประกอบด้วย

- ตัวหนีบล่างสำหรับบานเปิด 2 ทาง 1 ชิ้น
- กุญแจหกเหลี่ยมรุ่น SW 2 และ 5 2 ชิ้น
- อุปกรณ์ยึดติดสำหรับกระจกหนา 10 มม. 1 ชิ้น

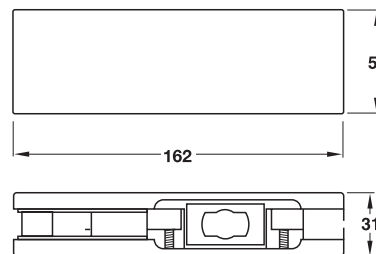

Stainless steel matt สีสแตนเลสดำ	981.00.000
Stainless steel polished สีสแตนเลสเงา	981.00.001

© Fanlight Pivot Patch Fitting StarTec

ตัวหนีบช่องแสงบนชนิดจุดหมุน StarTec

Features

- Counter bearing for top patch fitting
- For glass thickness 10-12 mm
- Suitable for DIN left hand and DIN right hand

Technical Data

- Pivot laterally adjustable ± 3 mm

Installation

- Clamp fixing, concealed, with hexagon socket screws

Supplied with

- 1 Fanlight pivot patch fitting
- 2 Allen keys SW 2 and 5
- 1 Additional gasket for glass thickness 10 mm
- 1 Brass expansion anchor M8



คุณสมบัติ

- ตัวหนีบบานบนมีบารองจุดหมุน
- สำหรับกระจกหนา 10-12 มม.
- สามารถติดตั้งได้ทั้งบานซ้ายและบานขวา

ข้อมูลทางเทคนิค

- จุดหมุนปรับได้ ± 3 มม.

การติดตั้ง

- ตัวหนีบซ่อนยึดติดกับสกรูทกเหลี่ยม

ประกอบด้วย

- ตัวหนีบช่องแสงบนชนิดจุดหมุน 1 ชิ้น
- กุญแจหกเหลี่ยมรุ่น SW 2 และ 5 2 ชิ้น
- อุปกรณ์ยึดติดสำหรับกระจกหนา 10 มม. 1 ชิ้น
- แผ่นเพลทยึดผนังสกรู M8 1 ชิ้น

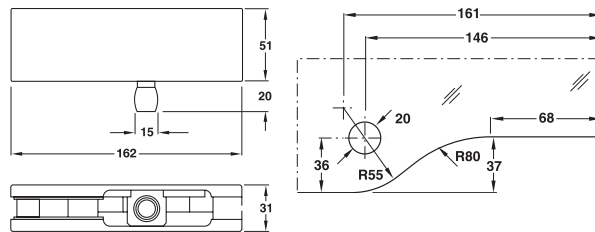

Stainless steel matt สีสแตนเลสด้าน	981.00.020
Stainless steel polished สีสแตนเลสเงา	981.00.021

6

© Fanlight Pivot Patch Fitting with Wall Fixing Plate StarTec

ตัวหนีบช่องแสงบนชนิดจุดหมุน พร้อมเพลทยึดติดผนัง StarTec

Features

- Counter bearing for top patch fitting
- For glass thickness 10-12 mm
- Suitable for DIN left hand and DIN right hand

Technical data

- Pivot laterally adjustable ± 3 mm

Installation

- Clamp fixing, concealed, with hexagon socket screws

Supplied with

- 1 Fanlight pivot patch fitting with wall fixing plate
- 2 Allen keys SW 2 and 5
- 1 Additional gasket for glass thickness 10 mm
- Fixing material

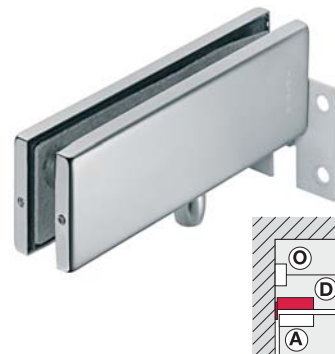

คุณสมบัติ

- ตัวหนีบบานบนมีบารองจุดหมุน
- สำหรับกระจกหนา 10-12 มม.
- สามารถติดตั้งได้ทั้งบานซ้ายและบานขวา

ข้อมูลทางเทคนิค

- จุดหมุนปรับได้ ± 3 มม.

การติดตั้ง

- ตัวหนีบซ่อนยึดติดกับสกรูทกเหลี่ยม

ประกอบด้วย

- ตัวหนีบช่องแสงบนชนิดจุดหมุน พร้อมเพลทยึดติดผนัง 1 ชิ้น
- กุญแจหกเหลี่ยมรุ่น SW 2 และ 5 2 ชิ้น
- อุปกรณ์ยึดติดสำหรับกระจกหนา 10 มม. 1 ชิ้น
- อุปกรณ์ติดตั้ง

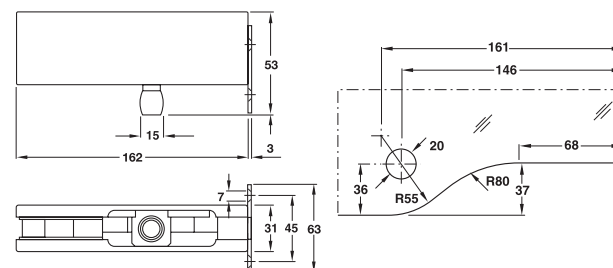

Stainless steel matt สีสแตนเลสด้าน	981.00.110
Stainless steel polished สีสแตนเลสเงา	981.00.111

We reserve the right to alter specifications without notice.
บริษัทฯ ขอสงวนการเปลี่ยนแปลงรายละเอียดโดยมิได้มีการแจ้งล่วงหน้า

(E) Fanlight/Side Panel Pivot Patch Fitting StarTec

ตัวหนีบช่องแสงบนและช่องแสงข้างชนิดจุดหมุน StarTec

Features

- Counter bearing for top patch fitting
- For glass thickness 10-12 mm
- Suitable for DIN left hand and DIN right hand

Technical Data

- Pivot laterally adjustable ± 3 mm

Installation

- Clamp fixing, concealed, with hexagon socket screws

Supplied with

- 1 Fanlight/side panel pivot patch fitting
- 2 Allen keys SW 2 and 5
- 1 Additional gasket for glass thickness 10 mm

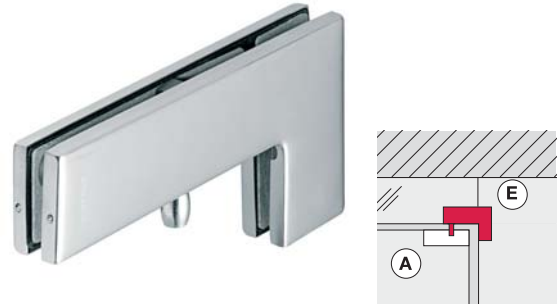

คุณสมบัติ

- ตัวหนีบด้านบนมีบ่ารองจุดหมุน
- สำหรับกระจกหนา 10-12 มม.
- สามารถติดตั้งได้ทั้งบานซ้ายและบานขวา

ข้อมูลทางเทคนิค

- จุดหมุนปรับได้ ± 3 มม.

การติดตั้ง

- ตัวหนีบซ่อนยึดติดกับสลักหัวเหลี่ยม

ประกอบด้วย

- ตัวหนีบช่องแสงบนและช่องแสงข้างชนิดจุดหมุน 1 ชิ้น
- กุญแจหกเหลี่ยมรุ่น SW 2 และ 5 2 ชิ้น
- อุปกรณ์ยึดติดสำหรับกระจกหนา 10 มม. 1 ชิ้น

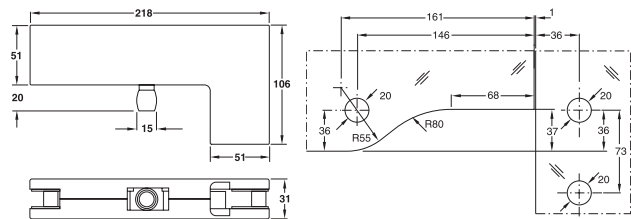

Stainless steel matt สีสแตนเลสดำ	981.00.030
Stainless steel polished สีสแตนเลสเงา	981.00.031

(F) Ceiling Bearing StarTec

เดือยปรับไม่ได้ StarTec

Features

- Counter bearing for top patch fitting
- Suitable for DIN left hand and DIN right hand

Installation

- Screw fixing



คุณสมบัติ

- ตัวหนีบด้านบนมีบ่ารองจุดหมุน
- สามารถติดตั้งได้ทั้งบานซ้ายและบานขวา

การติดตั้ง

- ติดตั้งด้วยสกรู

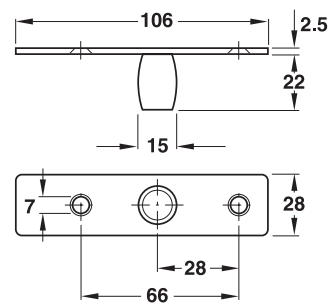

Stainless steel matt สีสแตนเลสดำ	981.00.080
-------------------------------------	------------

We reserve the right to alter specifications without notice.
บริษัทฯ ขอสงวนการเปลี่ยนแปลงรายละเอียดโดยมิได้มีการแจ้งล่วงหน้า

Ⓒ Centre Patch Lock with PC Aperture StarTec

ตัวหนีบล็อคกลางบาน StarTec

Features

- For glass thickness 10-12 mm
- Suitable for DIN left hand and DIN right hand
- For profile cylinders
- Bolt 1-turn

Installation

- Clamp fixing, concealed, with hexagon socket screws

Supplied with

- 1 Centre patch lock with PC aperture
- 2 Allen keys SW 2 and 5
- 1 Fixing screw for profile cylinder
- 1 Additional gasket for glass thickness 10 mm

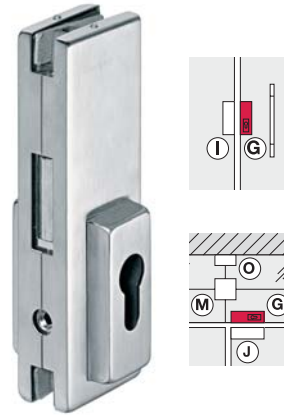

คุณสมบัติ

- สำหรับกระจกหนา 10-12 มม.
- สามารถติดตั้งได้ทั้งบานซ้ายและบานขวา
- สำหรับใส่กุญแจระบบ PC
- ล็อคจังหวะเดียว

การติดตั้ง

- ตัวหนีบซ่อนยึดติดกับสลกรูทกเหลี่ยม

ประกอบด้วย

- ตัวหนีบล็อคกลางบาน 1 ชิ้น
- กุญแจทกเหลี่ยมรุ่น SW 2 และ 5 2 ชิ้น
- สลกรูยึดใส่กุญแจระบบ PC 1 ชิ้น
- อุปกรณ์ยึดติดสำหรับกระจกหนา 10 มม. 1 ชิ้น

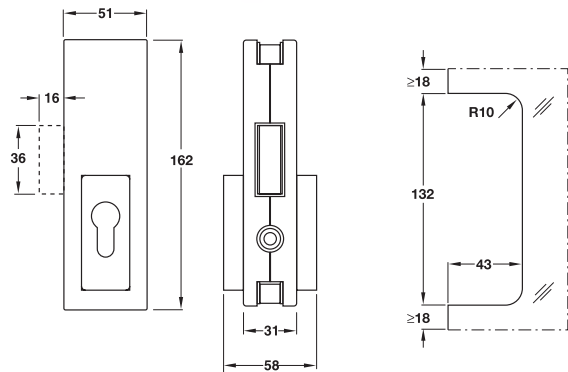

Stainless steel matt สีสแตนเลสด้าน	981.00.410
Stainless steel polished สีสแตนเลสเงา	981.00.411

6

Ⓗ Corner Patch Lock with PC Aperture StarTec

ตัวหนีบล็อค StarTec

Features

- For glass thickness 10-12 mm
- Suitable for DIN left hand and DIN right hand
- For profile cylinders
- Bolt 1-turn

Installation

- Clamp fixing, concealed, with hexagon socket screws

Supplied with

- 1 Corner patch lock with PC aperture
- 2 Allen keys SW 2 and 5
- 1 Striking plate with fixing material
- 1 Fixing screw for profile cylinder
- 1 Additional gasket for glass thickness 10 mm



คุณสมบัติ

- สำหรับกระจกหนา 10-12 มม.
- สามารถติดตั้งได้ทั้งบานซ้ายและบานขวา
- สำหรับใส่กุญแจระบบ PC
- ล็อคจังหวะเดียว

การติดตั้ง

- ตัวหนีบซ่อนยึดติดกับสลกรูทกเหลี่ยม

ประกอบด้วย

- ตัวหนีบล็อค 1 ชิ้น
- กุญแจทกเหลี่ยมรุ่น SW 2 และ 5 2 ชิ้น
- เพลทรับกลอนและอุปกรณ์ยึดติด 1 ชิ้น
- สลกรูยึดใส่กุญแจระบบ PC 1 ชิ้น
- อุปกรณ์ยึดติดสำหรับกระจกหนา 10 มม. 1 ชิ้น

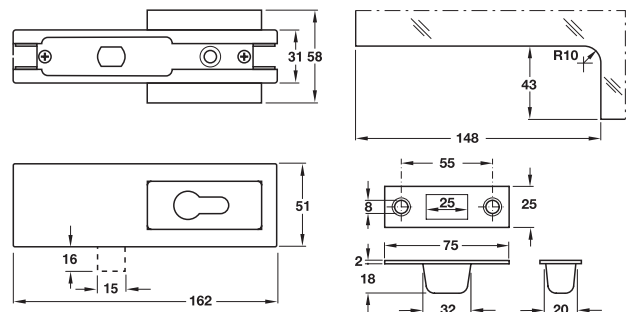

Stainless steel matt สีสแตนเลสด้าน	981.00.400
Stainless steel polished สีสแตนเลสเงา	981.00.401

We reserve the right to alter specifications without notice.
บริษัทฯ ขอสงวนการเปลี่ยนแปลงรายละเอียดโดยมิได้มีการแจ้งล่วงหน้า

① Centre Strike Patch for Centre Lock StarTec

ตัวหนีบล็อคกลางบาน StarTec

Features

- For glass thickness 10-12 mm
- Suitable for DIN left hand and DIN right hand

Installation

- Clamp fixing, concealed, with hexagon socket screws

Supplied with

- 1 Centre strike patch for centre lock
- 2 Allen keys SW 2 and 5
- 1 Additional gasket for glass thickness 10 mm

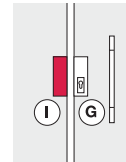

คุณสมบัติ

- สำหรับกระจกหนา 10-12 มม.
- สามารถติดตั้งได้ทั้งบานซ้ายและบานขวา

การติดตั้ง

- ตัวหนีบซ่อนยึดติดกับสลกรูทกเหลี่ยม

ประกอบด้วย

- ตัวหนีบล็อคกลางบาน 1 ชิ้น
- กุญแจหกเหลี่ยมรุ่น SW 2 และ 5 2 ชิ้น
- อุปกรณ์ยึดติดสำหรับกระจกหนา 10 มม. 1 ชิ้น

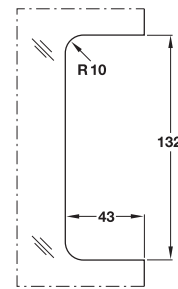
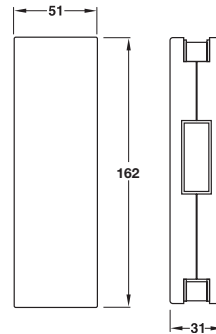

Stainless steel matt สแตนเลสด้าน	981.00.420
Stainless steel polished สแตนเลสเงา	981.00.421

② Over Panel Strike Patch for Corner Lock StarTec

ตัวหนีบเข้ารับกลอนด้านบน StarTec

Features

- For glass thickness 10-12 mm
- Suitable for DIN left hand and DIN right hand

Installation

- Clamp fixing, concealed, with hexagon socket screws

Supplied with

- 1 Over panel strike patch for centre lock
- 2 Allen keys SW 2 and 5
- 1 Additional gasket for glass thickness 10 mm

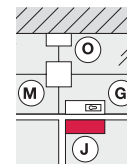

คุณสมบัติ

- สำหรับกระจกหนา 10-12 มม.
- สามารถติดตั้งได้ทั้งบานซ้ายและบานขวา

การติดตั้ง

- ตัวหนีบซ่อนยึดติดกับสลกรูทกเหลี่ยม

ประกอบด้วย

- ตัวหนีบเข้ารับกลอนด้านบน 1 ชิ้น
- กุญแจหกเหลี่ยมรุ่น SW 2 และ 5 2 ชิ้น
- อุปกรณ์ยึดติดสำหรับกระจกหนา 10 มม. 1 ชิ้น

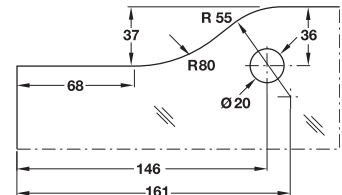
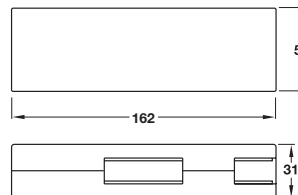

Stainless steel matt สแตนเลสด้าน	981.00.470
Stainless steel polished สแตนเลสเงา	981.00.471

We reserve the right to alter specifications without notice.
บริษัทฯ ขอสงวนการเปลี่ยนแปลงรายละเอียดโดยมิได้มีการแจ้งล่วงหน้า

(K1) Top Rail StarTec

ตัวหนีบช่องแสงบน StarTec

Features

- For glass thickness 10-12 mm
- Rail can be cut to size
- Suitable for DIN left hand and DIN right hand

Technical Data

- Max. door weight: 80 kg
- Length: 1000 mm
- Bolt retainer adjustable ± 3 mm

Installation

- Fixing with clamp insert profile and silicone

Supplied with

- 1 Top rail
- 2 End caps
- 1 Set of clamp insert profile for glass

คุณสมบัติ

- สำหรับกระจกหนา 10-12 มม.
- รางตัดขนาดได้ตามต้องการ
- สามารถติดตั้งได้ทั้งบานซ้ายและบานขวา

ข้อมูลทางเทคนิค

- รับน้ำหนักประตูได้: 80 กก.
- ความยาว: 1000 มม.
- จุดหมุนปรับได้ ± 3 มม.

การติดตั้ง

- ติดตั้งด้วยโปรไฟล์พลาสติก

ประกอบด้วย

- ตัวหนีบช่องแสงบน 1 ชิ้น
- ฝาปิด 2 ชิ้น
- ตัวยึดกระจก 1 ชุด

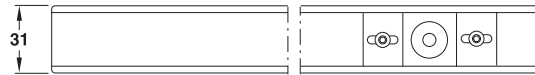
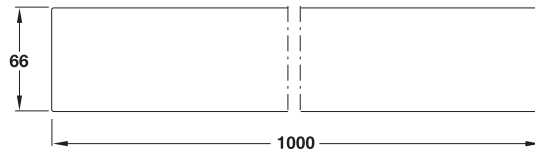
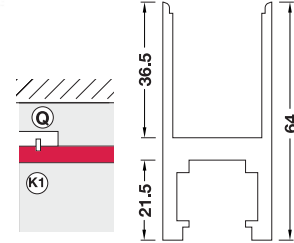

Stainless steel matt สีสแตนเลสด้าน	981.00.252
Stainless steel polished สีสแตนเลสเงา	981.00.253

(L1) Bottom Rail with PC Aperture StarTec

ตัวหนีบช่องแสงล่าง พร้อมตัวล็อก StarTec

Features

- For glass thickness 10-12 mm
- Rail can be cut to size
- Suitable for DIN left hand and DIN right hand
- For profile cylinders
- Bolt 1-turn

Technical Data

- Max. door weight: 80 kg
- Length: 1000 mm

Installation

- Fixing with clamp insert profile and silicone

Supplied with

- 1 Bottom rail
- 2 End caps
- 1 Striking plate with fixing material
- 1 Fixing screw for profile cylinder
- 1 Set of clamp insert profile for glass

คุณสมบัติ

- สำหรับกระจกหนา 10-12 มม.
- รางตัดได้ตามต้องการ
- สามารถติดตั้งได้ทั้งบานซ้ายและบานขวา
- สำหรับใส่กุญแจระบบ PC
- ล็อคจังหวะเดียว

ข้อมูลทางเทคนิค

- รับน้ำหนักประตูได้: 80 กก.
- ความยาว: 1000 มม.

การติดตั้ง

- ติดตั้งด้วยโปรไฟล์พลาสติก

ประกอบด้วย

- ตัวหนีบช่องแสงล่าง 1 ชิ้น
- ฝาปิด 2 ชิ้น
- เพลทรับกลอนและอุปกรณ์ยึดติด 1 ชิ้น
- สกรูยึดใส่กุญแจระบบ PC 1 ชิ้น
- ตัวยึดกระจก 1 ชุด

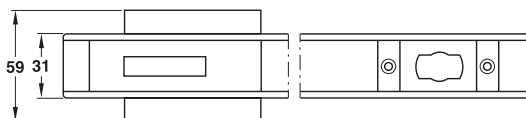
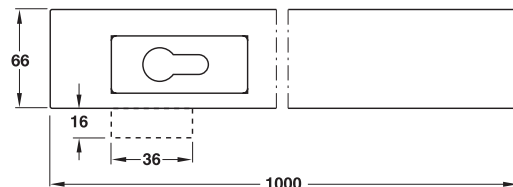
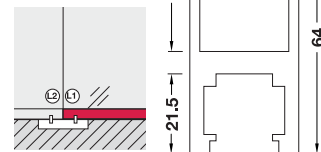

Stainless steel matt สีสแตนเลสด้าน	981.00.200
Stainless steel polished สีสแตนเลสเงา	981.00.201

(K2) Top Rail with PC Aperture StarTec

ตัวหนีบช่องแสงบน StarTec
Features

- For glass thickness 10-12 mm
- Rail can be cut to size
- Suitable for DIN left hand and DIN right hand
- For profile cylinders
- Bolt 1-turn

Technical Data

- Max. door weight: 80 kg
- Length: 1000 mm
- Bolt retainer adjustable ± 3 mm

Installation

- Fixing with clamp insert profile and silicone

Supplied with

- 1 Top rail with PC Aperture
- 1 Plastic profile for glass
- 2 End caps
- 1 Fixing screw for profile cylinder
- 1 Set of clamp insert profile for glass

คุณสมบัติ

- สำหรับกระจกหนา 10-12 มม.
- รางตัดขนาดได้ตามต้องการ
- สามารถติดตั้งได้ทั้งบานซ้ายและบานขวา
- สำหรับใส่กุญแจระบบ PC
- ล็อคจังหวะเดียว

ข้อมูลทางเทคนิค

- รับน้ำหนักประตูได้: 80 กก.
- ความยาว: 1000 มม.
- จุดหมุนปรับได้ ± 3 มม.

การติดตั้ง

- ตัวหนีบซ่อนยึดติดกับสลกรูทเหล็ก

ประกอบด้วย

- ตัวหนีบช่องแสงบน 1 ชิ้น
- โพรไฟล์พลาสติก (สำหรับกระจก) 1 ชิ้น
- ฝาปิด 2 ชิ้น
- สลกรูยึดติด 1 ชิ้น
- ตัวยึดกระจก 1 ชุด

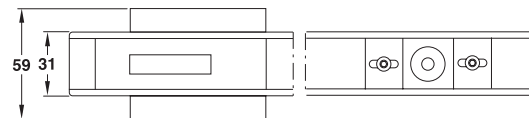
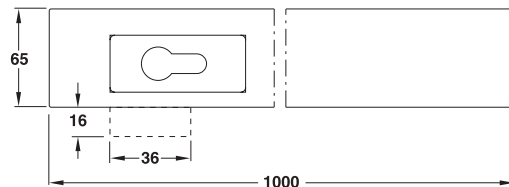
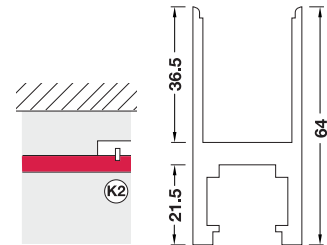

Stainless steel matt สีสแตนเลสด้าน	981.00.250
Stainless steel polished สีสแตนเลสเงา	981.00.251

(L2) Bottom Rail

ตัวหนีบช่องแสงล่าง

Features

- For glass thickness 10 - 12 mm
- Rail can be cut to size
- Suitable for DIN left hand and DIN right hand

Technical Data

- Max. door weight: 80 kg
- Length: 1000 mm

Installation

- Fixing with clamp insert profile and silicone

Supplied with

- 1 Bottom rail
- 2 End caps
- 1 Set of clamp insert profile for glass

คุณสมบัติ

- สำหรับกระจกหนา 10-12 มม.
- รางตัดขนาดได้ตามต้องการ
- สามารถติดตั้งได้ทั้งบานซ้ายและบานขวา

ข้อมูลทางเทคนิค

- รับน้ำหนักประตูได้: 80 กก.
- ความยาว: 1000 มม.

การติดตั้ง

- ตัวหนีบซ่อนยึดติดกับสลกรูทเหล็ก

ประกอบด้วย

- ตัวหนีบช่องแสงล่าง 1 ชิ้น
- ฝาปิด 2 ชิ้น
- ตัวยึดกระจก 1 ชุด

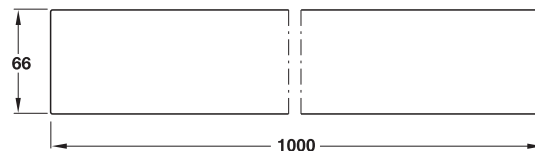
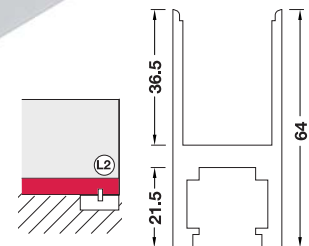

Stainless steel matt สีสแตนเลสด้าน	981.00.202
Stainless steel polished สีสแตนเลสเงา	981.00.203

M Glass Connection Patch Fitting StarTec

ตัวหนีบบานกระจก StarTec

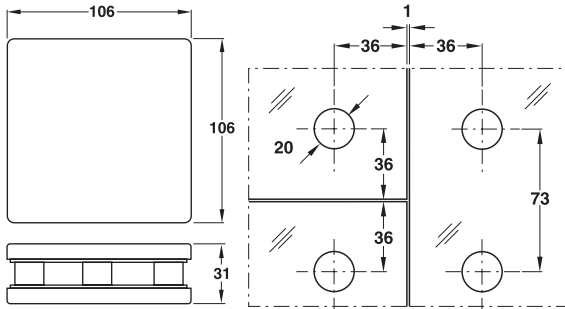
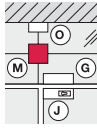

Features

- Connecting 2 to 4 glass panels
- For glass thickness 10-12 mm

Installation

- Clamp fixing, concealed, with hexagon socket screws

Supplied with

- 1 Glass connection patch fitting
- 2 Allen keys SW 2 and 5
- 1 Additional gasket for glass thickness 10 mm

คุณสมบัติ

- เหมาะสำหรับหนีบบานกระจกตั้งแต่ 2-4 บาน
- สำหรับกระจกหนา 10-12 มม.

การติดตั้ง

- ตัวหนีบซ่อนยึดติดกับสกรูหกเหลี่ยม

ประกอบด้วย

- ตัวหนีบบานกระจก 1 ชิ้น
- กุญแจหกเหลี่ยมรุ่น SW 2 และ 5 2 ชิ้น
- อุปกรณ์ยึดติดสำหรับกระจกหนา 10 มม. 1 ชิ้น

Stainless steel matt สีสแตนเลสดำ	981.00.120
Stainless steel polished สีสแตนเลสเงา	981.00.121

N / O Glass to Wall Connection Patch Fitting StarTec

ตัวหนีบกระจกต่อผนัง StarTec

N

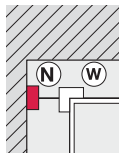

O

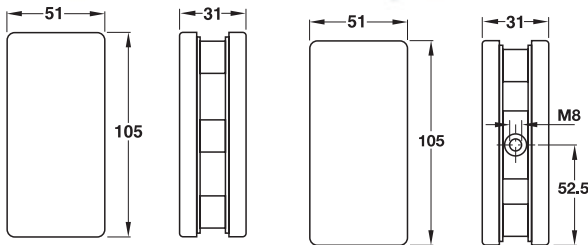
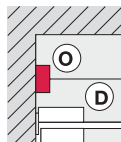

Features

- For glass thickness 10-12 mm
- Suitable for left and right hand use
- Without thread for connecting 2 glass panels, or with thread for glass to wall connection and connecting 2 glass panels

Installation

- Clamp fixing, concealed, with hexagon socket screws

Supplied with

- 1 Glass to wall connection patch fitting
- 2 Allen keys SW 2 and 5
- 1 Additional gasket for glass thickness 10 mm

คุณสมบัติ

- สำหรับกระจกหนา 10-12 มม.
- สามารถติดตั้งได้ทั้งบานซ้าย และบานขวา
- เลือกได้ระหว่างแบบไม่มีร่องสำหรับเชื่อมต่อบานกระจก และแบบมีร่องเชื่อมต่อระหว่างบานกระจกและผนัง และระหว่างบานกระจกสองบาน

การติดตั้ง

- ตัวหนีบซ่อนยึดติดกับสกรูหกเหลี่ยม

ประกอบด้วย

- ตัวหนีบกระจกต่อผนัง 1 ชิ้น
- กุญแจหกเหลี่ยมรุ่น SW 2 และ 5 2 ชิ้น
- อุปกรณ์ยึดติดสำหรับกระจกหนา 10 มม. 1 ชิ้น

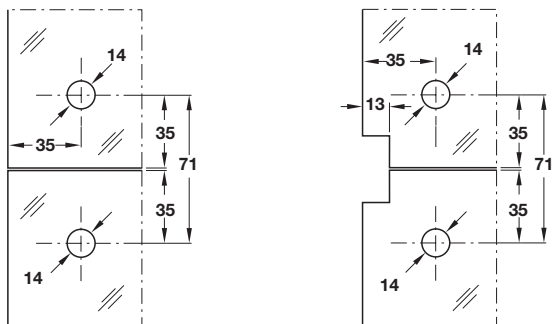

	N	O
Stainless steel matt สีสแตนเลสเงาสแตนเลสดำ	981.00.130	981.00.140
Stainless steel polished สีสแตนเลสเงา	981.00.131	981.00.141

We reserve the right to alter specifications without notice.
บริษัทฯ ขอสงวนการเปลี่ยนแปลงรายละเอียดโดยมิได้มีการแจ้งล่วงหน้า

P Fanlight/Side Panel Strike Patch Fitting for Corner Lock StarTec

ตัวหนีบช่องแสงรูปตัว L ชนิดเบ้าล็อก StarTec

Features

- For glass thickness 10-12 mm
- Suitable for DIN left hand and DIN right hand

Installation

- Clamp fixing, concealed, with hexagon socket screws

Supplied with

- 1 Fanlight/side panel strike patch fitting for corner lock
- 2 Allen keys SW 2 and 5

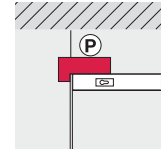

คุณสมบัติ

- สำหรับกระจกหนา 10-12 มม.
- สามารถติดตั้งได้ทั้งบานซ้ายและบานขวา

การติดตั้ง

- ตัวหนีบซ่อนยึดติดกับสกรูหกเหลี่ยม

ประกอบด้วย

- ตัวหนีบช่องแสงรูปตัว L ชนิดเบ้าล็อก 1 ชิ้น
กุญแจหกเหลี่ยม รุ่น SW 2 และ 5 2 ชิ้น

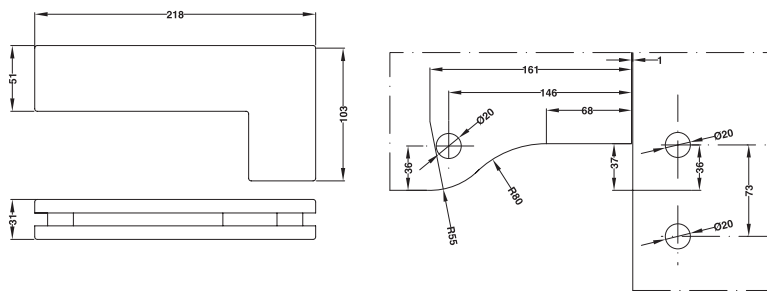

Stainless steel matt สีสแตนเลสด้าน	981.00.180
Stainless steel polished สีสแตนเลสเงา	981.00.181

Q Fanlight Panel Double Pivot Patch Fitting StarTec

ตัวหนีบช่องแสงบน ชนิดบานเปิดคู่ StarTec

Features

- Counter bearing for top patch fitting
- For glass thickness 10-12 mm

Technical Data

- Pivot laterally adjustable ± 3 mm

Installation

- Clamp fixing, concealed, with hexagon socket screws

Supplied with

- 1 Fanlight panel double pivot patch fitting
- 2 Allen keys SW 2 and 5
- 1 Additional gasket for glass thickness 10 mm

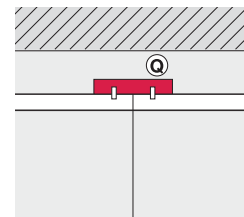

คุณสมบัติ

- ตัวหนีบบ้านบนมีบ่ารองจุดหมุน
- สำหรับกระจกหนา 10-12 มม.

ข้อมูลทางเทคนิค

- จุดหมุนปรับได้ ± 3 มม.

การติดตั้ง

- ตัวหนีบซ่อนยึดติดกับสกรูหกเหลี่ยม

ประกอบด้วย

- ตัวหนีบช่องแสงบน ชนิดบานเปิดคู่ 1 ชิ้น
กุญแจหกเหลี่ยม รุ่น SW 2 และ 5 2 ชิ้น
อุปกรณ์ยึดติดสำหรับกระจกหนา 10 มม. 1 ชิ้น

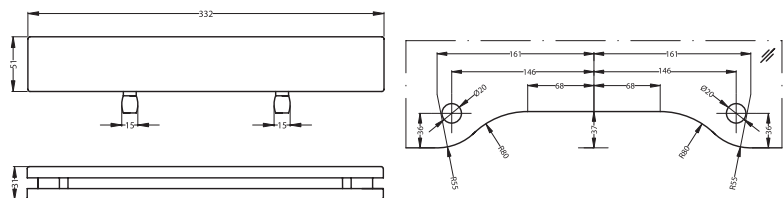

Stainless steel matt สีสแตนเลสด้าน	981.00.170
Stainless steel polished สีสแตนเลสเงา	981.00.171



We reserve the right to alter specifications without notice.
บริษัทฯ ขอสงวนการเปลี่ยนแปลงรายละเอียดโดยไม่มีการแจ้งล่วงหน้า

(R) Side/Fin Panel Patch Fitting StarTec

ตัวหนีบช่องแสงรูปตัว L (ใต้ฝ้า) StarTec

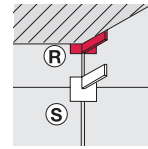

Features

- For glass thickness 10-12 mm

Installation

- Clamp fixing, concealed, with hexagon socket screws

Supplied with

- 1 Side/fin panel patch fitting
- 2 Allen keys SW 2 and 5
- 1 Additional gasket for glass thickness 10 mm

คุณสมบัติ

- สำหรับกระจกหนา 10-12 มม.

การติดตั้ง

- ตัวหนีบซ่อนยึดติดกับสกรูหกเหลี่ยม

ประกอบด้วย

- ตัวหนีบช่องแสงรูปตัว L พร้อมกระจก 1 ชิ้น
- กุญแจหกเหลี่ยม รุ่น SW 2 และ 5 2 ชิ้น
- อุปกรณ์ยึดติดสำหรับกระจกหนา 10 มม. 1 ชิ้น

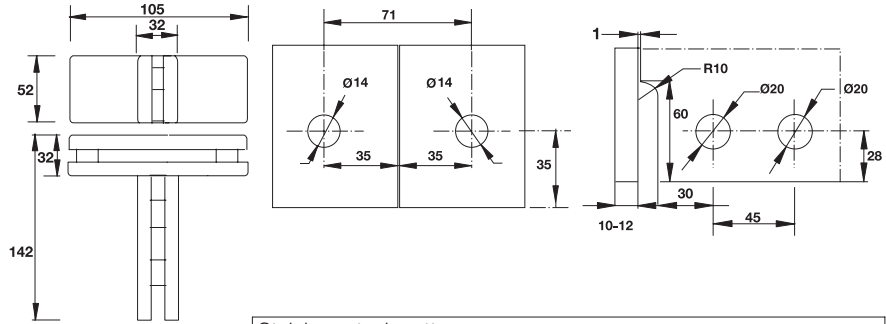

Stainless steel matt สีสแตนเลสด้าน	981.00.070
Stainless steel polished สีสแตนเลสเงา	981.00.071

(S) Side/Fin Panel Patch Fitting StarTec

ตัวหนีบช่องแสงรูปตัว L (กระจกต่อกระจก) StarTec

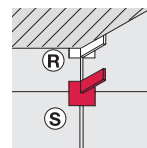

Features

- For glass thickness 10-12 mm

Installation

- Clamp fixing, concealed, with hexagon socket screws

Supplied with

- 1 Side/fin panel patch fitting
- 2 Allen keys SW 2 and 5
- 1 Additional gasket for glass thickness 10 mm

คุณสมบัติ

- สำหรับกระจกหนา 10-12 มม.

การติดตั้ง

- ตัวหนีบซ่อนยึดติดกับสกรูหกเหลี่ยม

ประกอบด้วย

- ตัวหนีบช่องแสงรูปตัว L พร้อมกระจก 1 ชิ้น
- กุญแจหกเหลี่ยมรุ่น SW 2 และ 5 2 ชิ้น
- อุปกรณ์ยึดติดสำหรับกระจกหนา 10 มม. 1 ชิ้น

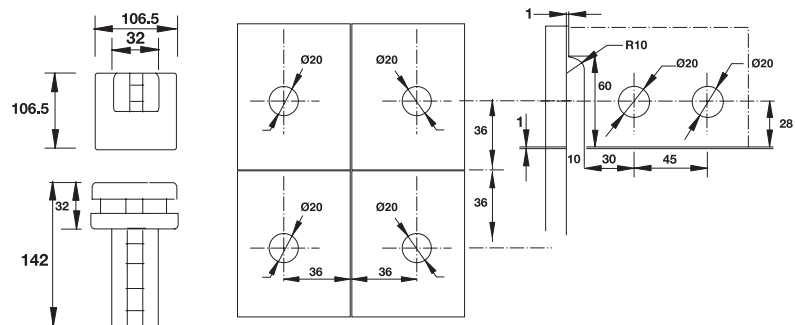

Stainless steel matt สีสแตนเลสด้าน	981.00.190
Stainless steel polished สีสแตนเลสเงา	981.00.191

T Fanlight Double Strike Patch for Corner Lock StarTec

ตัวหนีบช่องแสงบนชนิดเบ้ากุญแจ StarTec

Features

- For glass thickness 10-12 mm

Installation

- Clamp fixing, concealed, with hexagon socket screws

Supplied with

- 1 Fanlight double strike patch for corner lock
- 2 Allen keys SW 2 and 5
- 1 Additional gasket for glass thickness 10 mm

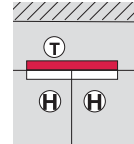

คุณสมบัติ

- สำหรับกระจกหนา 10-12 มม.

การติดตั้ง

- ตัวหนีบซ่อนยึดติดกับสกรูหกเหลี่ยม

ประกอบด้วย

- ตัวหนีบช่องแสงบนชนิดเบ้ากุญแจ 1 ชิ้น
- กุญแจหกเหลี่ยมรุ่น SW 2 และ 5 2 ชิ้น
- อุปกรณ์ยึดติดสำหรับกระจกหนา 10 มม. 1 ชิ้น

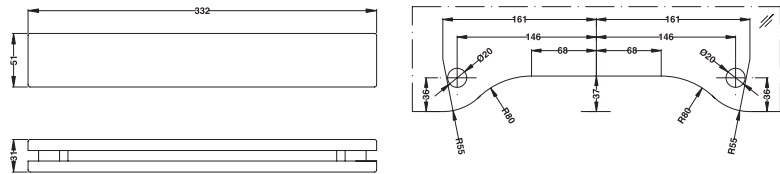

Stainless steel matt สีสแตนเลสด้าน	981.00.160
Stainless steel polished สีสแตนเลสเงา	981.00.161

U Fanlight/Fin Panel Double Pivot Patch Fitting StarTec

ตัวหนีบช่องแสงบนรูปตัว L พร้อมแถบหนีบกระจกชนิดบานคู่

Features

- Counter bearing for top patch fitting
- For glass thickness 10-12 mm

Technical data

- Pivot laterally adjustable ± 3 mm

Installation

- Clamp fixing, concealed, with hexagon socket screws

Supplied with

- 1 Fanlight/fin panel double pivot patch fitting
- 2 Allen keys SW 2 and 5
- 1 Additional gasket for glass thickness 10 mm

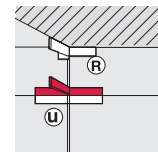

คุณสมบัติ

- ตัวหนีบด้านบนเป็นระบบลูกปืน
- สำหรับกระจกหนา 10-12 มม.

ข้อมูลทางเทคนิค

- จุดหมุนปรับได้ ± 3 มม.

การติดตั้ง

- ตัวหนีบซ่อนยึดติดกับสกรูหกเหลี่ยม

ประกอบด้วย

- ตัวหนีบช่องแสงบนรูปตัว L พร้อมแถบหนีบกระจกชนิดบานคู่ 1 ชิ้น
- กุญแจหกเหลี่ยมรุ่น SW 2 และ 5 2 ชิ้น
- อุปกรณ์ยึดติดสำหรับกระจกหนา 10 มม. 1 ชิ้น

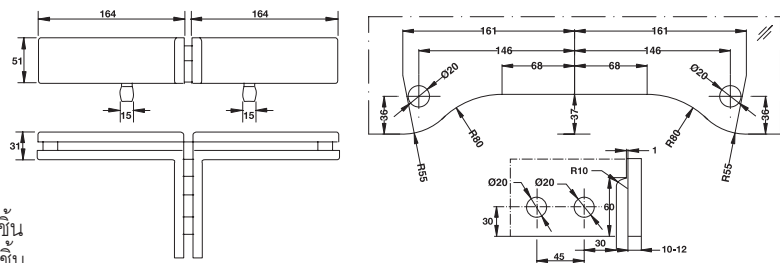

Stainless steel matt สีสแตนเลสด้าน	981.00.150
Stainless steel polished สีสแตนเลสเงา	981.00.151

We reserve the right to alter specifications without notice.
บริษัทฯ ขอสงวนการเปลี่ยนแปลงรายละเอียดโดยไม่มีการแจ้งล่วงหน้า

V Fanlight/Side/Fin Panel Pivot Patch Fitting StarTec

ตัวหนีบจุดหมุนบนชนิดแถบข้าง StarTec

Features

- Counter bearing for top patch fitting
- For glass thickness 10-12 mm

Technical Data

- Pivot laterally adjustable ± 3 mm

Installation

- Clamp fixing, concealed, with hexagon socket screws

Supplied with

- 1 Fanlight/side/fin panel pivot patch fitting
- 2 Allen keys SW 2 and 5
- 1 Additional gasket for glass thickness 10 mm

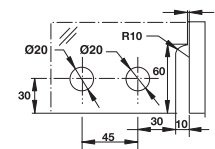
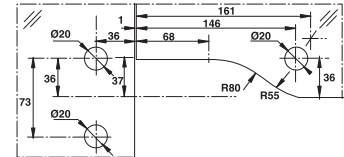
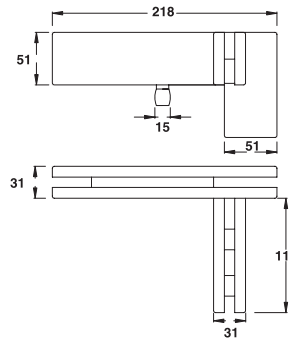
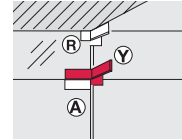

Right hand ด้านขวา	
Stainless steel matt สีสแตนเลสด้าน	981.00.040
Stainless steel polished สีสแตนเลสเงา	981.00.041

คุณสมบัติ

- ตัวหนีบด้านบนเป็นระบบลูกปืน
- สำหรับกระจกหนา 10-12 มม.

การติดตั้ง

- จุดหมุนปรับได้ ± 3 มม.
- ตัวหนีบซ่อนยึดติดกับสกรูหกเหลี่ยม

ประกอบด้วย

- ตัวหนีบจุดหมุนบนชนิดแถบข้าง 1 ชิ้น
- กุญแจหกเหลี่ยมรุ่น SW 2 และ 5 2 ชิ้น
- อุปกรณ์ยึดติดสำหรับกระจกหนา 10 มม. 1 ชิ้น

6

V Fanlight/Side/Fin Panel Pivot Patch Fitting StarTec

ตัวหนีบจุดหมุนบนชนิดแถบข้าง StarTec

Features

- Counter bearing for top patch fitting
- For glass thickness 10-12 mm

Technical Data

- Pivot laterally adjustable ± 3 mm

Installation

- Clamp fixing, concealed, with hexagon socket screws

Supplied with

- 1 Fanlight/side/fin panel pivot patch fitting
- 2 Allen keys SW 2 and 5
- 1 Additional gasket for glass thickness 10 mm

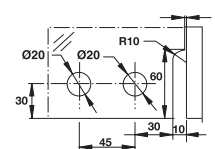
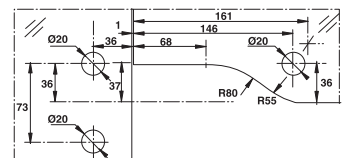
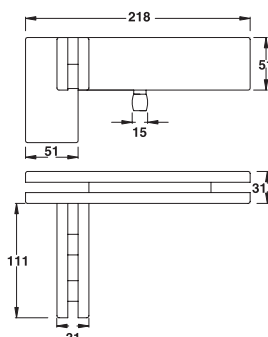
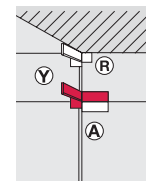

Left hand ด้านซ้าย	
Stainless steel matt สีสแตนเลสด้าน	981.00.050
Stainless steel polished สีสแตนเลสเงา	981.00.051

คุณสมบัติ

- ตัวหนีบด้านบนเป็นระบบลูกปืน
- สำหรับกระจกหนา 10-12 มม.

การติดตั้ง

- จุดหมุนปรับได้ ± 3 มม.
- ตัวหนีบซ่อนยึดติดกับสกรูหกเหลี่ยม

ประกอบด้วย

- ตัวหนีบจุดหมุนบนชนิดแถบข้าง 1 ชิ้น
- กุญแจหกเหลี่ยมรุ่น SW 2 และ 5 2 ชิ้น
- อุปกรณ์ยึดติดสำหรับกระจกหนา 10 มม. 1 ชิ้น

We reserve the right to alter specifications without notice.
บริษัทฯ ขอสงวนการเปลี่ยนแปลงรายละเอียดโดยมิได้มีการแจ้งล่วงหน้า

W Fanlight/Side Panel Connection Patch Fitting StarTec

ตัวหนีบช่องแสงบนและช่องแสงข้าง StarTec

Features

- For glass thickness 10-12 mm
- Optional with door buffer
- Suitable for DIN left hand and DIN right hand

Installation

- Clamp fixing, concealed, with hexagon socket screws

Supplied with

- 1 Fanlight/side panel connection patch fitting
- 2 Allen keys SW 2 and 5
- 1 Additional gasket for glass thickness 10 mm
- 1 Insert door buffer
- 2 Blind insert profiles

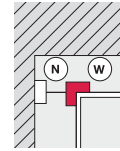

คุณสมบัติ

- สำหรับกระจกหนา 10-12 มม.
- พร้อมกันชนประตู
- สามารถติดตั้งได้ทั้งบานซ้ายและบานขวา

การติดตั้ง

- ตัวหนีบช่องยึดติดกับสกรูหกเหลี่ยม

ประกอบด้วย

- ตัวหนีบช่องแสงบนและช่องแสงข้าง 1 ชิ้น
- กุญแจหกเหลี่ยมรุ่น SW 2 และ 5 2 ชิ้น
- อุปกรณ์ยึดติดสำหรับกระจกหนา 10 มม. 1 ชิ้น
- กันชนประตู 1 ชิ้น
- ใส่กุญแจดัน 2 ชิ้น

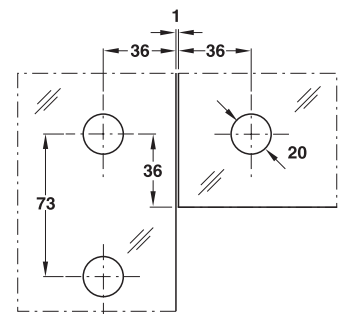
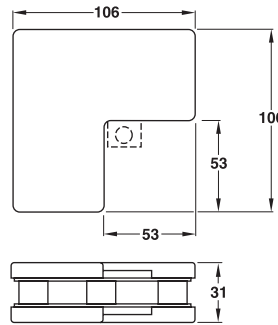

Stainless steel matt สแตนเลสด้าน	981.00.060
Stainless steel polished สแตนเลสเงา	981.00.061

X Fanlight/Side Panel Connection Patch Fitting with Stop StarTec

ตัวหนีบช่องแสงข้างชนิดกันกระแทก StarTec

Features

- For glass thickness 10-12 mm
- Suitable for DIN left hand and DIN right hand

Installation

- Clamp fixing, concealed, with hexagon socket screws

Supplied with

- 1 Fanlight/side panel patch fitting with stop
- 2 Allen keys SW 2 and 5
- 1 Additional gasket for glass thickness 10 mm

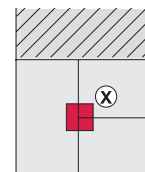

คุณสมบัติ

- สำหรับกระจกหนา 10-12 มม.
- สามารถติดตั้งได้ทั้งบานซ้ายและบานขวา

การติดตั้ง

- ตัวหนีบช่องยึดติดกับสกรูหกเหลี่ยม

ประกอบด้วย

- ตัวหนีบช่องแสงข้างชนิดกันกระแทก 1 ชิ้น
- กุญแจหกเหลี่ยมรุ่น SW 2 และ 5 2 ชิ้น
- อุปกรณ์ยึดติดสำหรับกระจกหนา 10 มม. 1 ชิ้น

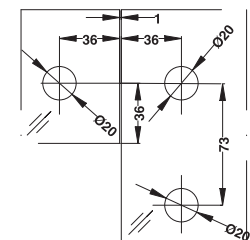
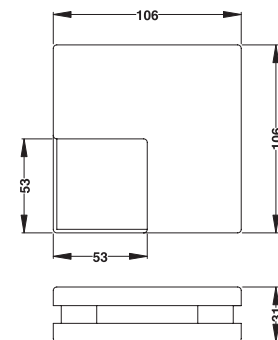

Stainless steel matt สแตนเลสด้าน	981.00.100
Stainless steel polished สแตนเลสเงา	981.00.101

We reserve the right to alter specifications without notice.
บริษัทฯ ขอสงวนการเปลี่ยนแปลงรายละเอียดโดยไม่มีการแจ้งล่วงหน้า

Y Corner Patch Lock Square with PC Aperture StarTec

ตัวหนีบล็อคกระจกบานเปลือย StarTec

Features

- For glass thickness 10-12 mm
- Suitable for DIN left hand and DIN right hand
- For profile cylinder
- Bolt 1 turn

Installation

- Clamp fixing, concealed, with hexagon socket screws

Supplied with

- 1 Corner patch lock square with PC aperture
- 2 Allen keys SW 2 and 5
- 1 Additional gasket for glass thickness 10 mm

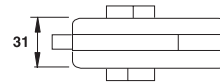
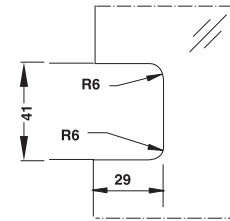
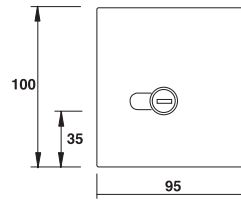
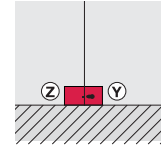

คุณสมบัติ

- สำหรับกระจกหนา 10-12 มม.
- สามารถติดตั้งได้ทั้งบานซ้ายและบานขวา
- สำหรับใส่กุญแจระบบ PC
- ล็อคจังหวะเดียว

การติดตั้ง

- ตัวหนีบซ่อนยึดติดกับสกรูทกเหลี่ยม

ประกอบด้วย

- ตัวหนีบล็อคกระจกบานเปลือย 1 ชิ้น
- กุญแจทกเหลี่ยมรุ่น SW 2 และ 5 2 ชิ้น
- อุปกรณ์ยึดติดสำหรับกระจกหนา 10 มม. 1 ชิ้น

Stainless steel matt สีสแตนเลสด้าน	981.00.450
Stainless steel polished สีสแตนเลสเงา	981.00.451

Z Corner Strike Patch Square for Corner Lock StarTec

เบ้ารับกลอน StarTec

Features

- For glass thickness 10-12 mm
- Suitable for DIN left hand and DIN right hand
- For profile cylinder

Installation

- Clamp fixing, concealed, with hexagon socket screws

Supplied with

- 1 Corner strike patch square for corner lock
- 2 Allen keys SW 2 and 5
- 1 Additional gasket for glass thickness 10 mm

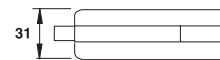
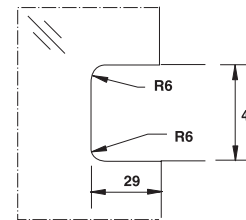
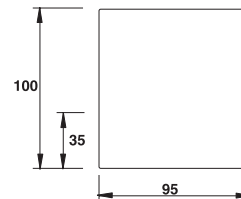
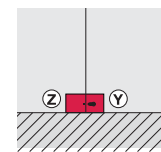

คุณสมบัติ

- สำหรับกระจกหนา 10-12 มม.
- สามารถติดตั้งได้ทั้งบานซ้ายและบานขวา
- สำหรับใส่กุญแจระบบ PC

การติดตั้ง

- ตัวหนีบซ่อนยึดติดกับสกรูทกเหลี่ยม

ประกอบด้วย

- เบ้ารับกลอน 1 ชิ้น
- กุญแจทกเหลี่ยมรุ่น SW 2 และ 5 2 ชิ้น
- อุปกรณ์ยึดติดสำหรับกระจกหนา 10 มม. 1 ชิ้น

Stainless steel matt สีสแตนเลสด้าน	981.00.460
Stainless steel polished สีสแตนเลสเงา	981.00.461

AA Centre Patch Lock with Thumbturn StarTec

ตัวหนีบล็อคบานเปลี่ยนชนิดกลางประตูพร้อมปุ่มปิด StarTec

Features

- For glass thickness 10-12 mm
- Suitable for DIN left hand and DIN right hand

Installation

- Clamp fixing, concealed, with hexagon socket screws

Supplied with

- 1 Centre patch lock with thumb turn
- 2 Allen keys SW 2 and 5
- 1 Additional gasket for glass thickness 10 mm

คุณสมบัติ

- สำหรับกระจกหนา 10-12 มม.
- สามารถติดตั้งได้ทั้งบานซ้ายและบานขวา

การติดตั้ง

- ตัวหนีบซ่อนยึดติดกับสลักกุญแจเหลี่ยม

ประกอบด้วย

- ตัวหนีบล็อคบานเปลี่ยนชนิดกลางประตูพร้อมปุ่มปิด 1 ชิ้น
- กุญแจหกเหลี่ยมรุ่น SW 2 และ 5 2 ชิ้น
- อุปกรณ์ยึดติดสำหรับกระจกหนา 10 มม. 1 ชิ้น

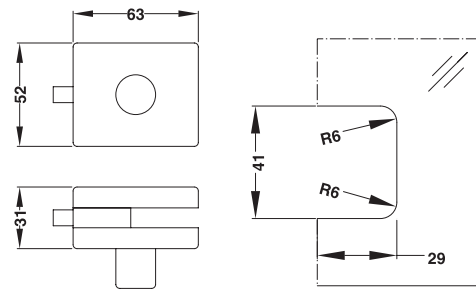
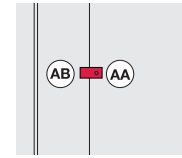

Stainless steel matt สีสแตนเลสด้าน	981.00.430
Stainless steel polished สีสแตนเลสเงา	981.00.431

AB Centre Strike Patch for Thumbturn Lock StarTec

เบ้ารับกลอน StarTec

Features

- For glass thickness 10-12 mm
- Suitable for DIN left hand and DIN right hand

Installation

- Clamp fixing, concealed, with hexagon socket screws

Supplied with

- 1 Centre strike patch for thumbturn lock
- 2 Allen keys SW 2 and 5
- 1 Additional gasket for glass thickness 10 mm

คุณสมบัติ

- สำหรับกระจกหนา 10-12 มม.
- สามารถติดตั้งได้ทั้งบานซ้ายและบานขวา

การติดตั้ง

- ตัวหนีบซ่อนยึดติดกับสลักกุญแจเหลี่ยม

ประกอบด้วย

- เบ้ารับกลอน 1 ชิ้น
- กุญแจหกเหลี่ยมรุ่น SW 2 และ 5 2 ชิ้น
- อุปกรณ์ยึดติดสำหรับกระจกหนา 10 มม. 1 ชิ้น

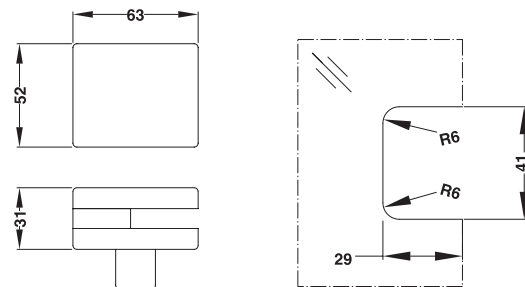
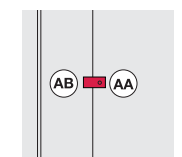

Stainless steel matt สีสแตนเลสด้าน	981.00.440
Stainless steel polished สีสแตนเลสเงา	981.00.441

We reserve the right to alter specifications without notice.
บริษัทฯ ขอสงวนการเปลี่ยนแปลงรายละเอียดโดยมิได้มีการแจ้งล่วงหน้า

Patch Fittings Circle Type StarTec

ตัวหนีบบานกระจกเปิด 2 ทาง - ทรงกลม StarTec

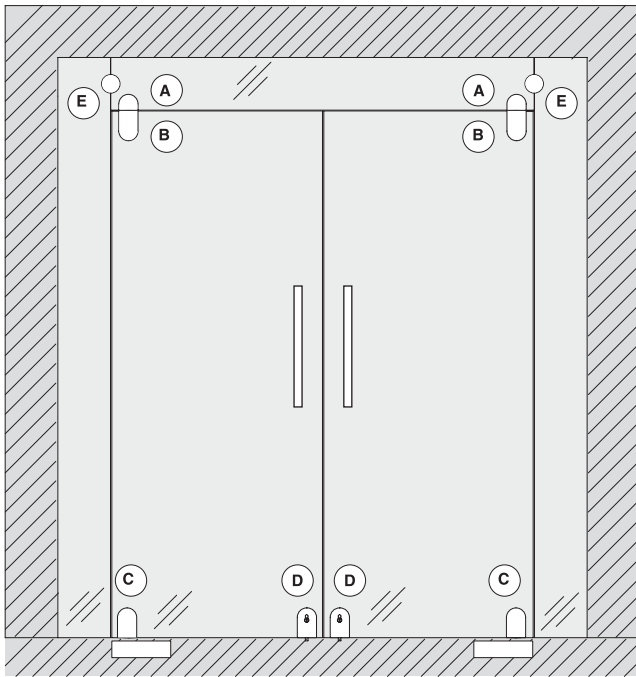

A Fanlight Pivot Patch Fitting StarTec

ตัวหนีบช่องแสงบนชนิดจุดหมุน StarTec

Features

- Counter bearing for top patch fitting
- For glass thickness 10-12 mm
- Suitable for DIN left hand and DIN right hand

Technical Data

- Pivot laterally adjustable ± 3 mm

Installation

- Clamp fixing, concealed, with hexagon socket screws

Supplied with

- 1 Fanlight pivot patch fitting
- 2 Allen keys SW 2 and 5
- 1 Additional gasket for glass thickness 10 mm

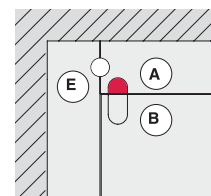

6

คุณสมบัติ

- ตัวหนีบด้านบนมีบาร์รองจุดหมุน
- สำหรับกระจกหนา 10-12 มม.
- สามารถติดตั้งได้ทั้งบานซ้ายและบานขวา

ข้อมูลทางเทคนิค

- จุดหมุนปรับได้ ± 3 มม.

การติดตั้ง

- ตัวหนีบซ่อนยึดติดกับสลกรูทกเหลี่ยม

ประกอบด้วย

- ตัวหนีบช่องแสงบนชนิดจุดหมุน 1 ชิ้น
- กุญแจหกเหลี่ยมรุ่น SW 2 และ 5 2 ชิ้น
- อุปกรณ์ยึดติดสำหรับกระจกหนา 10 มม. 1 ชิ้น

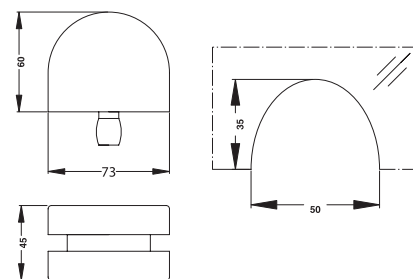

Stainless steel matt
สีสแตนเลสด้าน

981.00.620

We reserve the right to alter specifications without notice.
บริษัทฯ ขอสงวนการเปลี่ยนแปลงรายละเอียดโดยมิได้มีการแจ้งล่วงหน้า

B Top Patch Fitting StarTec

ตัวหนีบช่องแสงบนสำหรับบานเปิด 2 ทาง StarTec

Features

- For glass thickness 10-12 mm
- Suitable for DIN left hand and DIN right hand
- For double and single action doors

Technical Data

- max. door weight: 80 kg
- max. door leaf weight: 1100 mm

Installation

- Clamp fixing, concealed, with hexagon socket screws

Supplied with

- 1 Top patch fitting for double action door
- 2 Allen keys SW 2 and 5
- 1 Additional gasket for glass thickness 10 mm

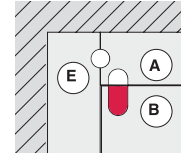

คุณสมบัติ

- สำหรับกระจกหนา 10-12 มม.
- สามารถติดตั้งได้ทั้งบานซ้ายและบานขวา

ข้อมูลทางเทคนิค

- รับน้ำหนักบานประตูได้สูงสุด: 80 กก.
- สำหรับบานประตูกว้างไม่เกิน: 1100 มม.

การติดตั้ง

- ตัวหนีบซ่อนยึดติดกับสลักหัวเหลี่ยม

ประกอบด้วย

- ตัวหนีบช่องแสงบนสำหรับบานเปิด 2 ทาง 1 ชิ้น
- กุญแจหกเหลี่ยมรุ่น SW 2 และ 5 2 ชิ้น
- อุปกรณ์ยึดติดสำหรับกระจกหนา 10 มม. 1 ชิ้น

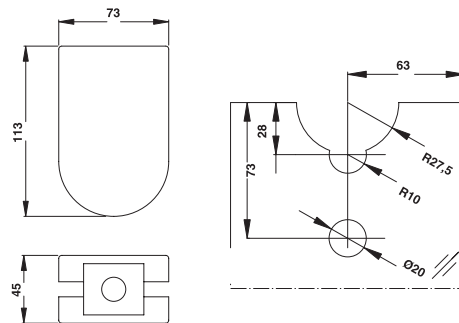

Stainless steel matt
สีสแตนเลสด้าน

981.00.610

C Bottom Patch Fitting StarTec

ตัวหนีบช่องแสงล่างสำหรับบานเปิด 2 ทาง StarTec

Features

- For glass thickness 10-12 mm
- Suitable for DIN left hand and DIN right hand
- For double and single action doors

Technical Data

- max door weight: 80 kg
- max door width: 1100 mm

Installation

- Clamp fixing, concealed, with hexagon socket screws

Supplied with

- 1 Bottom patch fitting for double action doors
- 2 Allen keys SW 2 and 5
- 1 Additional gasket for glass thickness 10 mm

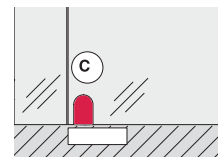

คุณสมบัติ

- สำหรับกระจกหนา 10-12 มม.
- สามารถติดตั้งได้ทั้งบานซ้ายและบานขวา

ข้อมูลทางเทคนิค

- รับน้ำหนักบานประตูได้สูงสุด: 80 กก.
- สำหรับบานประตูกว้างไม่เกิน: 1100 มม.

การติดตั้ง

- ตัวหนีบซ่อนยึดติดกับสลักหัวเหลี่ยม

ประกอบด้วย

- ตัวหนีบช่องแสงล่างสำหรับบานเปิด 2 ทาง 1 ชิ้น
- กุญแจหกเหลี่ยมรุ่น SW 2 และ 5 2 ชิ้น
- อุปกรณ์ยึดติดสำหรับกระจกหนา 10 มม. 1 ชิ้น

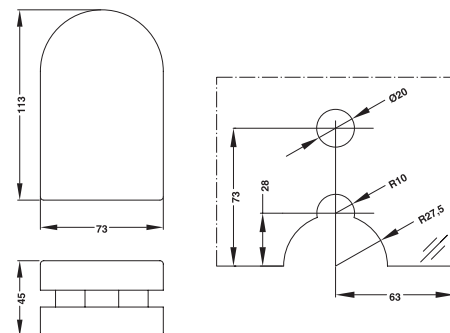

Stainless steel matt
สีสแตนเลสด้าน

981.00.600

We reserve the right to alter specifications without notice.
บริษัทฯ ขอสงวนการเปลี่ยนแปลงรายละเอียดโดยมิได้มีการแจ้งล่วงหน้า

D Bottom Patch with PC aperture StarTec

ตัวหนีบล็อคกระจกบานเปลือย StarTec

Features

- For glass thickness 10-12 mm
- Suitable for DIN left hand and DIN right hand
- For profile cylinder
- Bolt 1-turn

Installation

- Clamp fixing, concealed, with hexagon socket screws

Supplied with

- 1 Bottom patch with PC aperture
- 2 Allen keys SW 2 and 5
- 1 Additional gasket for glass thickness 10 mm
- 1 Striking plate with fixing material
- 1 Fixing screw for profile cylinder

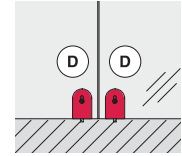

คุณสมบัติ

- สำหรับกระจกหนา 10-12 มม.
- สามารถติดตั้งได้ทั้งบานซ้ายและบานขวา
- สำหรับใส่กุญแจระบบ PC
- ล็อคจิ้งหะเดียว

การติดตั้ง

- ตัวหนีบซ่อนยึดติดกับสลกรูทกเหลี่ยม

ประกอบด้วย

- | | |
|------------------------------------|--------|
| ตัวหนีบล็อคกระจกบานเปลือย | 1 ชิ้น |
| กุญแจหกเหลี่ยมรุ่น SW 2 และ 5 | 2 ชิ้น |
| อุปกรณ์ยึดติดสำหรับกระจกหนา 10 มม. | 1 ชิ้น |
| แผ่นเพลทพร้อมอุปกรณ์ยึดติด | 1 ชิ้น |
| สลกรูยึดติดใส่กุญแจ | 1 ชิ้น |

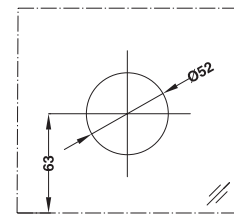
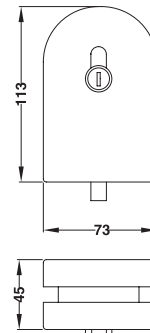

Stainless steel matt
สีสแตนเลสด้าน

981.00.630

6

E Fanlight/Side Panel Connection Patch Fitting StarTec

ตัวหนีบช่องแสงบนและช่องแสงข้าง StarTec

Features

- For glass thickness 10-12 mm

Installation

- Clamp fixing, concealed, with hexagon socket screws

Supplied with

- 1 Fanlight/side panel connection patch fitting
- 2 Allen keys SW 2 and 5
- 1 Additional gasket for glass thickness 10 mm

คุณสมบัติ

- สำหรับกระจกหนา 10-12 มม.

การติดตั้ง

- ตัวหนีบซ่อนยึดติดกับสลกรูทกเหลี่ยม

ประกอบด้วย

- | | |
|------------------------------------|--------|
| ตัวหนีบช่องแสงบนและช่องแสงข้าง | 1 ชิ้น |
| กุญแจหกเหลี่ยมรุ่น SW 2 และ 5 | 2 ชิ้น |
| อุปกรณ์ยึดติดสำหรับกระจกหนา 10 มม. | 1 ชิ้น |

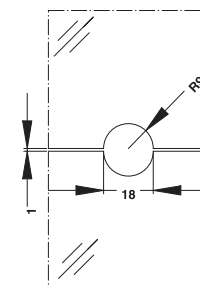
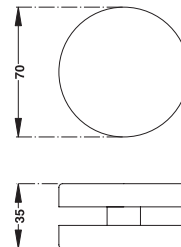
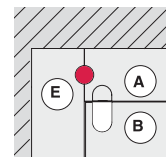

Stainless steel matt
สีสแตนเลสด้าน

981.00.640

We reserve the right to alter specifications without notice.
บริษัทฯ ขอสงวนการเปลี่ยนแปลงรายละเอียดโดยมิได้มีการแจ้งล่วงหน้า

Patch Fittings Tubular Type

ตัวหนีบบานกระจกชนิดจุดหมุน - ทรงท่อ

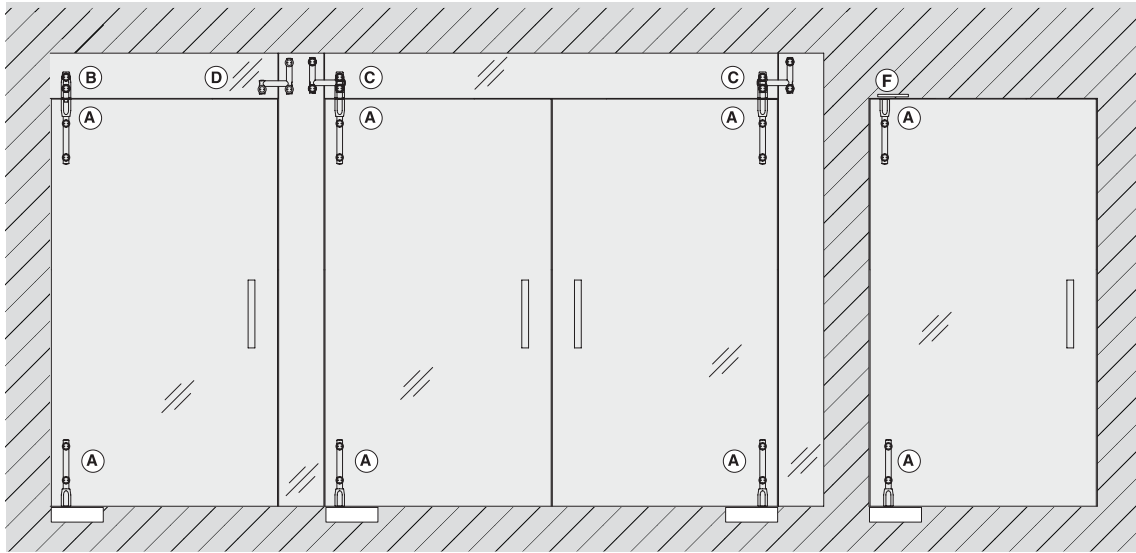

A Bottom and Top Patch Fitting

ตัวหนีบช่องแสงบนและช่องแสงล่างสำหรับบานเปิด 2 ทาง

Features

- For glass thickness 10-12 mm
- Suitable for DIN left hand and DIN right hand
- For double and single action doors

Technical Data

- Max door weight: 80 kg
- Max door leaf width: 1000 mm

Installation

- Clamp fixing, with special fixing wrench, order separately
- For mounting the glass door, a floor spring or pivot bearing must be ordered separately (See Section 5).

Supplied with

- 1 Top patch fitting
- 1 Bottom patch fitting

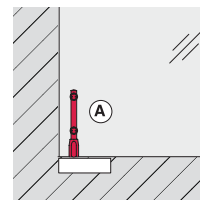
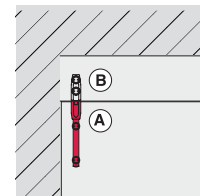

คุณสมบัติ

- สำหรับกระจกหนา 10-12 มม.
- สามารถติดตั้งได้ทั้งบานซ้ายและบานขวา

ข้อมูลทางเทคนิค

- รับน้ำหนักบานประตูได้สูงสุด: 80 กก.
- สำหรับบานประตูกว้างไม่เกิน: 1000 มม.

การติดตั้ง

- ตัวหนีบยึดติดกับกาน้ำตาย (แยกสั่งซื้อ)
- ในการติดตั้งกับบานกระจก ใช้ค้อนประตูหรือตัวจุดหมุนต้องแยกสั่งซื้อ

ประกอบด้วย

- ตัวหนีบช่องแสงบน 1 ชิ้น
- ตัวหนีบช่องแสงล่าง 1 ชิ้น

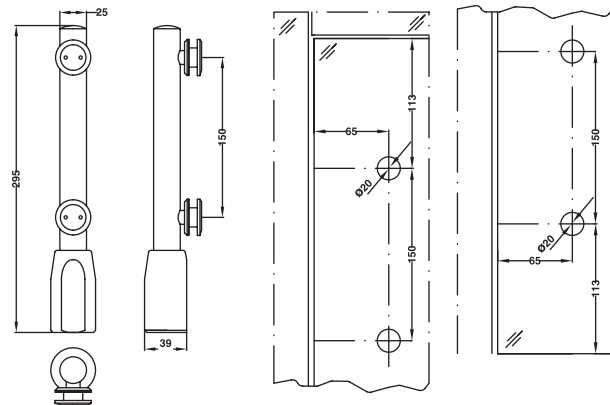

Stainless steel matt
สแตนเลสด้าน

981.11.000

We reserve the right to alter specifications without notice.
บริษัทฯ ขอสงวนการเปลี่ยนแปลงรายละเอียดโดยมิได้มีการแจ้งล่วงหน้า

Ⓑ Fanlight Pivot Patch Fitting

ตัวหนีบช่องแสงบน พร้อมจุดหมุนด้านข้าง

Features

- For glass thickness 10-12 mm
- Suitable for DIN left hand and DIN right hand

Technical Data

- Pivot adjustable ± 2 mm

Installation

- Clamp fixing, with special fixing wrench, order separately

Supplied with

1 Fanlight pivot tube fitting

คุณสมบัติ

- สำหรับกระจกหนา 10-12 มม.
- สามารถติดตั้งได้ทั้งบานซ้ายและบานขวา

ข้อมูลทางเทคนิค

- จุดหมุนปรับได้ ± 2 มม.

การติดตั้ง

- ตัวหนีบยึดติดกับกฏูญแจปากตาย (แยกสั่งซื้อ)

ประกอบด้วย

ตัวหนีบช่องแสงบน พร้อมจุดหมุนด้านข้าง 1 ชิ้น

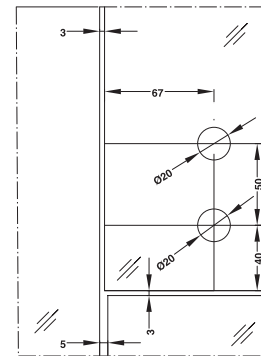
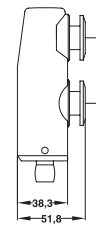
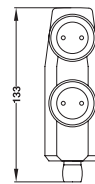
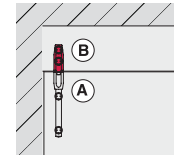

Stainless steel matt
สีสแตนเลสด้าน

981.11.010

6

Ⓒ Fanlight/Side Panel Pivot Patch Fitting

ตัวหนีบช่องแสงบนและช่องแสงข้าง พร้อมจุดหมุนด้านข้าง

Features

- For glass thickness 10-12 mm
- Suitable for DIN left hand and DIN right hand

Technical Data

- Side arm adjustable ± 2 mm

Installation

- Clamp fixing, with special fixing wrench, order separately

Supplied with

1 Fanlight/side panel tube fitting

คุณสมบัติ

- สำหรับกระจกหนา 10-12 มม.
- สามารถติดตั้งได้ทั้งบานซ้ายและบานขวา

ข้อมูลทางเทคนิค

- แขนด้านข้างปรับได้ ± 2 มม.

การติดตั้ง

- ตัวหนีบยึดติดกับกฏูญแจปากตาย (แยกสั่งซื้อ)

ประกอบด้วย

ตัวหนีบช่องแสงบนและช่องแสงข้าง พร้อมจุดหมุนด้านข้าง 1 ชิ้น

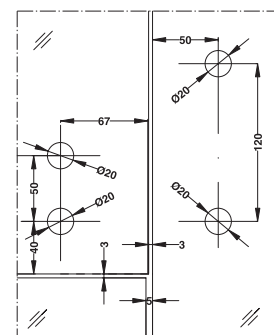
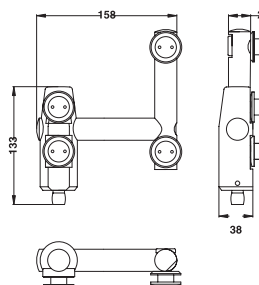
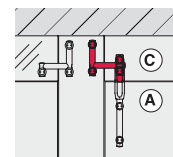

Stainless steel matt
สีสแตนเลสด้าน

981.11.020

We reserve the right to alter specifications without notice.
บริษัทฯ ขอสงวนการเปลี่ยนแปลงรายละเอียดโดยมิได้มีการแจ้งล่วงหน้า

Ⓧ Fanlight/Side Panel Connection Patch Fitting

ตัวหนีบช่องแสงบนและช่องแสงข้าง พร้อมจุดหมุนด้านข้าง

Features

- For glass thickness 10-12 mm
- Suitable for DIN left hand and DIN right hand

Technical Data

- Pivot adjustable ± 2 mm

Installation

- Clamp fixing, with special fixing wrench, order separately

Supplied with

1 Fanlight/side panel connection patch fitting

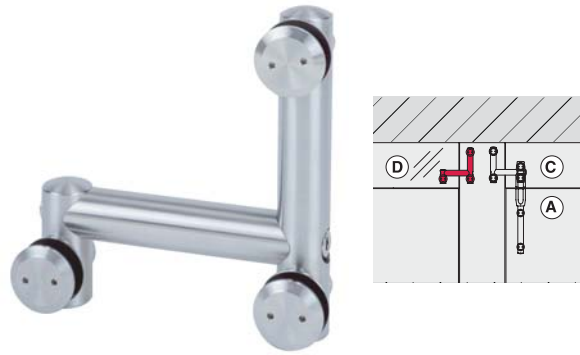

คุณสมบัติ

- สำหรับกระจกหนา 10-12 มม.
- สามารถติดตั้งได้ทั้งบานซ้ายและบานขวา

ข้อมูลทางเทคนิค

- จุดหมุนปรับได้ ± 2 มม.

การติดตั้ง

- ตัวหนีบยึดติดกับก๊วยแจปากตาย (แยกสั่งซื้อ)

ประกอบด้วย

ตัวหนีบช่องแสงบนและช่องแสงข้าง พร้อมจุดหมุนด้านข้าง 1 ชิ้น

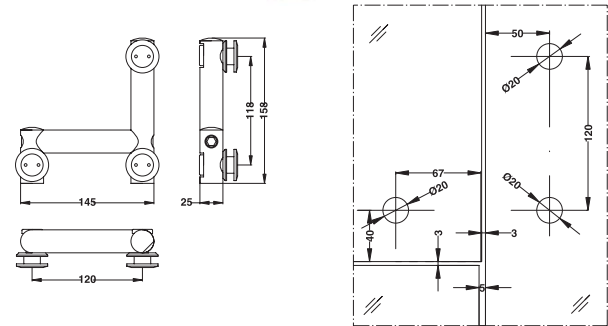

Stainless steel matt
สแตนเลสด้าน

981.11.030

Wall/Glass Connection Bar

แถบยึดผนังต่อกระจก

Features

- For glass thickness 10-12 mm

Installation

- Clamp fixing, with special fixing wrench, order separately

Supplied with

- 1 Wall/glass connection bar

คุณสมบัติ

- สำหรับกระจกหนา 10-12 มม.

การติดตั้ง

- ตัวหนีบยึดติดกับก๊วยแจปากตาย (แยกสั่งซื้อ)

ประกอบด้วย

แถบยึดผนังต่อกระจก 1 ชิ้น

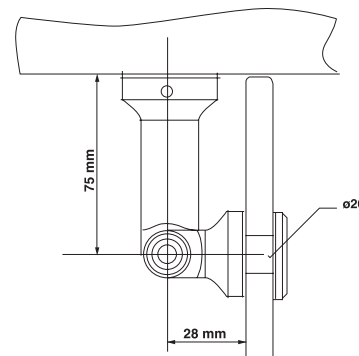

Stainless steel matt
สแตนเลสด้าน

981.81.030

Fixing Wrench

ก๊วยแจปากตาย



Stainless steel matt
สแตนเลสด้าน

981.81.900