

Junior Side-Fix Angle Profile HAWA

อุปกรณ์บานเลื่อนติดผนัง HAWA



Features

- Elegant design with concealed mounting
- Continuous profile for simple leveling
- Easy and fast to install
- No drilling of running track and angle profile
- No additional support structure required
- Can be used for timber or glass sliding doors

Technical data

- Max. weight per door leaf **40 kg** or **80 kg**

Finish

- Angle profile: Aluminium, clear anodized
- Cover caps: Plastic, grey

คุณสมบัติ

- รูปแบบสวยงามพร้อมอุปกรณ์ฝัง
- โครงต่อเนื่อง
- ติดตั้งง่ายและรวดเร็ว
- ไม่ต้องเจาะรางบนและโครงเข้ามุม
- ไม่ต้องการโครงเสริม
- สามารถใช้ได้กับประตูบานเลื่อนไม้และกระจก

ข้อมูลทางเทคนิค

- สามารถรับน้ำหนักบานประตูสูงสุด **40 กก.** หรือ **80 กก.** ต่อหนึ่งบานประตู
- วัสดุ
- โครงเข้ามุม: อลูมิเนียม อโนไดซ์
- ฝาครอบ: พลาสติก สีเทา

5

Angle bracket for timber sliding door applications

การประยุกต์ใช้ตัวโครงวางสำหรับประตูบานเลื่อนไม้

Junior 40
อุปกรณ์บานเลื่อน รุ่นจูเนียร์ 40

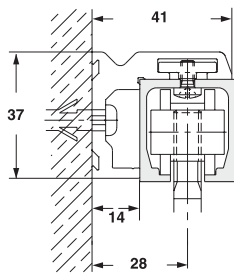

Junior 80
อุปกรณ์บานเลื่อน รุ่นจูเนียร์ 80

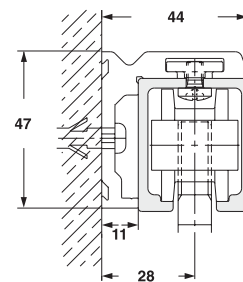

Angle bracket for glass sliding door applications

การประยุกต์ใช้ตัวโครงวางสำหรับกระจกบานเลื่อน

Junior 40
อุปกรณ์บานเลื่อน รุ่นจูเนียร์ 40

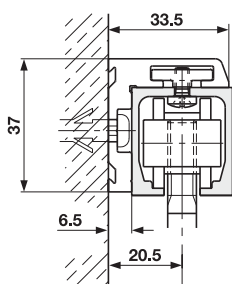

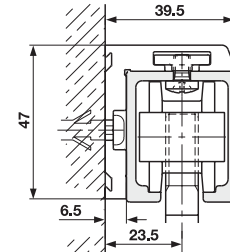

Junior 80
อุปกรณ์บานเลื่อน รุ่นจูเนียร์ 80



We reserve the right to alter specifications without notice.
บริษัทฯ ขอสงวนการเปลี่ยนแปลงรายละเอียดโดยมิได้มีการแจ้งล่วงหน้า

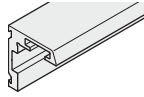

For wall mounted sliding door applications with Junior 40 running tracks

การประยุกต์ใช้บานเลื่อนประตูติดผนัง รุ่นจูเนียร์ 40 พร้อมรางบน

	Angle profile, for glass sliding doors, pre-drilled โครงเข้ามุม สำหรับบานเลื่อนกระจก	6000 mm	940.40.601
		2000 mm	940.40.201
	Angle profile, for timber sliding doors, pre-drilled โครงเข้ามุม สำหรับประตูบานเลื่อนไม้	6000 mm	940.40.602
		2000 mm	940.40.202
	Fastening bolts and nuts, set of 10 pieces (10 pieces sufficient for 2000 mm track length) น็อตและสลัก (1 ชุดมี 10 ชิ้น) (10 ชิ้นเหมาะสำหรับรางยาว 2000 มม.)	1 set ชุด	940.40.099
	Cover caps, for angle profile and running track for glass sliding doors ฝาครอบ สำหรับโครงเข้ามุมและรางบน สำหรับบานเลื่อนกระจก	1 pair คู่	940.40.061
	Cover caps, for angle profile and running track for timber sliding doors ฝาครอบ สำหรับโครงเข้ามุมและรางบนสำหรับประตูบานเลื่อนไม้	1 pair คู่	940.40.062

For wall mounted sliding door applications with Junior 80 running tracks

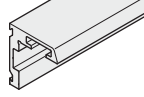
การประยุกต์ใช้บานเลื่อนประตูติดผนัง รุ่นจูเนียร์ 80 พร้อมรางบน

	Angle profile, for glass sliding doors, pre-drilled โครงเข้ามุม สำหรับบานเลื่อนกระจก	6000 mm	940.80.601
		2500 mm	940.80.251
	Angle profile, for timber sliding doors, pre-drilled โครงเข้ามุม สำหรับประตูบานเลื่อนไม้	6000 mm	940.80.602
		2500 mm	940.80.202
	Fastening bolts and nuts, set of 10 pieces (10 pieces sufficient for 2500 mm track length) น็อตและสลัก (1 ชุดมี 10 ชิ้น) (10 ชิ้นเหมาะสำหรับรางยาว 2500 มม.)	1 set ชุด	940.80.099
	Cover caps, for angle profile and running track for glass sliding doors ฝาครอบ สำหรับโครงเข้ามุมและรางบน สำหรับบานเลื่อนกระจก	1 pair คู่	940.80.061
	Cover caps, for angle profile and running track for timber sliding doors ฝาครอบ สำหรับโครงเข้ามุมและรางบนสำหรับประตูบานเลื่อนไม้	1 pair คู่	940.80.062

Easy and fast installation of angle profile and running track

การติดตั้งโครงเข้ามุมและรางบนง่ายและรวดเร็ว

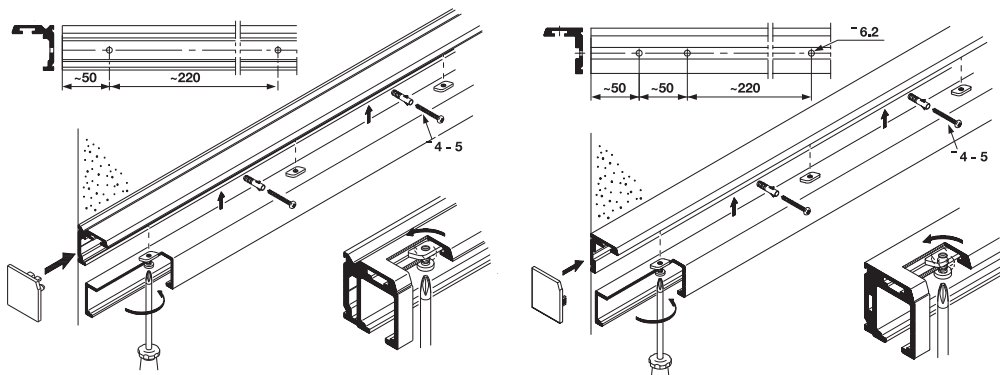

Note: Running tracks and fitting sets have to be ordered separately
หมายเหตุ: กรุณาแยกสั่งชุดอุปกรณ์และรางบน

Assembly Wedge

ลิ้ม



Features

- Suitable for Junior 80/B, Junior 120/B and Silent 150/B
- For end fixing of sliding doors running in the ceiling
- Allows installation and removal of the sliding doors without disassembly of the door lining and cover

คุณสมบัติ

- เหมาะสำหรับอุปกรณ์บานเลื่อน รุ่นจูเนียร์ 80/B รุ่นจูเนียร์ 120/B และไซเลนท์ 150/B
- เหมาะสำหรับการยึดปลายของเฟลทแบบฝัง
- สามารถติดตั้งและถอดบานเลื่อนประตูโดยปราศจากการถอดชิ้นส่วนของขอบประตูและฝาครอบ

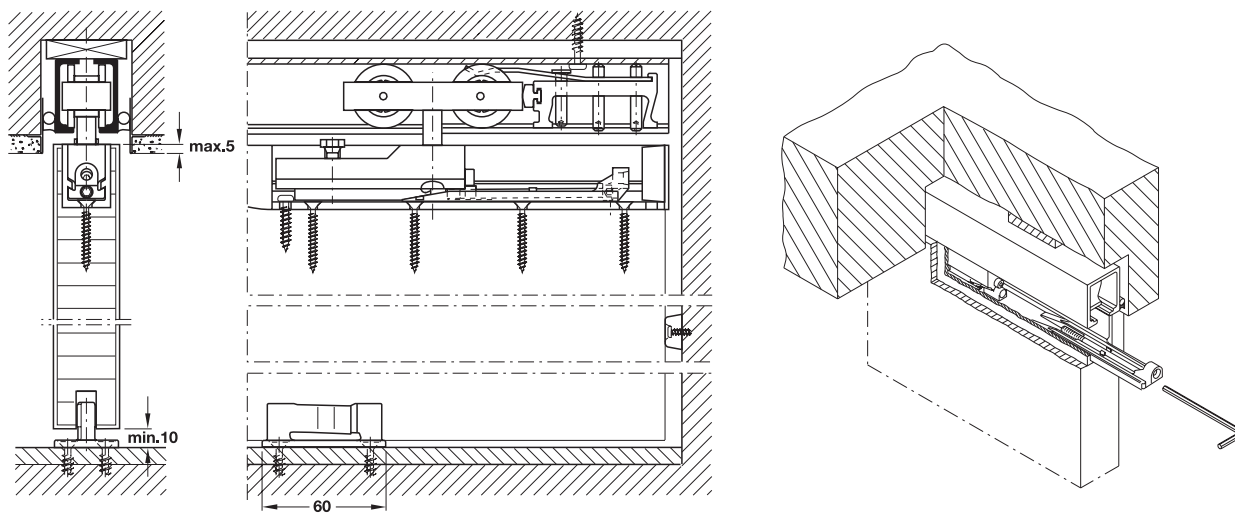

5

Fixing

Consider for the constructions:

- If a pelmet is fitted, this must either be removable or a 100 mm wide removable lock strip must be fitted on the lock side.
- The sliding door must run max. 5 mm in the ceiling or in the top of the door lining
- When closed, the sliding door must not protrude more than 50 mm into the cavity

การยึด

การพิจารณาโครงสร้าง

- กรณีที่มีการติดตั้งกรอบ ต้องถอดกรอบออก หรือแถบตัวล็อคต้องติดห่างจากด้านล๊อค 100 มม.
- ประตูบานเลื่อนต้องมีช่องห่างมากที่สุด 5 มม. กับเพดาน
- เมื่อปิด บานเลื่อนประตูต้องไม่ยื่นออกมาเกิน 50 มม. จากช่อง

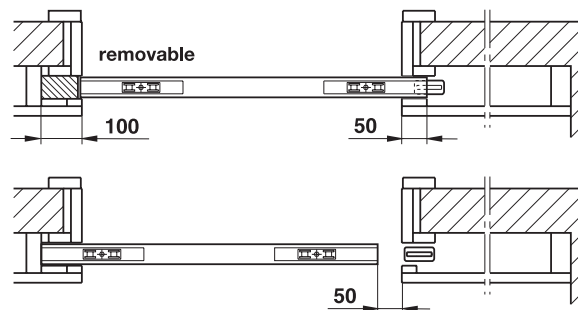

Mounting wedge

ลิ้มฝัง

Mounting wedge	Set of 2 pieces	940.80.050
ลิ้มฝัง	1 ชุดมี 2 ชิ้น	

We reserve the right to alter specifications without notice.
บริษัทฯ ขอสงวนการเปลี่ยนแปลงรายละเอียดโดยมิได้มีการแจ้งล่วงหน้า

Guide Track (for gap width 12 mm)

รางใต้บาน (12 มม.)

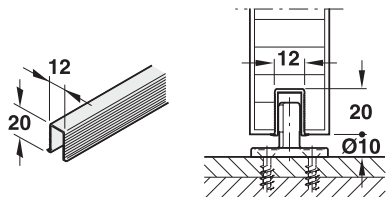

Features

- Suitable for Junior 40/80/120, Symmetric, Normafitt

Technical data

- For gap width: 12 mm
- Length: 1300 mm

Finish

- Plastic, black

คุณสมบัติ

- เหมาะสำหรับอุปกรณ์บานเลื่อน รุ่นจูเนียร์ 40/80/120 รุ่นซิมเมทริก รุ่นนอร์มาฟิตซ์

ข้อมูลทางเทคนิค

- สำหรับช่องกว้าง 12 มม.
- ความยาว 1300 มม.

วัสดุ

- พลาสติก สีดำ

Guide track รางใต้บาน	940.41.130
--------------------------	------------

Floor Guide (for gap width 10 mm)

อุปกรณ์กันแกว่ง (10 มม.)

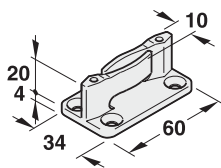

Features

- Suitable for Junior 40/80/120, Symmetric, Normafitt, Media

Technical data

- Gap width: 10 mm

Finish

- Plastic, black

คุณสมบัติ

- เหมาะสำหรับอุปกรณ์บานเลื่อน รุ่นจูเนียร์ 40/80/120 รุ่นซิมเมทริก รุ่นนอร์มาฟิตซ์ รุ่นมีเดีย

ข้อมูลทางเทคนิค

- สำหรับช่องกว้าง 10 มม.

วัสดุ

- พลาสติก สีดำ

Floor guide free of play อุปกรณ์กันแกว่ง (ไคด์ล่าง)	940.41.031
--	------------

Floor Guide (for gap width 10mm), 1-part

อุปกรณ์กันแกว่ง ติดผนัง แบบเดี่ยว

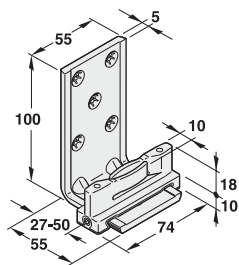

Features

- Side adjustable free of play
- For wall installation
- Eliminates door rattle

Technical data

- Gap width: 10 mm

Finish

- Floor guide free of play: Plastic, brown
- Guide angle bracket: Aluminium

คุณสมบัติ

- อุปกรณ์กันแกว่ง
- สำหรับติดตั้งติดผนัง
- ลดการแกว่งของประตู

ข้อมูลทางเทคนิค

- สำหรับช่องกว้าง 10 มม.

วัสดุ

- อุปกรณ์กันแกว่ง: พลาสติก สีนํ้าตาล
- ตัวฉาก: อลูมิเนียม

Floor guide, 1-part อุปกรณ์กันแกว่ง แบบเดี่ยว	940.40.071
--	------------

Floor Guide (for gap width 10mm), 2-part

อุปกรณ์กันแกว่ง ติดผนัง แบบคู่

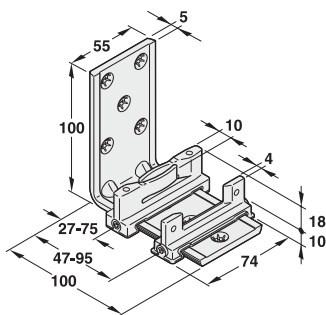

Features

- Side adjustable free of play
- With retainer for cover panel
- For wall installation

Technical data

- Gap width: 10 mm

Finish

- Floor guide free of play: Plastic, brown
- Guide angle bracket: Aluminium
- Retainer: Zinc diecast

คุณสมบัติ

- อุปกรณ์กันแกว่ง
- พร้อมตัวไคด์บานด้านนอก
- สำหรับติดตั้งติดผนัง

ข้อมูลทางเทคนิค

- สำหรับช่องกว้าง 10 มม.

วัสดุ

- อุปกรณ์กันแกว่ง: พลาสติก สีนํ้าตาล
- ตัวฉาก: อลูมิเนียม
- ตัวยึด: ซิงค์

Floor guide, 2-part อุปกรณ์กันแกว่ง แบบคู่	940.40.072
---	------------

Guide Track (for gap width 17 mm)

รางใต้บาน (17 มม.)

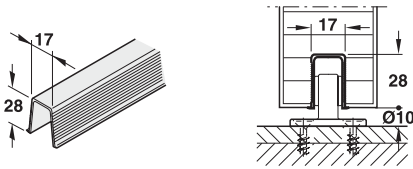

Features

- Suitable for Junior 160

Technical data

- Length: 3000 mm
- For gap width: 17 mm

Finish

- Plastic, black

คุณสมบัติ

- เหมาะสำหรับอุปกรณ์บานเลื่อน รุ่นจูเนียร์ 160

ข้อมูลทางเทคนิค

- ความยาว 3000 มม.
- สำหรับช่องกว้าง 17 มม.

วัสดุ

- พลาสติก สีดำ

Guide track รางใต้บาน	941.61.130
--------------------------	------------

Floor Guide (for gap width 14mm)

อุปกรณ์กันแกว่ง (14 มม.)

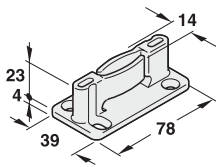

Features

- Suitable for Junior 160,

Technical data

- Gap width: 14 mm

Finish

- Plastic, brown

คุณสมบัติ

- เหมาะสำหรับอุปกรณ์บานเลื่อน รุ่นจูเนียร์ 160

ข้อมูลทางเทคนิค

- สำหรับช่องกว้าง 14 มม.

วัสดุ

- พลาสติก สีน้ำตาล

Floor guide free of play อุปกรณ์กันแกว่ง (โถงล่าง)	941.60.031
---	------------

5

Floor Guide (for guide gap width 14mm), 1-part

อุปกรณ์กันแกว่ง (14 มม.) แบบเดี่ยว

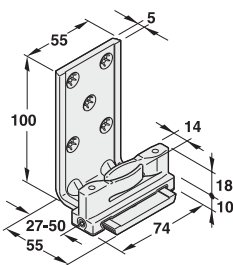

Features

- Side adjustable free of play
- Eliminates door rattle
- With short guide angle
- For wall installation

Technical data

- Gap width: 14 mm

Finish

- Floor guide free of play: Plastic
- Guide angle bracket: Aluminium

คุณสมบัติ

- อุปกรณ์กันแกว่ง
- ลดการแกว่งของประตู
- พร้อมตัวฉากแบบสั้น
- สำหรับติดตั้งติดผนัง

ข้อมูลทางเทคนิค

- สำหรับช่องกว้าง 14 มม.

วัสดุ

- อุปกรณ์กันแกว่ง: พลาสติก
- ตัวเก็บมุมฉาก: อลูมิเนียม

Floor guide, 1-part อุปกรณ์กันแกว่ง แบบเดี่ยว	941.60.071
--	------------

Floor Guide (for gap width 14mm), 1-part

อุปกรณ์กันแกว่ง (14 มม.) แบบเดี่ยว

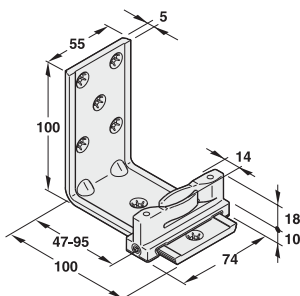

Features

- Side adjustable free of play
- Eliminates door rattle
- With long guide angle
- For wall installation

Technical data

- Gap width: 14 mm

Finish

- Floor guide free of play: Plastic
- Guide angle bracket: Aluminium

คุณสมบัติ

- อุปกรณ์กันแกว่ง
- ลดการแกว่งของประตู
- พร้อมตัวฉากแบบยาว
- สำหรับติดตั้งติดผนัง

ข้อมูลทางเทคนิค

- สำหรับช่องกว้าง 14 มม.

วัสดุ

- อุปกรณ์กันแกว่ง: พลาสติก
- ตัวเก็บมุมฉาก: อลูมิเนียม

Floor guide, 1-part อุปกรณ์กันแกว่ง แบบเดี่ยว	941.60.073
--	------------

We reserve the right to alter specifications without notice.
บริษัทฯ ขอสงวนการเปลี่ยนแปลงรายละเอียดโดยมิได้มีการแจ้งล่วงหน้า

Floor Guide (for gap width 14mm), 2-part

อุปกรณ์กันแกว่ง (14 มม.) แบบคู่

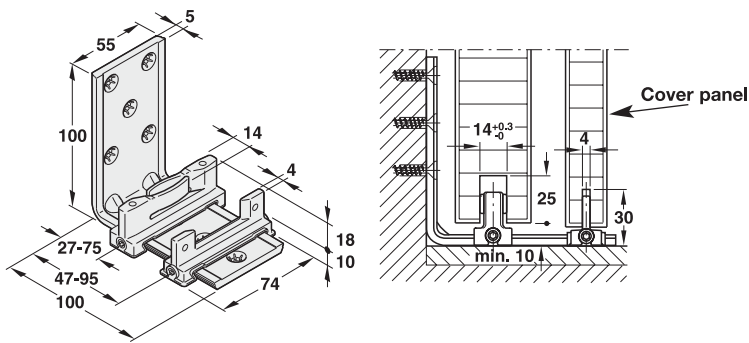

Features

- Side adjustable, free of play
- Eliminates door rattle
- With retainer for cover panel
- For wall installation

Technical data

- Gap width: 14 mm

Finish

- Floor guide free of play: Plastic
- Guide angle bracket: Aluminium
- Retainer: Zinc Alloy

คุณสมบัติ

- อุปกรณ์กันแกว่ง
- ลดการแกว่งของประตู
- พร้อมตัวโถกบานด้านนอก
- สำหรับติดตั้งติดผนัง

ข้อมูลทางเทคนิค

- สำหรับช่องกว้าง 14 มม.

วัสดุ

- อุปกรณ์กันแกว่ง: พลาสติก
- ตัวฉาก: อลูมิเนียม
- ตัวยึด: ซิงค์อัลลอยด์

Floor guide, 2-part
อุปกรณ์กันแกว่ง

941.60.072

5

Adjustable Floor Guide (free of play)

อุปกรณ์กันแกว่ง

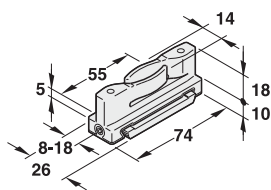

Features

- Floor guide free of play to screw on
- Eliminates door rattle
- Vertically adjustable

Technical data

- Gap width: 14 mm

Finish

- Plastic, brown

คุณสมบัติ

- อุปกรณ์กันแกว่ง พร้อมสกรูยึด
- ลดการแกว่งของประตู
- สามารถปรับบานแนวตั้ง

ข้อมูลทางเทคนิค

- สำหรับช่องกว้าง 14 มม.

วัสดุ

- พลาสติก สีน้ำตาล

Floor guide free of play
อุปกรณ์กันแกว่ง (โถกสีล่าง)

941.60.032

Floor Guide

อุปกรณ์กันแกว่ง

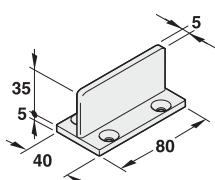

Features

- Suitable for Super 500

Technical data

- Gap width: 5 mm

Finish

- Steel, galvanized

คุณสมบัติ

- เหมาะสำหรับอุปกรณ์บานเลื่อน รุ่นซูเปอร์ 500

ข้อมูลทางเทคนิค

- สำหรับช่องกว้าง 5 มม.

วัสดุ

- เหล็กชุบกำลวาทนสนิม

Floor guide
อุปกรณ์กันแกว่ง

942.41.031

Espagnolette Lock 'Doorfix'

อุปกรณ์ล็อก

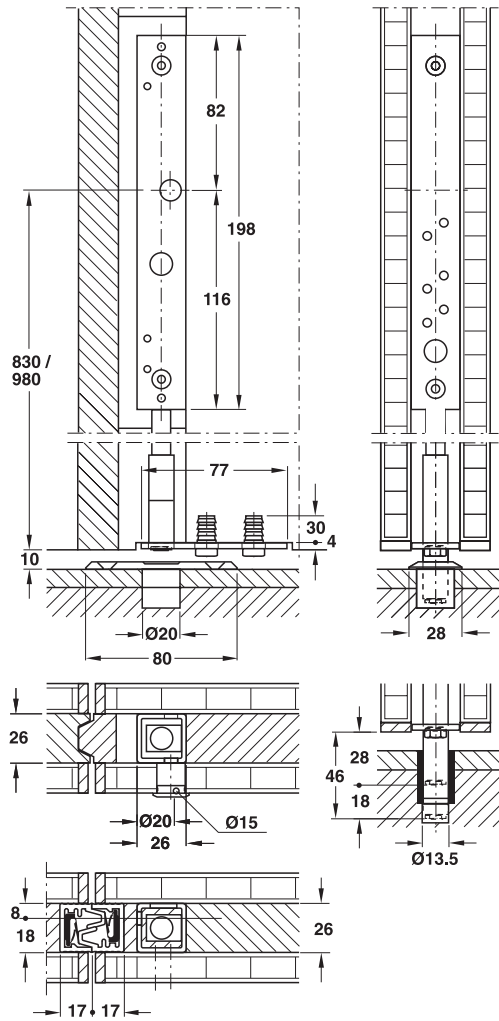

5

Features

- To lock, guide and secure concertina walls
- Operation with square or hexagonal key from the front edge or the door face
- Push bar can be shortened

Technical data

- Bracket 18 mm
- Square or hexagonal nut 7 or 8 mm
- Total lift of the locking bar 46 mm
- 2-turn:
 1. Step 28 mm
 2. Step 18 mm
- Operating height 830 or 980 mm

Finish

- Espagnolette Lock: Steel galvanized

Operating with square or hexagonal key

การทำงานกับกุญแจเหลี่ยมหรือกุญแจหกเหลี่ยม

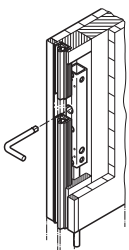

Operation from the front edge
การปฏิบัติการจากขอบด้านหน้า

คุณสมบัติ

- เพื่อล็อกยึดติดผนัง
- การทำงานกับกุญแจเหลี่ยมและหกเหลี่ยมทั้งจากขอบด้านหน้าหรือหน้าประตู
- ตัวกดไม้เล็ก

ข้อมูลทางเทคนิค

- อุปกรณ์ 18 มม.
- สกรูเหลี่ยมหรือสกรูหกเหลี่ยม 7 หรือ 8 มม.
- การยกทั้งหมดของล็อก 46 มม.
- สองทาง
 - ทางแรก 28 มม.
 - ทางที่สอง 18 มม.
- ความสูงในการปฏิบัติการ 980 มม

วัสดุ

- อุปกรณ์ล็อก: เหล็กชุบสังกะสี

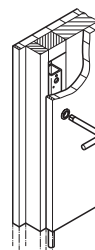

Operation from the door section
การปฏิบัติการจากส่วนของประตู

We reserve the right to alter specifications without notice.
บริษัทฯ ขอสงวนการเปลี่ยนแปลงรายละเอียดโดยมิได้มีการแจ้งล่วงหน้า





Espagnolette Lock 'Doorfix'

อุปกรณ์ล็อค

	<p>Espagnolette Lock (Locking bar can be shortened) อุปกรณ์ล็อค</p>	<p>946.21.100</p>
---	---	-------------------

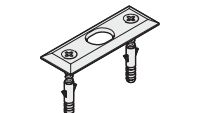
Additional components

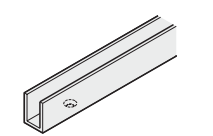
อุปกรณ์เสริม

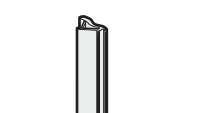
	<p>Striking plate Aluminium, clear anodized แผ่นเพลท อลูมิเนียม อโนไดซ์</p>	<p>946.23.910</p>
	<p>Floor socket, Ø 36mm, with elongated hole and chrome plated brass spring cover ฝาครอบพื้น Ø 36 มม. พร้อมรู สแตนเลส ฝาสปริง</p>	<p>946.23.920</p>
	<p>Guide track 20 x 28 x 3 mm, drilled, Brass</p>	<p>2500 mm 942.50.250</p>
	<p>รางลําง 20 x 28 x 3 มม. ทองเหลือง</p>	<p>3500 mm 942.50.350</p>
	<p></p>	<p>6000 mm 942.50.600</p>
	<p>Sealing profile, drilled Aluminium, clear anodized โครงซีล อลูมิเนียม อโนไดซ์</p>	<p>6500 mm 946.24.650</p>
	<p>Rubber profile black ซีลยาง สีดำ</p>	<p>1000 mm 946.20.020</p>

We reserve the right to alter specifications without notice.
บริษัทฯ ขอสงวนการเปลี่ยนแปลงรายละเอียดโดยมิได้มีการแจ้งล่วงหน้า

Dust Seal Profile and Edge Protection

ซีลโปรไฟล์กันฝุ่น แบบมีขอบ

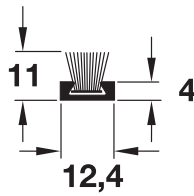
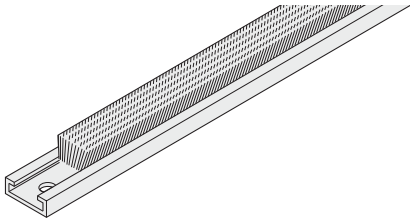

Dust seal profile with brush of artificial fibre
Screw-mounted to sliding doors
Finish: aluminum, unanodized

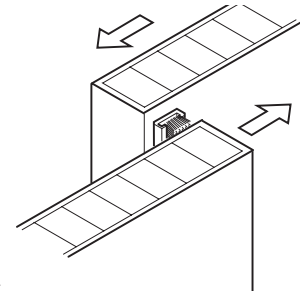

ซีลโปรไฟล์กันฝุ่น พร้อมขนไฟเบอร์
• ติดตั้งด้วยสกรูเข้ากับประตูบานเลื่อน
• วัสดุ/สี: อลูมิเนียม

406.41.807

Packing: 2.5 metres

บรรจุ: 2.5 เมตร

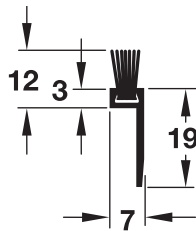
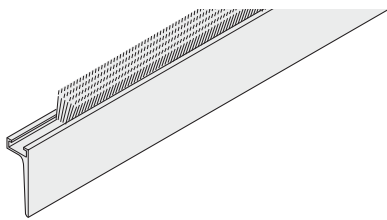

Dust seal profile with brush of artificial fibre
To be glued on sliding doors
Finish: plastic, brown

ซีลโปรไฟล์กันฝุ่น พร้อมขนไฟเบอร์
• ติดตั้งด้วยกาวเข้ากับประตูบานเลื่อน
• วัสดุ/สี: พลาสติก สีน้ำตาล

406.01.107

Packing: 2.5 metres

บรรจุ: 2.5 เมตร

5

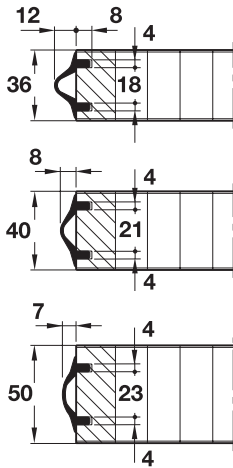
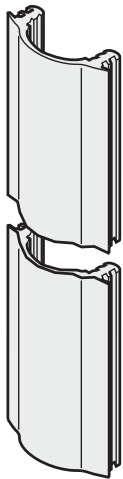

Fixing

The front edge of the sliding door is routed to install the profile.
The distance between the grooves determines the profile height.

การติดตั้ง

ด้านขอบบานเซาะร่องตามความยาวของประตู ขนาดของการเซาะร่องเป็นไปตามความสูงของโปรไฟล์

Sealing and edge protection profile

For timber doors

Prevents loud impact

Prevents damage to the door front edges

Seals the closed door

ซีลโปรไฟล์กันฝุ่น แบบมีขอบ

- สำหรับบานประตูไม้
- กันเสียงจากการกระแทกของประตู
- ป้องกันไม่ให้ขอบประตูด้านหน้าเสียหาย
- ซีลขณะปิดประตู

Neoprene, brown สีน้ำตาลนีโอพรีน	940.00.521
Neoprene, black สีดำนีโอพรีน	940.00.530
Neoprene, beige สีเบจนีโอพรีน	940.00.540
Neoprene, cream white สีขาวครีมนีโอพรีน	940.00.549

Packing: 5 metres

บรรจุ: 5 เมตร



We reserve the right to alter specifications without notice.
บริษัทฯ ขอสงวนการเปลี่ยนแปลงรายละเอียดโดยมิได้มีการแจ้งล่วงหน้า

Edge Trims and Seals for Glass

ซีลประตูกระจกเปลือย

Protective transparent edge trims

ซีลประตูกระจกเปลือยชนิดใส

	Protective transparent edge profile Finish: Polycarbonate, translucent	Glass 10 mm	6000 mm	946.16.601
	ซีลประตูกระจกเปลือยชนิดใส	Glass 12 mm	6000 mm	946.16.602
	Protective transparent edge profile for brush seal and weather fin Finish: Polycarbonate, translucent edge trim with grey brush	Glass 10 mm	5000 mm	946.19.502
	ซีลประตูกระจกเปลือยชนิดใส พร้อมช่องใส่ขนไฟเบอร์	Glass 12 mm	5000 mm	946.19.503
	Double-sided adhesive tape for protective edge trim		50 m	946.19.000
	เทปกาวสองหน้าสำหรับซีลประตูกระจกบานเปลือย			

Rubber profile, black

- For vertical glass edge protection-recommended for glass door that can strike against one another
- Self adhesive
- For 8/10 mm glass thickness



โปรไฟล์ยาง สีดำ

- ใช้กันกระแทกขอบแนวตั้ง เหมาะใช้กับบานกระจกที่อาจเกิดการกระแทกกันเอง
- มีกาวสำหรับติดตั้งในตัว
- สำหรับกระจกหนา 8 หรือ 10 มม.

Length ความยาว	
5.0 m	404.95.321

Packing: 1 length

บรรจุ: 1 ความยาว