

Sliding Door Fitting Junior 80/M HAWA

อุปกรณ์บานเลื่อนเหล็ก รุ่นจูเนียร์ 80/M สำหรับบานเหล็ก HAWA

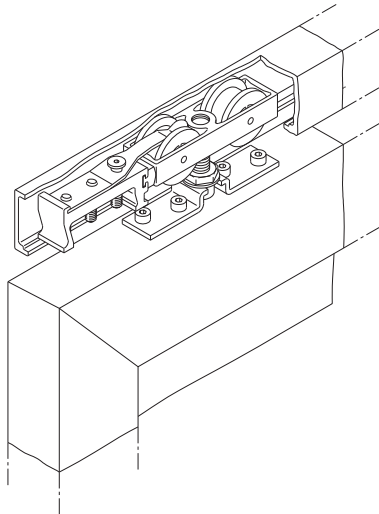

Features

- For 1-or 2-leaf metal framed sliding doors
- Smooth and quiet operation
- Vertical and lateral adjustment
- Track buffer with adjustable retainer
- Steel suspension bracket for welding or bolting
- LGA tested to >100,000 cycles (EN1527)

Technical data

- Max. door leaf weight **80 kg**

Finish

- Running track: aluminium, clear anodized
- Running gear with nylon rollers
- Top suspension plate: Steel, galvanized
- Bottom guide channel: aluminium, clear anodized

คุณสมบัติ

- สำหรับบานเลื่อนประตูเหล็กเดี่ยวหรือบานเลื่อนประตูเหล็กคู่
- การเปิดปิดนุ่มนวลและปราศจากเสียงรบกวน
- สามารถปรับบานประตูแนวตั้ง
- ตัวหยุดบาน สามารถปรับระดับแข็ง-อ่อนได้
- เหล็กแขวนบานเพื่อเชื่อมไฟฟ้าหรือใช้สกรูยึด
- ผ่านการทดสอบมาตรฐาน LGA กว่า 100,000 ครั้ง (EN1527)

ข้อมูลทางเทคนิค

- สามารถรับน้ำหนักบานประตูสูงสุด 80 กก. ต่อหนึ่งบานประตู

วัสดุ

- รางบน อลูมิเนียม อโนไดซ์
- ชุดลูกกลิ้ง ไนลอนสีขาว
- แผ่นเพลทแขวนบาน: เหล็กชุบสังกะสี
- รางล่าง อลูมิเนียม อโนไดซ์



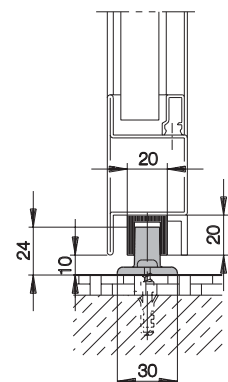
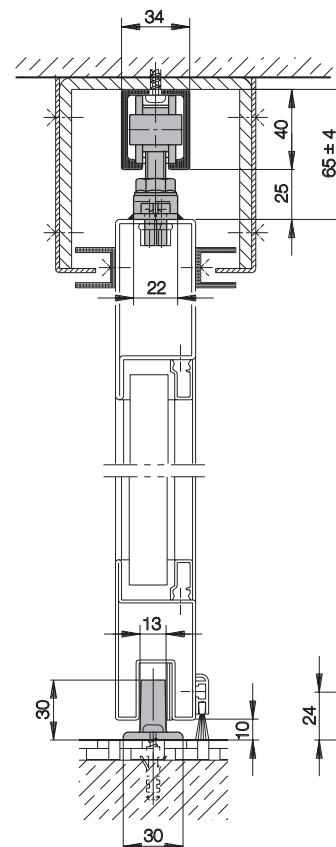
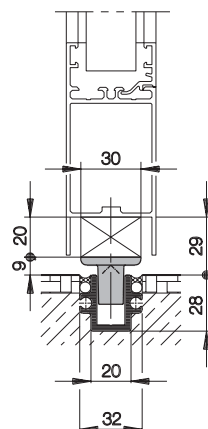
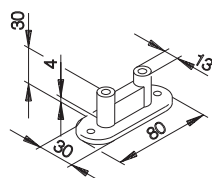
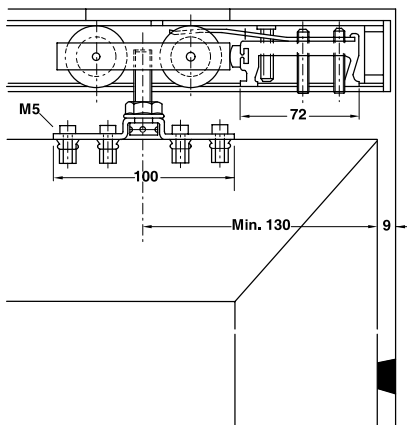

5

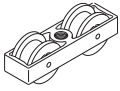
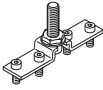
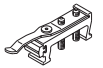

We reserve the right to alter specifications without notice.
บริษัทฯ ขอสงวนการเปลี่ยนแปลงรายละเอียดโดยมิได้มีการแจ้งล่วงหน้า

Fitting set for 1-leaf sliding doors, without running track

อุปกรณ์ครบชุดสำหรับบานเลื่อน 1 บาน (ไม่รวมรางบน)

Set ชุด			940.84.002
consisting of: ประกอบด้วย			
	Running gear 2-wheel ชุดลูกกลิ้ง	2 Pieces ชิ้น	940.80.012
	Top suspension plate, with hanger bolt M10 and fixing screws สกรูแขวนบาน M10	2 Pieces ชิ้น	940.81.027
	Track buffer with adjustable retainer ตัวหยุดบาน สามารถปรับระดับแข็ง-อ่อนได้	2 Pieces ชิ้น	940.80.041
	Rubber wall buffer กันชนยางติดผนัง	1 Piece ชิ้น	940.40.051
	Cover cap for track, rubber, grey ฝาครอบสำหรับรางบน ยางสีเทา	2 Pieces ชิ้น	940.80.020
	Floor-mounted guide, plastic (the height can be shortened on-site) กันแกว่งกระຈຈ	2 Pieces ชิ้น	942.44.030

Catalogue numbers refer to 1 piece. When ordering individual components, please specify the required quantity.

For 2-leaf sliding doors, please order 2 sets of 1-leaf sliding door fittings.

สินค้าขายเป็นชิ้น กรุณาระบุจำนวนของสินค้าที่ต้องการสั่ง เมื่อท่านซื้อสินค้าแยกชุด

อุปกรณ์แยกขายเป็นชุดต่อ 1 บานประตู กรุณาสั่ง 2 ชุดสำหรับบานเลื่อนคู่



Running tracks, drilled

รางบน

	2000 mm	940.80.200
	3000 mm	940.80.300
	4000 mm	940.80.400
	6000 mm	940.80.600

Bottom guide channels

รางล่าง

	Bottom guide channel, predrilled 20 x 20 x 3mm รางล่าง 20 x 20 x 3 มม.	2500 mm	941.00.925
		3500 mm	941.00.935
		6000 mm	941.00.960
	Bottom guide channel, predrilled รางล่าง	2000 mm	946.03.200
		3000 mm	946.03.300
		4000 mm	946.03.400
		6000 mm	946.03.600
	Grooved dowel pin, for connecting lengths of bottom guide channel 946.03.200/300/400/600 แกนเหล็กสำหรับต่อราง		946.12.090

Accessories

อุปกรณ์เสริม

	Bottom door stop, matt chrome finish ตัวหยุดบานประตู สีโครมด้าน	940.82.052
---	--	------------

Sliding Door Fitting Symmetric 80/M HAWA

อุปกรณ์บานเลื่อนเหล็ก รุ่นซิมเมทริก 80/M สำหรับบานเหล็ก HAWA

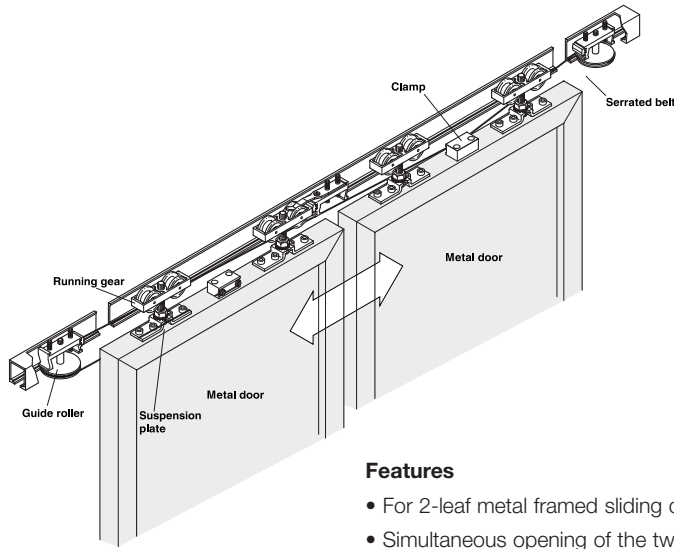

Features

- For 2-leaf metal framed sliding doors
- Simultaneous opening of the two leaves
- Height and lateral adjustment
- Low wear and tear
- Quiet running action

Technical data

- Max. door weight **80 kg** per door leaf

Finish

- Running track: Aluminium, clear anodized
- Running gear with nylon rollers

คุณสมบัติ

- สำหรับบานเลื่อนประตูเหล็กคู่
- สามารถเปิด-ปิดบาน(ขวา-ซ้าย)พร้อมกันอัตโนมัติ
- สามารถปรับความสูงบานประตู
- การเปิดปิดนุ่มนวล
- ปราศจากเสียงรบกวน

ข้อมูลทางเทคนิค

- สามารถรับน้ำหนักบานประตูสูงสุด 80 กก. ต่อหนึ่งบานประตู

วัสดุ

- รางบน: อลูมิเนียม อนไดซ์
- ชุดลูกกลิ้ง ไนลอนสีขาว

5

For a 2-leaf Symmetric 80/M installation, please order the following:

- Symmetric fitting set-1 set
- Junior 80/M fitting set-2
- Running track
- Bottom guide channel

สำหรับการติดตั้งอุปกรณ์บานเลื่อนกระจก รุ่นซิมเมทริก 80/M กรุณาสั่งซื้ออุปกรณ์ดังต่อไปนี้ต่างหาก

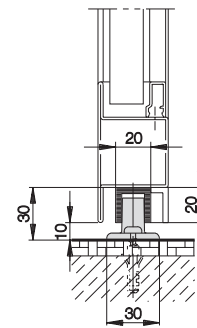
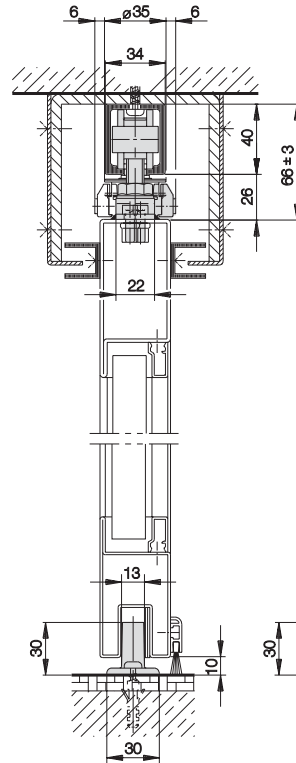
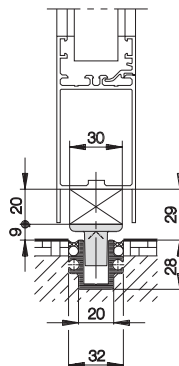
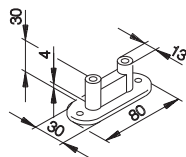

- อุปกรณ์บานเลื่อน รุ่นซิมเมทริก 1 ชุด
- อุปกรณ์บานเลื่อน รุ่นจูเนียร์ 80/M 2 ชุด
- รางบน
- รางล่าง



We reserve the right to alter specifications without notice.
บริษัทฯ ขอสงวนการเปลี่ยนแปลงรายละเอียดโดยมิได้มีการแจ้งล่วงหน้า







Symmetric fitting set for 2-leaf sliding doors, without Junior 80/M fitting set, without running track

อุปกรณ์ครบชุดสำหรับบานเลื่อนคู่ (ไม่รวมอุปกรณ์บานเลื่อน รุ่นจูเนียร์ 80/M และรางบน)

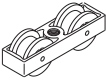
Set ชุด		940.81.003	
consisting of: ประกอบด้วย			
	Guide roller ลูกล้อสายพาน	2 Pieces ชิ้น	940.80.075
	Clamping piece for serrated belts ตัวประคองสายพาน	2 Pieces ชิ้น	940.80.084
	Serrated belt, roll 10m สายพาน (ม้วนละ 10 ม.)	1 Piece ชิ้น	940.80.077

Junior 80/M fitting set, for 1-leaf sliding door



อุปกรณ์ครบชุด รุ่นจูเนียร์ 80/M สำหรับบานเลื่อน 1 บาน

Set ชุด		940.84.002	
consisting of: ประกอบด้วย			
	Running gear 2-wheel ชุดลูกล้อ	2 Pieces ชิ้น	940.80.012
	Suspension plate, galvanized steel, with suspension bolt M10 and mounting screw สกรูแขวนบาน M10	2 Pieces ชิ้น	940.81.027
	Track buffer with adjustable retainer ตัวหยุดบาน สามารถปรับระดับแข็ง-อ่อนได้	2 Pieces ชิ้น	940.80.041
	Rubber wall buffer กันชนยางติดผนัง	1 Piece ชิ้น	940.80.051
	Cover cap for track, rubber, grey ฝาครอบสำหรับรางบน ยางสีเทา	2 Pieces ชิ้น	940.80.020
	Floor-mounted guide, plastic (the height can be shortened on-site) อุปกรณ์กันแกว่ง (โกดึลล่าง)	1 Piece ชิ้น	942.44.030

Running tracks, drilled รางบน

	2000 mm	940.80.200
	3000 mm	940.80.300
	4000 mm	940.80.400
	6000 mm	940.80.600

Bottom guide channels รางล่าง

	Bottom guide channel, predrilled, 20 x 20 x 3 mm รางล่าง 20 x 20 x 3 มม.	2500 mm	941.00.925
		3500 mm	941.00.935
		6000 mm	941.00.960
	Bottom guide channel, predrilled, 28 x 20 x 3 mm รางล่าง 28 x 20 x 3 มม.	2000 mm	946.03.200
		3000 mm	946.03.300
		4000 mm	946.03.400
		6000 mm	946.03.600
	Grooved dowel pin, for connecting lengths of bottom guide channel 946.03.200/300/400/600 แกนเหล็กสำหรับต่อราง		946.12.090

Catalogue numbers refer to 1 piece. When ordering individual components, please specify the required quantity. The length of the serrated belt is calculated for a maximum door leaf width of 1200 mm. For door widths over 1200 mm, an additional serrated belt must be ordered.

The serrated belts can be connected in the clamping piece.

สินค้าขายเป็นชิ้น กรุณาระบุจำนวนของสินค้าที่ต้องการสั่ง เมื่อท่านซื้อสินค้าแยกชุด

ความยาวของสายพานคำนวณจากความกว้างสูงสุดของบานประตูขนาด 1200 มม. กรุณาลงสั่งซื้อสายพานเพิ่ม กรณีที่บ้านประตูกว้างมากกว่า 1200 มม.

สายพานสามารถเชื่อมต่อกับตัวประคองสายพานได้

Accessories อุปกรณ์เสริม

	Bottom door stop, matt chrome finish ตัวหยุดบานประตู สีโครมด้าน	940.82.052
---	--	------------

Sliding Door Fitting Junior 120/M HAWA

อุปกรณ์บานเลื่อนเหล็ก รุ่นจูเนียร์ 120/M สำหรับบานเหล็ก HAWA

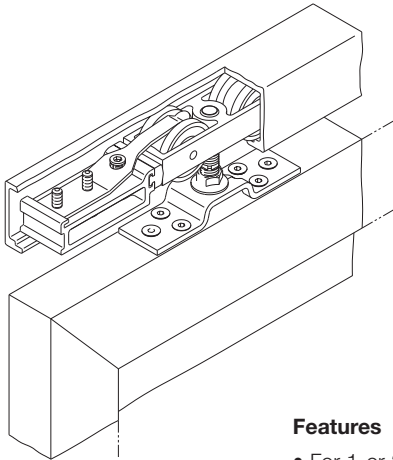

Features

- For 1- or 2-leaf metal framed sliding doors
- Smooth and quiet operation
- Vertical and lateral adjustment
- Track buffer with adjustable retainer
- Steel suspension bracket for welding or bolting
- LGA tested to >100,000 cycles (EN1527)

Technical data

- Max. door leaf weight **120 kg**

Finish

- Running track: Aluminium, clear anodized
- Running gear with nylon rollers
- Top suspension plate: Steel, galvanized
- Bottom guide channel:
Aluminium, clear anodized

คุณสมบัติ

- สำหรับบานเลื่อนประตูเหล็กเดี่ยวหรือบานเลื่อนประตูเหล็กคู่
- การเปิดปิดนุ่มนวลและปราศจากเสียงรบกวน
- สามารถปรับบานประตูแนวตั้ง
- ตัวหยุดบาน สามารถปรับระดับแข็ง-อ่อนได้
- เหล็กแขวนบานเพื่อเชื่อมไฟฟ้าหรือใช้สกรูยึด
- ผ่านการทดสอบมาตรฐาน LGA กว่า 100,000 ครั้ง (EN1527)

ข้อมูลทางเทคนิค

- สามารถรับน้ำหนักบานประตูสูงสุด 120 กก. ต่อหนึ่งบานประตู

วัสดุ

- รางบน: อลูมิเนียม อนโนไดซ์
- ชุดลูกกลิ้ง ไนลอนสีขาว
- แผ่นเพลทแขวนบาน: เหล็กชุบกำลวไนซ์
- รางล่าง: อลูมิเนียม อนโนไดซ์



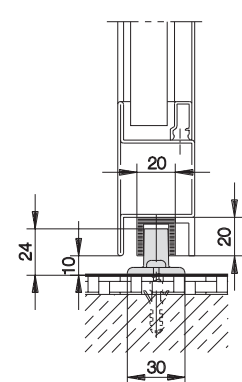
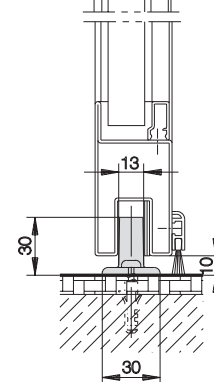
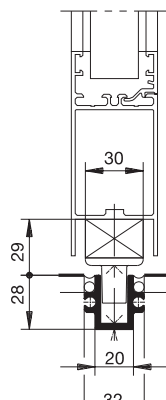
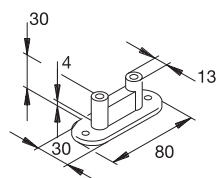
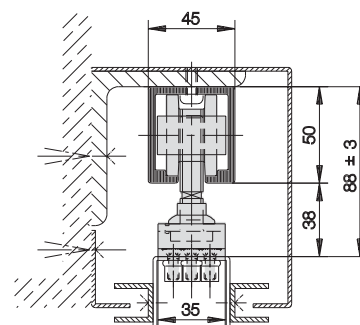
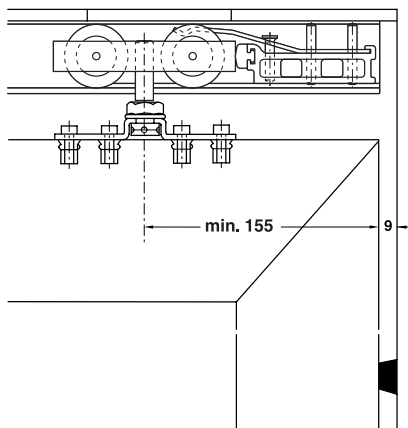

5

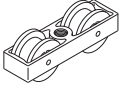
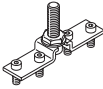

We reserve the right to alter specifications without notice.
บริษัทฯ ขอสงวนการเปลี่ยนแปลงรายละเอียดโดยมิได้มีการแจ้งล่วงหน้า

Fitting set for 1-leaf sliding doors, without running track

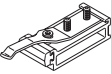
อุปกรณ์ครบชุดสำหรับบานเลื่อน 1 บาน (ไม่รวมรางบน)

Set ชุด		941.40.003	
consisting of: ประกอบด้วย			
	Running gear 2-wheel ชุดลูกกลิ้ง	2 Pieces ชิ้น	941.20.012
	Top suspension plate, with hanger bolt M12 and fixing screws สกรูแขวนบาน M12	2 Pieces ชิ้น	941.20.027
	Floor-mounted guide, plastic (the height can be shortened on-site) กันแกว่ง	2 Pieces ชิ้น	942.44.030
	Track buffer with adjustable retainer ตัวหยุดบาน สามารถปรับระดับแข็ง-อ่อนได้	2 Pieces ชิ้น	941.20.041
	Rubber wall buffer กันชนยางติดผนัง	1 Piece ชิ้น	940.40.051
	Suspension assembly locking wrench กุญแจปากตาย	1 Piece ชิ้น	941.20.091

Catalogue numbers refer to 1 piece. When ordering individual components, please specify the required quantity.

For 2-leaf sliding doors, please order 2 sets of 1-leaf sliding door fittings.

สินค้าขายเป็นชิ้น กรุณาระบุจำนวนของสินค้าที่ต้องการสั่ง เมื่อท่านซื้อสินค้าแยกชุด อุปกรณ์แยกขายเป็นชุดต่อ 1 บานประตู กรุณาสั่ง 2 ชุดสำหรับบานเลื่อนคู่



Running tracks, drilled

รางบน

	2000 mm	941.20.200
	3000 mm	941.20.300
	4000 mm	941.20.400
	6000 mm	941.20.600

Bottom guide channels

รางล่าง

	Bottom guide channel, predrilled 20 x 20 x 3mm รางล่าง 20 x 20 x 3 มม.	2500 mm	941.00.925
		3500 mm	941.00.935
		6000 mm	941.00.960
	Bottom guide channel, predrilled รางล่าง	2000 mm	946.03.200
		3000 mm	946.03.300
		4000 mm	946.03.400
		6000 mm	946.03.600
	Grooved dowel pin, for connecting lengths of bottom guide channel 946.03.200/300/400/600 แกนเหล็กสำหรับต่อราง		946.12.090

Accessories

อุปกรณ์เสริม

	Bottom door stop, matt chrome finish ตัวหยุดบานประตู สีโครมด้าน	940.82.052
---	--	------------

Sliding Door Fitting Junior 160/M HAWA

อุปกรณ์บานเลื่อนเหล็ก รุ่นจูเนียร์ 160/M สำหรับบานเหล็ก HAWA

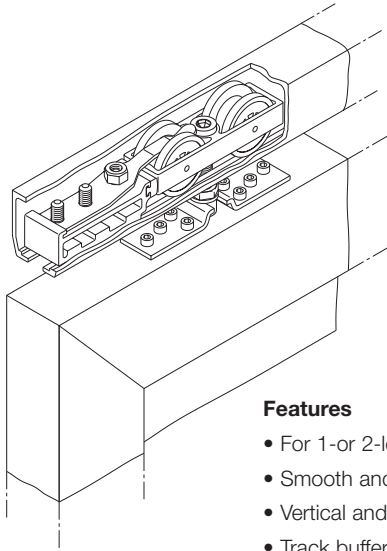

Features

- For 1-or 2-leaf metal framed sliding doors
- Smooth and quiet operation
- Vertical and lateral adjustment
- Track buffer with adjustable retainer
- Steel suspension bracket for welding or bolting
- LGA tested to >100,000 cycles (EN1527)

Technical data

- Max. door leaf weight **160 kg**

Finish

- Running track: Aluminium, clear anodized
- Running gear with nylon rollers
- Top suspension plate: Steel, galvanized
- Bottom guide channel: Aluminium, clear anodized

คุณสมบัติ

- สำหรับบานเลื่อนประตูเหล็กเดี่ยวหรือบานเลื่อนประตูเหล็กคู่
- การเปิดปิดนุ่มนวลและปราศจากเสียงรบกวน
- สามารถปรับบานประตูแนวตั้ง
- ตัวหยุดบาน สามารถปรับระดับแข็ง-อ่อนได้
- เหล็กแขวนบานเพื่อเชื่อมไฟฟ้าหรือใช้สลักรูยึด
- ผ่านการทดสอบมาตรฐาน LGA กว่า 100,000 ครั้ง (EN1527)

ข้อมูลทางเทคนิค

- สามารถรับน้ำหนักบานประตูสูงสุด 160 กก. ต่อหนึ่งบานประตู

วัสดุ



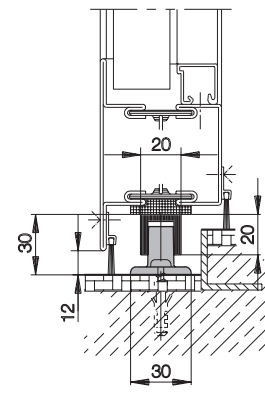
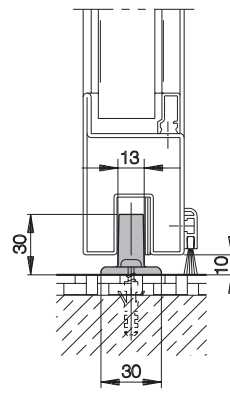
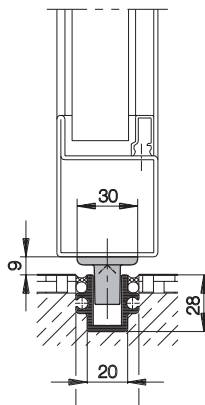
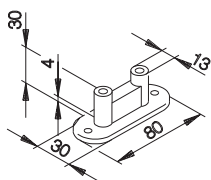
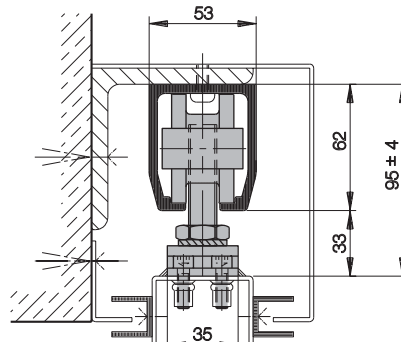
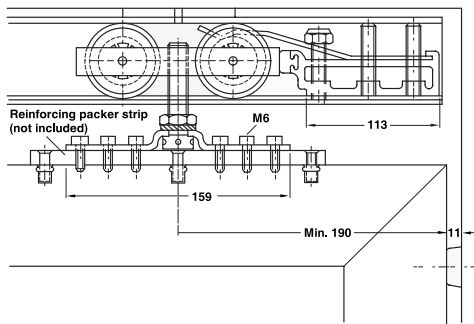

- รางบน: อลูมิเนียม อนโนไดซ์
- ชุดลูกล้อ ไนลอนสีขาว
- แผ่นเพลทแขวนบาน: เหล็กชุบกำลวดไนซ์
- รางล่าง อลูมิเนียม อนโนไดซ์

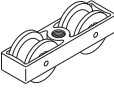

We reserve the right to alter specifications without notice.
บริษัทฯ ขอสงวนการเปลี่ยนแปลงรายละเอียดโดยมิได้มีการแจ้งล่วงหน้า

Fitting set for 1-leaf sliding doors, without running track

อุปกรณ์ครบชุดสำหรับบานเลื่อน 1 บาน (ไม่รวมรางบน)

Set ชุด		941.60.003	
consisting of: ประกอบด้วย			
	Running gear 2-wheel ชุดลูกล้อ	2 Pieces ชิ้น	941.60.012
	Top suspension plate, with hanger bolt M14 and fixing screws สกรูแขวนบาน M14	2 Pieces ชิ้น	941.60.026
	Track buffer with adjustable retainer ตัวหยุดบาน สามารถปรับระดับแข็ง-อ่อนได้	2 Pieces ชิ้น	941.60.041
	Rubber wall buffer กันชนยางติดผนัง	1 Piece ชิ้น	941.60.051
	Floor-mounted guide, plastic (the height can be shortened on-site) กันแกว่ง	1 Piece ชิ้น	942.44.030



Catalogue numbers refer to 1 piece. When ordering individual components, please specify the required quantity.
For 2-leaf sliding doors, please order 2 sets of 1-leaf sliding door fittings.

สินค้าขายเป็นชิ้น กรุณาระบุจำนวนของสินค้าที่ต้องการสั่ง เมื่อท่านซื้อสินค้าแยกชุด
อุปกรณ์แยกขายเป็นชุดต่อ 1 บานประตู กรุณาสั่ง 2 ชุดสำหรับบานเลื่อนคู่

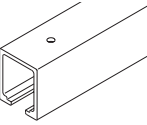
Running tracks, drilled
รางบน

	2000 mm	941.60.200
	3000 mm	941.60.300
	4000 mm	941.60.400
	6000 mm	941.60.600

Bottom guide channels
รางล่าง





	Bottom guide channel, predrilled 20 x 20 x 3mm รางล่าง 20 x 20 x 3 มม.	2500 mm	941.00.925
		3500 mm	941.00.935
		6000 mm	941.00.960
	Bottom guide channel, predrilled รางล่าง	2000 mm	946.03.200
		3000 mm	946.03.300
		4000 mm	946.03.400
		6000 mm	946.03.600
	Grooved dowel pin, for connecting lengths of bottom guide channel 946.03.200/300/400/600 แกนเหล็กสำหรับต่อราง		946.12.090

Accessories
อุปกรณ์เสริม

	Bottom door stop, matt chrome finish ตัวหยุดบานประตู สีโครมด้าน	940.82.052
---	--	------------

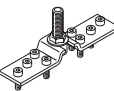
Fittings for 1- or 2-leaf sliding doors, please order separately

กรุณาแยกสั่งอุปกรณ์สำหรับบานเลื่อนเดี่ยวหรือบานเลื่อนคู่

	Running gear, M12 with steel wheels ชุดลูกกลิ้ง M12	942.44.012
	Top suspension plate, galvanized steel, with hanger bolt M12, and fixing screws แผ่นเพลาแขวนบาน สกรู M12	942.44.026
	Track buffer, galvanized steel, to be drilled into the track เบรคจุดกึ่งกลางของราง เหล็กชุบสังกะสี	942.42.041
	Rubber wall buffer กันชนยางติดผนัง	941.60.051
	Guide, free of play plastic 13mm with bolt M10, for use with bottom guide channel กันแกว่ง สกรู M10 สำหรับใช้กับรางล่าง	942.07.030
	Floor-mounted guide, plastic, (the height can be shortened on-site) กันแกว่ง	942.44.030

Catalogue numbers refer to 1 piece. Please specify the required quantity when ordering.

สินค้าขายเป็นชิ้น กรุณาระบุจำนวนของสินค้าที่ต้องการสั่ง เมื่อท่านซื้อสินค้าแยกชุด

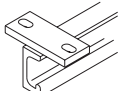

Running tracks, drilled

รางบน

	Running track, drilled for side mounting รางบน สำหรับติดผนัง	3000 mm	942.42.301
		6000 mm	942.42.601
	Running track, for ceiling mounting, with mounting brackets รางบน สำหรับติดเพดาน พร้อมเหล็กยึดราง	3000 mm	942.43.301
		6000 mm	942.43.601

Bottom guide channels

รางล่าง

	Bottom guide channel, predrilled 20 x 20 x 3mm รางล่าง 20 x 20 x 3 มม.	2500 mm	941.00.925
		3500 mm	941.00.935
		6000 mm	941.00.960
	Bottom guide channel, predrilled รางล่าง	2000 mm	946.03.200
		3000 mm	946.03.300
		4000 mm	946.03.400
		6000 mm	946.03.600
	Grooved dowel pin, galvanized steel for connecting lengths of bottom guide channel 946.03.200/300/400/600 แกนเหล็กสำหรับต่อราง	ø6 x 40mm	946.12.090

Curved track radius

Minimum radius details

รัศมีรางโค้ง

รัศมีขั้นต่ำของรางที่สามารถดัดโค้งได้

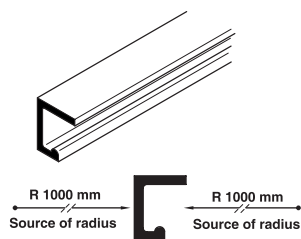

Sliding Door Fitting Super 500/M HAWA

อุปกรณ์บานเลื่อนเหล็ก รุ่นซูเปอร์ 500/M สำหรับบานเหล็ก HAWA

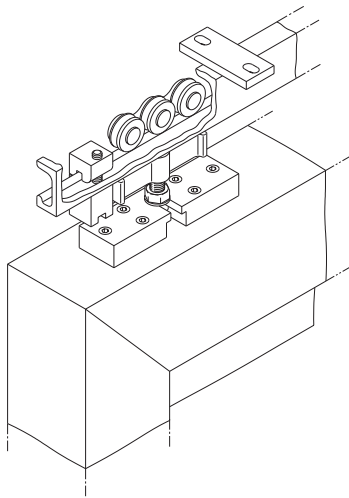

Features

- For 1- and 2-leaf sliding doors
- Running gear with ball bearing steel wheels
- For straight or curved openings
- Robust design
- Steel suspension plate for welding or bolting

Technical data

- Max. door leaf weight **500 kg**

Finish

- Running track: Stainless steel (304)
- Bottom guide channel: Aluminium, clear anodized
- Running gear with steel wheels

คุณสมบัติ

- สำหรับบานเลื่อนเดี่ยวและบานเลื่อนคู่
- ชุดลูกกลิ้งระบบลูกปืน
- สำหรับการเปิดตรงหรือการเปิดโค้ง
- แข็งแรงทนทาน
- เหล็กแขวนบานเพื่อเชื่อมไฟฟ้าหรือใช้สกรูยึด

ข้อมูลทางเทคนิค

- สามารถรับน้ำหนักบานประตูสูงสุด 500 กก. ต่อหนึ่งบานประตู

วัสดุ

- รางบน: สแตนเลส สตีล (304)
- รางล่าง: อลูมิเนียม อนโนไดซ์
- ชุดลูกกลิ้งทำจากเหล็ก



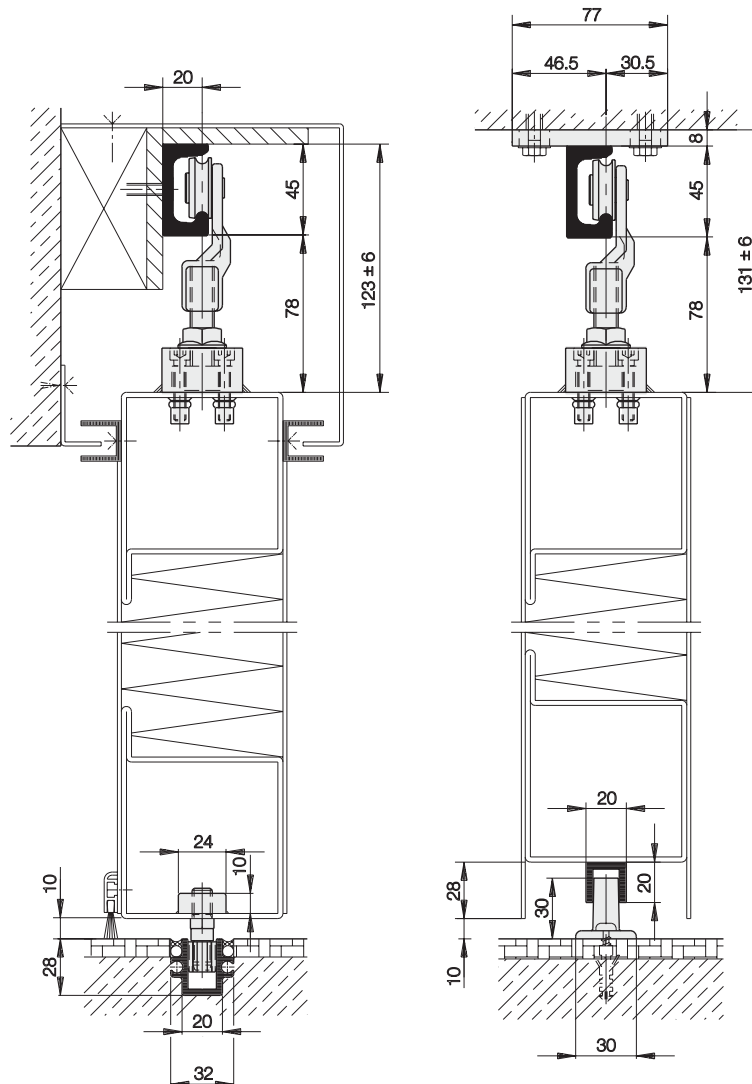
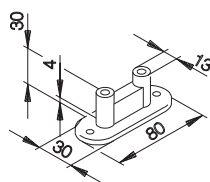



5

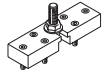

We reserve the right to alter specifications without notice.
บริษัทฯ ขอสงวนการเปลี่ยนแปลงรายละเอียดโดยมิได้มีการแจ้งล่วงหน้า

Fittings for 1- or 2-leaf sliding doors, please order separately

กรุณาแยกสั่งอุปกรณ์สำหรับบานเลื่อนเดี่ยวหรือบานเลื่อนคู่



	Running gear, M12 with steel wheels ชุดลูกกลิ้ง M12	942.42.013
	Suspension plate, galvanized steel, with suspension bolt M12, and fixing screws แผ่นเพลาแขวนบาน สกรู M12	942.54.020
	Track buffer, galvanized steel, to be drilled into the track เบรคจุดกึ่งกลางของราง เหล็กชุบสังกะสี	942.42.041
	Spring-loaded mortise-type door stop กันชนสปริง	942.30.051
	Rubber wall buffer กันชนยางติดผนัง	941.60.051
	Floor-mounted guide, plastic, (the height can be shortened on-site) กันแกว่ง	942.44.030
	Guide, free of play plastic 13mm with bolt M10, for use with bottom guide channel กันแกว่ง สกรู M10 สำหรับใช้กับรางล่าง	942.07.030
	Plate for bottom guide 942.07.030, steel แผ่นเพลาสำหรับรางล่าง	942.07.031

Catalogue numbers refer to 1 piece. Please specify the required quantity.
สินค้าขายเป็นชิ้น กรุณาระบุจำนวนของสินค้าที่ต้องการสั่ง เมื่อท่านซื้อสินค้าแยกชุด

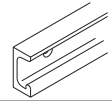
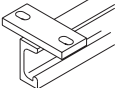
Running tracks, drilled
รางบน

	Running track, drilled for side mounting รางบน สำหรับติดผนัง	3000 mm	942.42.301
		6000 mm	942.42.601
	Running track, for ceiling mounting, with mounting brackets รางบน สำหรับติดเพดาน พร้อมเหล็กยึดราง	3000 mm	942.43.301
		6000 mm	942.43.601

Bottom guide channels
รางล่าง

	Bottom guide channel, predrilled 20 x 20 x 3mm รางล่าง 20 x 20 x 3 มม.	2500 mm	941.00.925
		3500 mm	941.00.935
		6000 mm	941.00.960
	Bottom guide channel, predrilled รางล่าง	2000 mm	946.03.200
		3000 mm	946.03.300
		4000 mm	946.03.400
		6000 mm	946.03.600
	Grooved dowel pin, galvanized steel for connecting lengths of bottom guide channel 946.03.200/300/400/600 แกนเหล็กสำหรับต่อราง	∅6 x 40mm	946.12.090

Curved track radius

Minimum radius details

รัศมีรางโค้ง

รัศมีขั้นต่ำของรางที่สามารถดัดโค้งได้

