

Sliding Door Fitting Porta 300 S

อุปกรณ์บานเลื่อน รุ่นพอร์ตตา 300 เอส

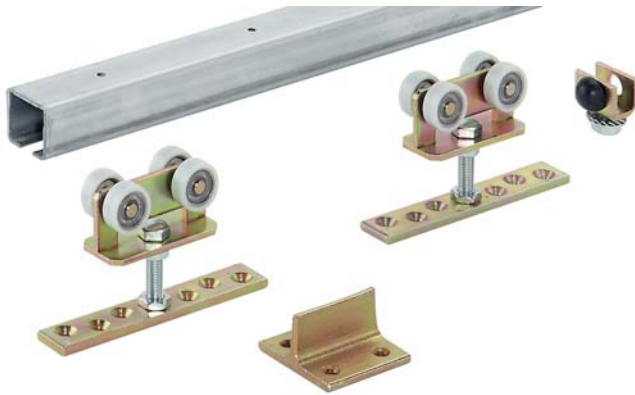

Features

- For 1- and 2-leaf sliding doors
- Low installation height
- Height and side adjustable door leaves

Technical data

- Max. weight per door leaf **300 kg**

Finish

- Running track: Steel galvanized
- Running gear with ball bearing plastic rollers
- Support flange: Steel galvanized
- Nut: Steel galvanized
- Truck buffer: Steel galvanized with rubber buffer
- Floor guide: Steel galvanized

คุณสมบัติ

- สำหรับบานเลื่อนเดี่ยวและบานเลื่อนคู่
- การปรับความสูงของบานน้อยมาก
- สามารถปรับความสูง-ต่ำบานประตูได้

ข้อมูลทางเทคนิค

- สามารถรับน้ำหนักบานประตูสูงสุด 300 กก. ต่อหนึ่งบานประตู

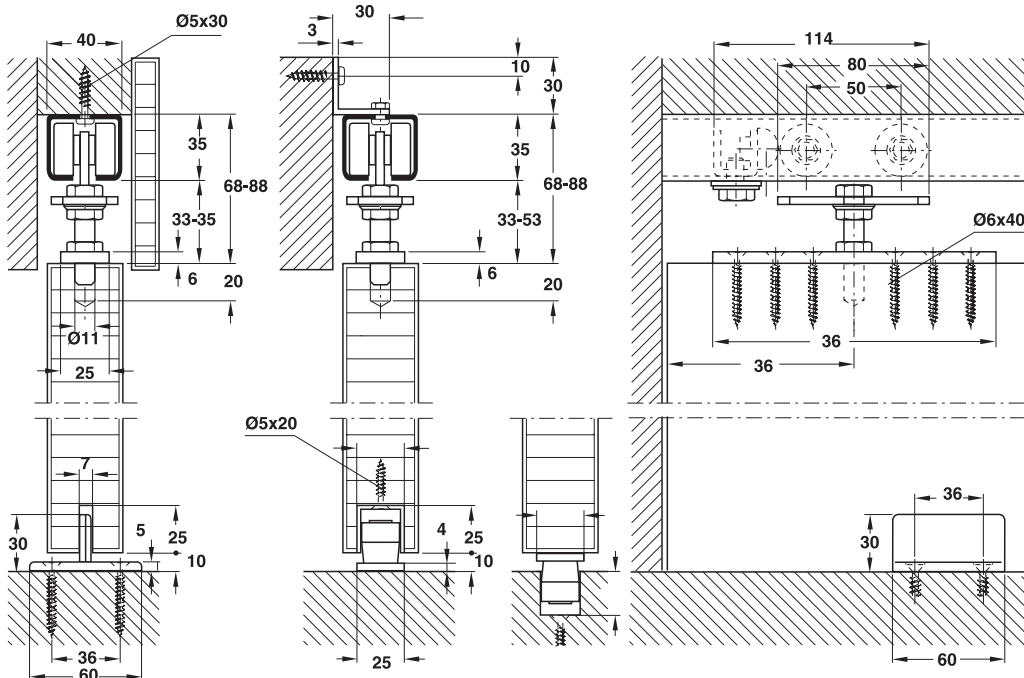

วัสดุ

- รางบน เหล็กชุบกำลวไนซ์
- ชุดลูกกลิ้งระบบลูกปืน พลาสติกสีขาว
- แผ่นเพลทแขวนบาน: เหล็กชุบกำลวไนซ์
- น็อต: เหล็กชุบกำลวไนซ์
- ตัวหยุดบาน: เหล็กชุบกำลวไนซ์ พร้อมยางกันชน
- อุปกรณ์กันแกว่ง: เหล็กชุบกำลวไนซ์

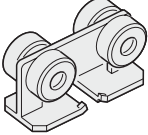
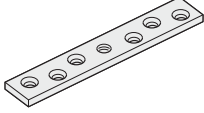

Fitting for 1-leaf sliding doors, without running track

อุปกรณ์ครบชุดสำหรับบานเลื่อนเดี่ยว (ไม่รวมรางบน)

Set ชุด			942.32.000
consisting of: ประกอบด้วย			
	Running gear 4-wheel ชุดลูกล้อ	2 Pieces ชิ้น	942.32.012
	Support flange แผ่นเพลทแขวนบาน	2 Pieces ชิ้น	942.32.020
	Suspension screw M10x45 with nut and serrated washer สกรู M10 พร้อมแหวน	2 Pieces ชิ้น	942.32.071
	Track buffer ตัวหยุดบาน	1 Piece ชิ้น	942.32.041
	T-shaped floor guide อุปกรณ์กันแกว่ง (ไกด์ล่าง)	1 Piece ชิ้น	942.32.030

Catalogue numbers refer to 1 piece. When ordering individual components, please specify the required quantity.
For 2-leaf sliding doors, please order 2 sets of 1-leaf sliding door fittings.

สินค้าขายเป็นชิ้น กรุณาระบุจำนวนของสินค้าที่ต้องการสั่ง เมื่อท่านซื้อสินค้าแยกชุด
สำหรับบานคู่ กรุณาสั่งซื้อสินค้าจำนวน 2 ชุด

Running track, drilled

รางบน

	2000 mm	942.32.200
	3000 mm	942.32.300
	4000 mm	942.32.400
	6000 mm	942.32.600

Additional components

อุปกรณ์เสริม

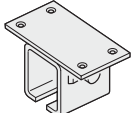
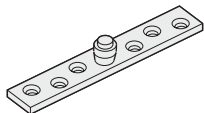
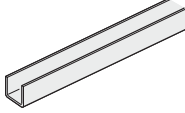
	Wall fixing bracket, steel galvanized with screws and nut เหล็กฉากสำหรับยึดรางติดผนัง พร้อมสกรูและน็อต	940.60.060	
	Ceiling Fixing Bracket with locking screw เหล็กยึดรางด้านบน พร้อมสกรู	942.32.060	
	Floor guide roller \varnothing 20mm, steel galvanized อุปกรณ์กันแกว่ง (ไกด์ล่าง) \varnothing 20 มม. เหล็กชุบกัลวาไนซ์	942.32.031	
	U-shaped guide track 25 x 25 x 2 mm, steel galvanized, drilled รางล่าง ขนาด 25 x 25 x 2 มม. เหล็กชุบกัลวาไนซ์	2000 mm	942.33.200
		3000 mm	942.33.300
		4000 mm	942.33.400
		6000 mm	942.33.600

Wall mounted angle bracket to be fitted in intervals of 500 mm.
ระยะห่างในการติดตั้งเหล็กฉากทุกระยะ 500 มม.

Sliding Door Fitting Media 40 HAWA

อุปกรณ์บานเลื่อน รุ่นมีเดี่ย 40 HAWA



Features

- For 1- and 2-leaf sliding doors
- Suitable for curved and straight sliding doors
- Height adjustable door leaves
- Low wear and tear
- Quiet running action

Technical data

- Max. door weight **40 Kg**
- Max. door height normally **2000 mm**

Finish

- Running track: Aluminium, clear anodized
- Running gear: Steel, galvanized with plastic tyred rollers
- Floor guide free of play: Plastic

คุณสมบัติ

- สำหรับบานเลื่อนเดี่ยวและบานเลื่อนคู่
- เหมาะสำหรับบานเลื่อนรางโค้งและบานเลื่อนรางตรง
- สามารถปรับความสูง-ต่ำบานประตูได้
- การเปิดปิดนุ่มนวล
- ปราศจากเสียงรบกวน

ข้อมูลทางเทคนิค

- สามารถรับน้ำหนักบานประตูสูงสุด 40 กก. ต่อหนึ่งบานประตู
- ความสูงของบานสูงสุด 2000 มม.

วัสดุ

- รางบน อลูมิเนียม อโนไดซ์
- ชุดลูกกลิ้ง พลาสติกสีขาว
- อุปกรณ์กันแกว่ง: พลาสติก

5

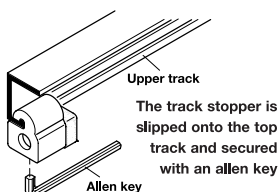
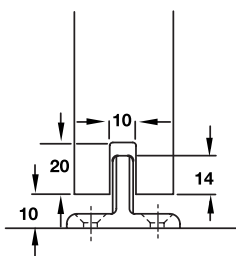
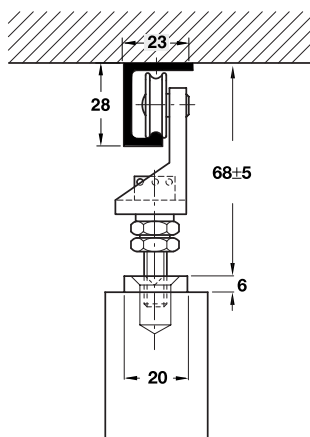

The track stopper is slipped onto the top track and secured with an allen key

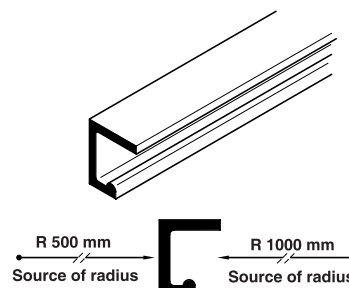

Curved track radii

Minimum radius details

รัศมีรางโค้ง
รัศมีขั้นต่ำของรางที่สามารถดัดโค้งได้

Fixing

The suspension plates must be installed, such that they balance the sliding doors along the gravity line (Dimension X).

การประกอบ

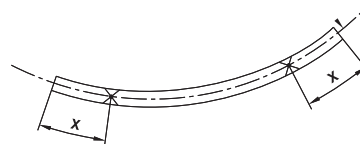

แผ่นเพลทแขวนบานจะถูกติดตั้งให้สมดุลกับแนวของรางบานเลื่อน (ระยะ X)



We reserve the right to alter specifications without notice.
บริษัทฯ ขอสงวนการเปลี่ยนแปลงรายละเอียดโดยมิได้มีการแจ้งล่วงหน้า

Fitting for 1-leaf sliding doors, without running track

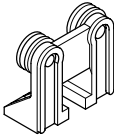
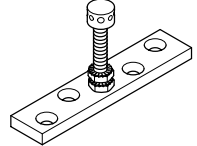
อุปกรณ์ครบชุดสำหรับบานเลื่อนเดี่ยว (ไม่รวมรางบน)

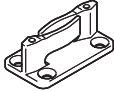
Set ชุด consisting of: ประกอบด้วย		942.14.000	
	Running gear 2-wheel ชุดลูกล้อ	2 Pieces ชิ้น	942.14.012
	Suspension plate with suspension screw M8 and counter nut แผ่นเพลาแขวนบาน สกรู M8	2 Pieces ชิ้น	942.14.022
	Track buffer ตัวหยุดบาน	2 Pieces ชิ้น	942.14.041
	Wall buffer กันชนยางติดผนัง	1 Piece ชิ้น	407.01.930
	Floor guide free of play อุปกรณ์กันแกว่ง (ไคด์ล่าง)	2 Pieces ชิ้น	940.40.031

Catalogue numbers refer to 1 piece. When ordering individual components, please specify the required quantity.

For 2-leaf sliding doors, please order 2 sets of 1-leaf sliding door fitting set.

สินค้าขายเป็นชิ้น กรุณาระบุจำนวนของสินค้าที่ต้องการสั่ง เมื่อท่านซื้อสินค้าแยกชุดสำหรับบานคู่ กรุณาสั่งซื้อสินค้าจำนวน 2 ชุด

Running track, drilled

รางบน

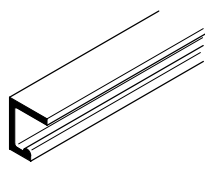
	For ceiling installation สำหรับติดเพดาน	
	2500 mm	942.14.250
	3500 mm	942.14.350
	6000 mm	942.14.600

For curved track applications, please specify the required radius.

สำหรับรางโค้ง กรุณาระบุรัศมีที่ต้องการ

Sliding Door Fitting Media 70 HAWA

อุปกรณ์บานเลื่อน รุ่นมีเดี่ย 70 HAWA



Features

- For 1- and 2-leaf sliding doors
- Suitable for curved and straight sliding doors
- Height and side adjustable door leaves
- Suspension with suspension bracket
- Low wear and tear
- Quiet running action

Technical data

- Max. weight per door leaf **70 Kg**

Finish

- Running track: Aluminium, clear anodized
- Running gear with precision ball bearing, plastic coated
- Floor guide free of play: Plastic
- Track buffer: Aluminium, clear anodized

คุณสมบัติ

- สำหรับบานเลื่อนเดี่ยวและบานเลื่อนคู่
- เหมาะสำหรับบานเลื่อนรางโค้งและบานเลื่อนรางตรง
- สามารถปรับความสูง-ต่ำบานประตูได้
- แผ่นเพลทแขวนบาน
- การเปิดปิดนุ่มนวล
- ปราศจากเสียงรบกวน

ข้อมูลทางเทคนิค

- สามารถรับน้ำหนักบานประตูสูงสุด 70 กก. ต่อหนึ่งบานประตู

วัสดุ

- รางบน อลูมิเนียม อโนไดซ์
- ชุดลูกกลิ้งระบบลูกปืน พลาสติกสีขาว
- อุปกรณ์กันแกว่ง: พลาสติก
- ตัวหยุดบาน อลูมิเนียม อโนไดซ์

5

Curved track radii

Minimum radius details

รัศมีรางโค้ง

รัศมีขั้นต่ำของรางที่สามารถติดตั้งได้

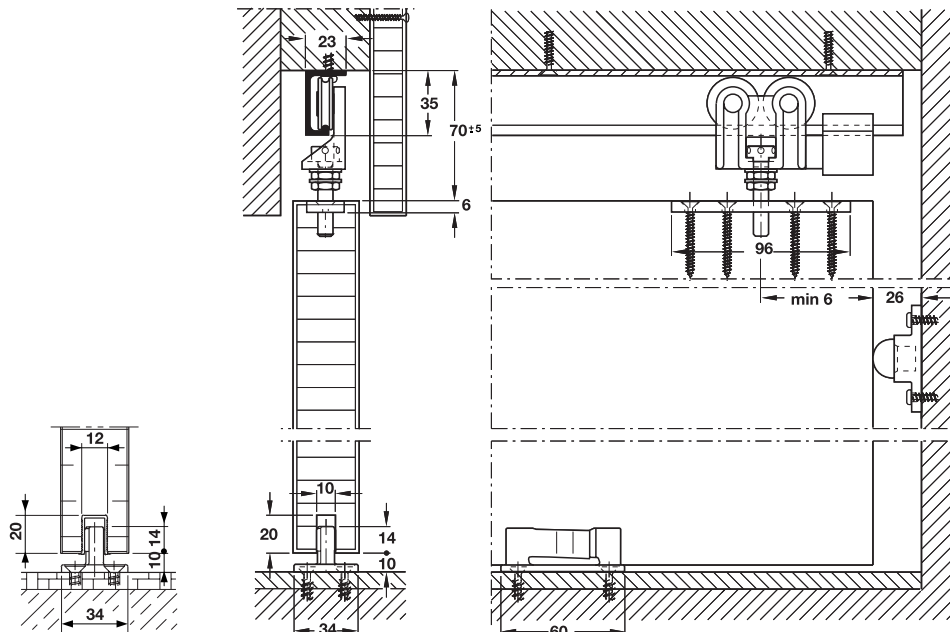
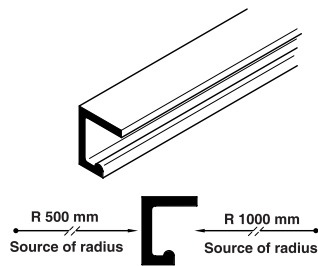

Fixing

The suspension plates must be installed, such that they balance the sliding doors along the gravity line (Dimension X).

การประกอบ

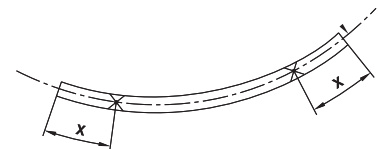

แผ่นเพลทแขวนบานจะถูกติดตั้งให้สมดุลกับแนวของรางบานเลื่อน (ระยะ X)



We reserve the right to alter specifications without notice.
บริษัทฯ ขอสงวนการเปลี่ยนแปลงรายละเอียดโดยมิได้มีการแจ้งล่วงหน้า

Fitting for 1-leaf sliding doors, without running track

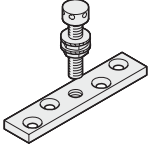
อุปกรณ์ครบชุดสำหรับบานเลื่อนเดี่ยว (ไม่รวมรางบน)

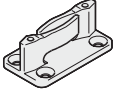
Set ชุด			942.17.000
consisting of: ประกอบด้วย			
	Running gear 2-wheel ชุดลูกล้อ	2 Pieces ชิ้น	942.17.012
	Suspension plate with suspension screw and counter nut แผ่นเพลทแขวนบาน	2 Pieces ชิ้น	942.14.022
	Track buffer ตัวหยุดบาน	1 Piece ชิ้น	942.14.041
	Wall buffer กันชนยางติดผนัง	1 Piece ชิ้น	942.04.051
	Floor guide free of play อุปกรณ์กันแกว่ง (ไกด์ล่าง)	1 Piece ชิ้น	940.40.031

Catalogue numbers refer to 1 piece. When ordering individual components, please specify the required quantity.
For 2-leaf sliding doors, please order 2 sets of 1-leaf sliding door fittings.

สินค้าขายเป็นชิ้น กรุณาระบุจำนวนของสินค้าที่ต้องการสั่ง เมื่อท่านซื้อสินค้าแยกชุด
สำหรับบานคู่ กรุณาสั่งซื้อสินค้าจำนวน 2 ชุด

Running track, drilled

รางบน

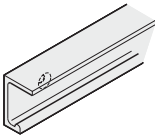
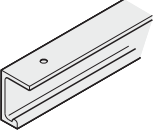
	For wall installation สำหรับติดผนัง	
	2000 mm	942.17.201
	3000 mm	942.17.301
	4000 mm	942.17.401
	6000 mm	942.17.601
	For ceiling installation สำหรับติดเพดาน	
	2500 mm	942.17.250
	3500 mm	942.17.350
	6000 mm	942.17.600

Sliding Door Fitting Super 500/A HAWA

อุปกรณ์บานเลื่อน รุ่นซูเปอร์ 500/A HAWA



Features

- For 1- and 2-leaf sliding doors
- Suitable for curved and straight sliding doors
- Height adjustable door leaves
- Suspension with suspension bracket
- Robust
- Low wear and tear

Technical data

- Max. weight per door leaf **500 Kg**

Finish

- Running track: Stainless Steel (304)
- Running gear with ball bearing steel rollers
- Track buffer to screw on: Steel galvanized
- Spring buffer with flange: Steel galvanized
- Floor guide: Steel galvanized

คุณสมบัติ

- สำหรับบานเลื่อนเดี่ยวและบานเลื่อนคู่
- เหมาะสำหรับบานเลื่อนรางโค้งและบานเลื่อนรางตรง
- สามารถปรับความสูง-ต่ำบานประตูได้
- แผ่นเพลทแขวนบาน แบบฝัง
- แข็งแรงทนทาน
- การเปิดปิดนุ่มนวล

ข้อมูลทางเทคนิค

- สามารถรับน้ำหนักบานประตูสูงสุด 500 กก. ต่อหนึ่งบานประตู

วัสดุ

- รางบน สแตนเลสสตีล (304)
- ชุดลูกกลิ้ง ระบบลูกปืน
- ตัวหยุดบาน: เหล็กชุบกำลวานิช
- กันชนสปริง: เหล็กชุบกำลวานิช
- อุปกรณ์กันแกว่ง: เหล็กชุบกำลวานิช

5

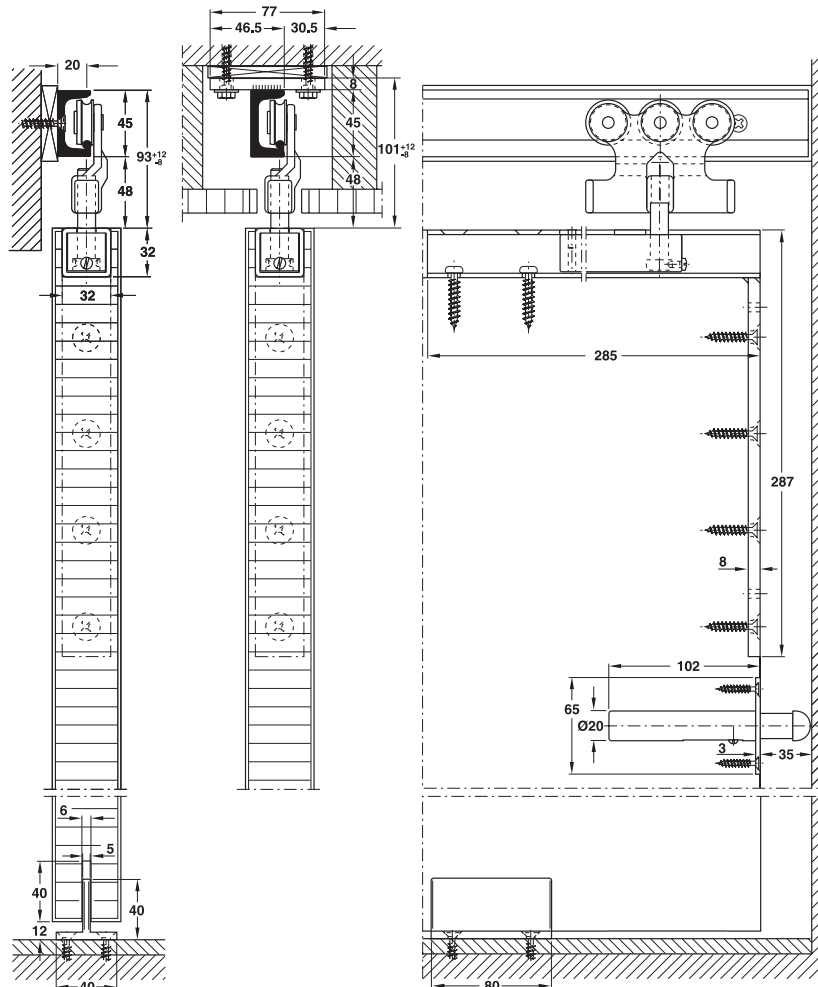

Curved track radii

Minimum radius details

รัศมีรางโค้ง

รัศมีขั้นต่ำของรางที่สามารถดัดโค้งได้

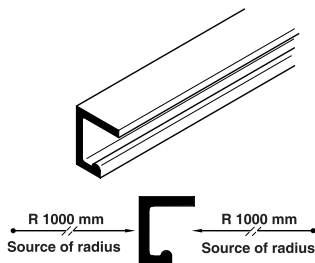

Fixing

The suspension plates must be installed, such that they balance the sliding doors along the gravity line (Dimension X).

การประกอบ

แผ่นเพลทแขวนบานจะถูกติดตั้งให้สมดุลกับแนวของรางบานเลื่อน (ระยะ X)

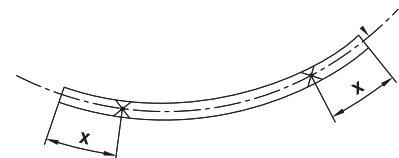

We reserve the right to alter specifications without notice.
บริษัทฯ ขอสงวนการเปลี่ยนแปลงรายละเอียดโดยมิได้มีการแจ้งล่วงหน้า

Fitting for 1-leaf sliding doors, without running track

อุปกรณ์ครบชุดสำหรับบานเลื่อนเดี่ยว (ไม่รวมรางบน)

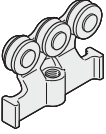
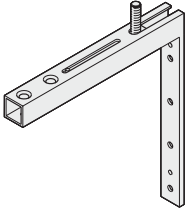
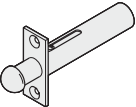
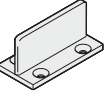
Set ชุด consisting of: ประกอบด้วย		942.42.000
	Running gear 3-wheel ชุดลูกล้อ	2 Pieces ชิ้น 942.42.013
	Suspension bracket with support carriage and suspension screw M12 แผ่นเพลทแขวนบานแบบฝัง สกรู M12	2 Pieces ชิ้น 942.41.024
	Spring buffer with flange กันชนสปริง	2 Pieces ชิ้น 942.30.051
	Floor guide อุปกรณ์กันแกว่ง (ไคด์ล่าง)	1 Piece ชิ้น 942.41.031

Catalogue numbers refer to 1 piece. When ordering individual components, please specify the required quantity.

For 2-leaf sliding doors, please order 2 sets of 1-leaf sliding door fittings.

สินค้าขายเป็นชิ้น กรุณาระบุจำนวนของสินค้าที่ต้องการสั่ง เมื่อท่านซื้อสินค้าแยกชุด
สำหรับบานคู่ กรุณาสั่งซื้อสินค้าจำนวน 2 ชุด

Track buffer For 2-leaf sliding doors, order one piece of the track buffer to stop the doors in the centre, separately.

ตัวหยุดรางบน กรุณาสั่งซื้อตัวหยุดรางบนเพิ่ม 1 ชิ้น สำหรับบานเลื่อน 2 บาน เพื่อหยุดบานตรงกลาง

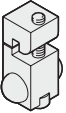
	Track centre buffer ตัวหยุดรางบน	942.42.041
---	-------------------------------------	------------

Running track

รางบน

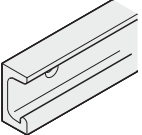
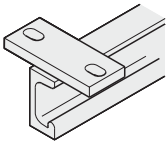
	For wall installation สำหรับติดผนัง	
	3000 mm	942.42.301
	6000 mm	942.42.601
	For ceiling installation with mounting brackets สำหรับติดเพดาน พร้อมเหล็กยึดราง	
	3000 mm	942.43.301
	6000 mm	942.43.601

Additional component

อุปกรณ์เสริม

	Cover plate for suspension bracket ฝาครอบสำหรับแผ่นเพลทแขวนบาน	
	Steel nickel plated matt สีเงินด้าน	942.41.072
	Brass ground สีทองเหลืองด้าน	942.41.073

We reserve the right to alter specifications without notice.
บริษัทฯ ขอสงวนการเปลี่ยนแปลงรายละเอียดโดยมิได้มีการแจ้งล่วงหน้า

Sliding Door Fitting Super 500/B HAWA

อุปกรณ์บานเลื่อน รุ่นซูเปอร์ Super 500/B HAWA



Features

- For 1- and 2-leaf sliding doors
- Suitable for curved* and straight sliding doors
- Minimum installation height
- Height adjustable door leaves
- Suspension with suspension bracket
- Robust
- Low wear and tear

Technical data

- Max. weight per door leaf **500 kg**

Finish

- Double running track: Stainless Steel (304)
- Running gear with ball bearing steel rollers
- Spring buffer with flange: Steel galvanized
- Floor guide: Steel galvanized
- Track buffer: Steel galvanized

คุณสมบัติ

- สำหรับบานเลื่อนเดี่ยวและบานเลื่อนคู่
- เหมาะสำหรับบานเลื่อนรางโค้งและบานเลื่อนรางตรง
- ระยะห่างระหว่างบานและรางน้อยมาก
- สามารถปรับความสูง-ต่ำบานประตูได้
- แผ่นเพลทแขวนบาน แบบฝัง
- แข็งแรงทนทาน
- การเปิดปิดนุ่มนวล

ข้อมูลทางเทคนิค

- สามารถรับน้ำหนักบานประตูสูงสุด 500 กก. ต่อหนึ่งบานประตู

วัสดุ

- รางบนคู่ สแตนเลสสตีล (304)
- ชุดลูกกลิ้ง ระบบลูกปืน
- กันชนสปริง: เหล็กชุบกัลวาไนซ์
- อุปกรณ์กันแกว่ง: เหล็กชุบกัลวาไนซ์
- ตัวหยุดบาน: เหล็กชุบกัลวาไนซ์

5

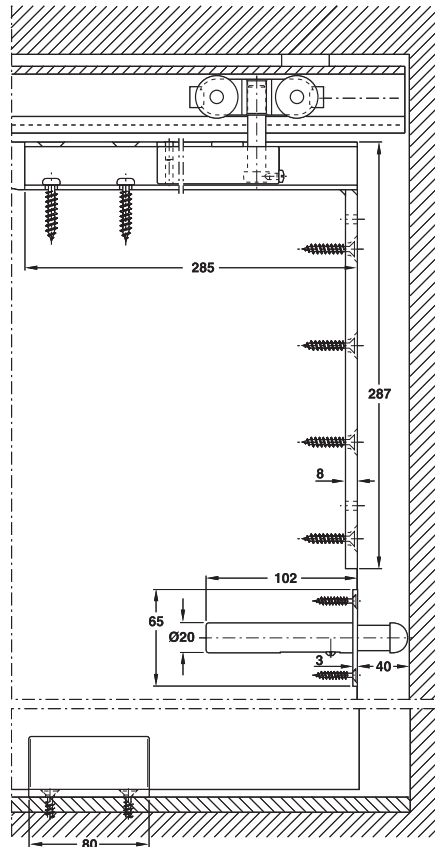
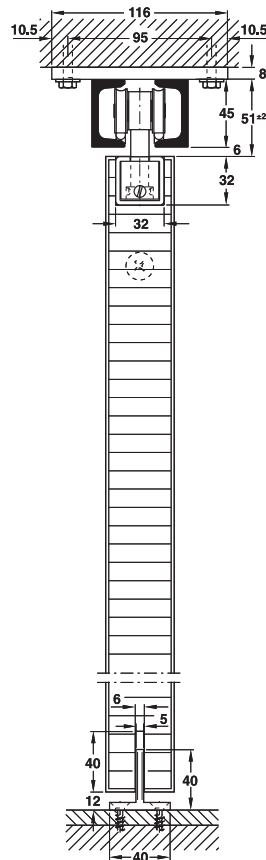

* **Note:** Minimum radius for curved track installations is 4000 mm
*หมายเหตุ: รัศมีสำหรับบานเลื่อนรางโค้งต้องไม่น้อยกว่า 4000 มม.

We reserve the right to alter specifications without notice.
บริษัทฯ ขอสงวนการเปลี่ยนแปลงรายละเอียดโดยมิได้มีการแจ้งล่วงหน้า

Fitting for 1-leaf sliding doors, without double running track

อุปกรณ์ครบชุดสำหรับบานเลื่อนเดี่ยว (ไม่รวมรางบนคู่)

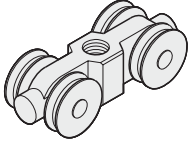
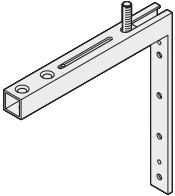
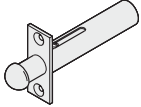
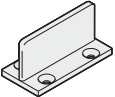
Set ชุด consisting of: ประกอบด้วย		942.41.000
	Running gear 4-wheel ชุดลูกกลิ้ง	2 Pieces ชิ้น 942.41.014
	Suspension bracket with support carriage and suspension screw M12 แผ่นเพลาทแขวนบานแบบฝัง สกรู M12	2 Pieces ชิ้น 942.41.024
	Spring buffer with flange กันชนสปริง	2 Pieces ชิ้น 942.30.051
	Floor guide อุปกรณ์กันแกว่ง (ไคดส์ล่าง)	1 Piece ชิ้น 942.41.031

Catalogue numbers refer to 1 piece. When ordering individual components, please specify the required quantity.

For 2-leaf sliding doors, please order 2 sets of 1-leaf sliding door fitting sets.

สินค้าขายเป็นชิ้น กรุณาระบุจำนวนของสินค้าที่ต้องการสั่ง เมื่อท่านซื้อสินค้าแยกชุดสำหรับบานคู่ กรุณาสั่งซื้อสินค้าจำนวน 2 ชุด

Track buffer For 2-leaf sliding doors, order separately one piece of the track buffers to stop the doors in the centre.

ตัวหยุดรางบน กรุณาสั่งซื้อตัวหยุดรางบนเพิ่ม 1 ชิ้น สำหรับบานเลื่อน 2 บาน เพื่อหยุดบานตรงกลาง

	Middle buffer to screw on ตัวหยุดรางบน	942.41.042
---	---	------------

Double running track with mounting brackets

รางบนคู่ พร้อมเหล็กยึดราง

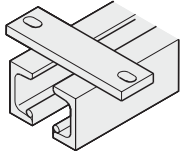
	3000 mm	942.43.311
	4000 mm	942.43.411
	6000 mm	942.43.611

Additional component

อุปกรณ์เสริม

	Cover plate for suspension bracket ฝาครอบสำหรับแผ่นเพลาทแขวนบาน	
	Steel nickel plated matt สีเงินด้าน	942.41.072
	Brass ground สีทองเหลืองด้าน	942.41.073

We reserve the right to alter specifications without notice.
บริษัทฯ ขอสงวนการเปลี่ยนแปลงรายละเอียดโดยมิได้มีการแจ้งล่วงหน้า