

Folding Door Handles Zinc Alloy

มือจับบานเฟี้ยม
ซิงค์อัลลอยด์

HÄFELE

1

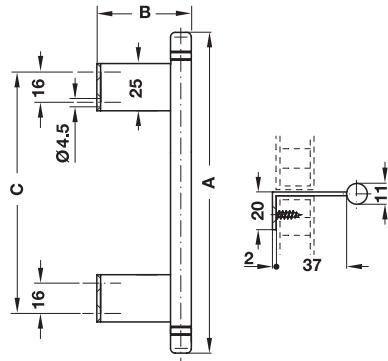

Hospa panhead chipboard screws 4.0 mm
สกรูเกลียวปลั๊อย Hospa 4.0 มม.

Surface: Chrome plated, polished

วัสดุ/สี: สโครมเงา

A mm	B mm	C mm	Cat. No.
170	50	128	117.99.200

Packing: 1 or 25 pcs.

บรรจุ: 1 หรือ 25 ชิ้น

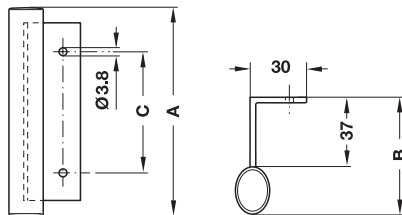

Hospa panhead chipboard screws 3.5 mm
สกรูเกลียวปลั๊อย Hospa 3.5 มม.

Surface: Nickel plated, matt

วัสดุ/สี: สีนิกเกิ้ลด้าน

A mm	B mm	C mm	Cat. No.
110	62	64	103.99.620

Packing: 1 or 25 pcs.

บรรจุ: 1 หรือ 25 ชิ้น

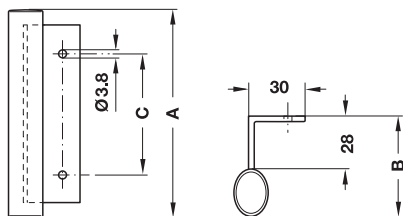

Hospa panhead chipboard screws 3.5 mm
สกรูเกลียวปลั๊อย Hospa 3.5 มม.

Surface: Nickel plated, matt

วัสดุ/สี: สีนิกเกิ้ลด้าน

A mm	B mm	C mm	Cat. No.
110	53	64	103.99.610

Packing: 1 or 25 pcs.

บรรจุ: 1 หรือ 25 ชิ้น

We reserve the right to alter specifications without notice.
บริษัทฯ ขอสงวนการเปลี่ยนแปลงรายละเอียดโดยมิได้มีการแจ้งล่วงหน้า

M4 Threaded screws
สกรูมือจับ M4

► Page 1..274
► หน้า 1..274

1

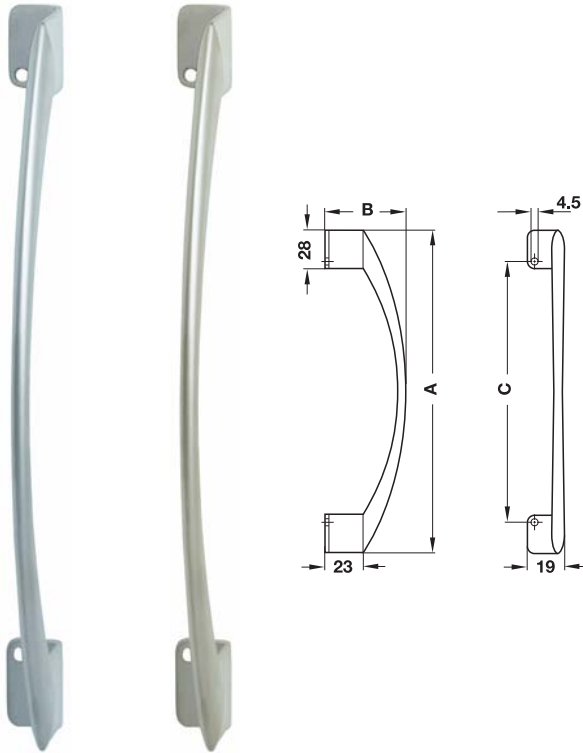

Chrome
สีโครม

Nickel
สีนิกเกิล

Surface: Chrome plated, matt

วัสดุ/สี: สีโครมด้าน

A mm	B mm	C mm	Cat. No.
240	58	192	109.93.404

Packing: 1 or 50 pcs.

บรรจุ: 1 หรือ 50 ชิ้น

Surface: Nickel plated, matt

วัสดุ/สี: สีนิกเกิลด้าน

A mm	B mm	C mm	Cat. No.
240	58	192	109.93.604

Packing: 1 or 50 pcs.

บรรจุ: 1 หรือ 50 ชิ้น

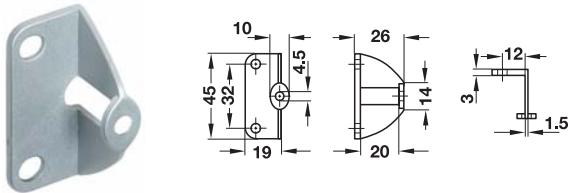

Surface: Aluminium coloured

วัสดุ/สี: สีอลูมิเนียม

Door thicknesses up to mm สำหรับบานประตูหนาไม่เกิน (มม.)	Cat. No. รหัสสินค้า
20	109.94.901

Packing: 1 or 50 pcs.

บรรจุ: 1 หรือ 50 ชิ้น

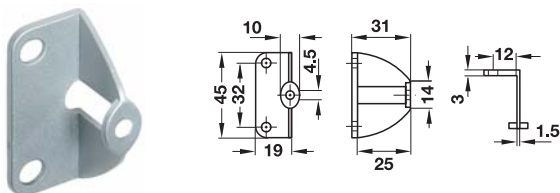

Surface: Aluminium coloured

วัสดุ/สี: สีอลูมิเนียม

Door thicknesses up to mm สำหรับบานประตูหนาไม่เกิน (มม.)	Cat. No. รหัสสินค้า
25	109.94.902

Packing: 1 or 50 pcs.

บรรจุ: 1 หรือ 50 ชิ้น

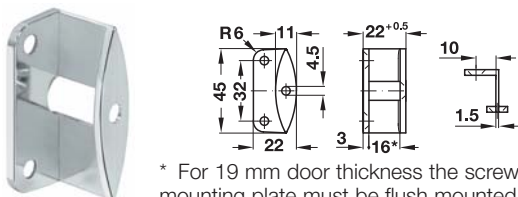

Surface: Aluminium coloured

วัสดุ/สี: สีอลูมิเนียม

Door thicknesses up to mm สำหรับบานประตูหนาไม่เกิน (มม.)	Cat. No. รหัสสินค้า
16 (19)	117.98.200

Packing: 1 or 50 pcs.

บรรจุ: 1 หรือ 50 ชิ้น

* For 19 mm door thickness the screw-on mounting plate must be flush mounted in the panel.

* สำหรับบานประตูหนา 19 มม. เพลทยึดต้องฝังเข้าในบาน

Hospa countersunk chipboard screws

► Page 1.274

สลกรูหัวไม่ฝัง Hospa

► หน้า 1.274

We reserve the right to alter specifications without notice.
บริษัทฯ ขอสงวนการเปลี่ยนแปลงรายละเอียดโดยมิได้มีการแจ้งล่วงหน้า

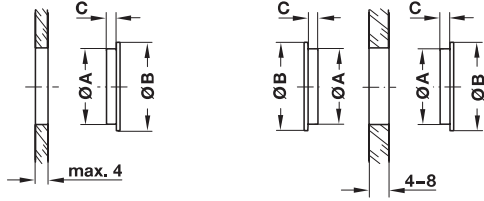

Fixing in pairs for glass thickness of 4-8 mm (see table below)

ใช้มือจับ 2 ชิ้น ประกอบเป็นคู่ สำหรับบานกระจกหนา 4-8 มม.
(รายละเอียดแสดงที่ตารางด้านล่าง)

Surface: Chrome plated, matt
Inset dimension 2 or 4 mm (C), glue fixing

วัสดุ/สี: สโครมดำน
แผ่นในขนาด 2 หรือ 4 มม. (C) ยึดติดด้วยกาว

A mm	B mm	C mm	Cat. No.
30	35	2	151.62.432
30	35	4	151.62.452

Packing: 1 or 10 pcs.

บรรจุ: 1 หรือ 10 ชิ้น

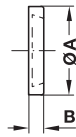

Surface: Brass, chrome plated matt, glue fixing

วัสดุ/สี: สโครมดำน ยึดติดด้วยกาว

A mm	B mm	Cat. No.
35	6	151.63.402

Packing: 1 or 10 pcs.

บรรจุ: 1 หรือ 10 ชิ้น

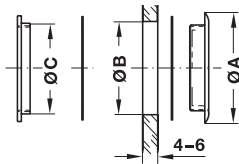

Surface: Nickel plated, screw fixing

วัสดุ/สี: สีนิกเกิ้ล ยึดติดด้วยสกรู

A mm	B mm	C mm	Cat. No.
44	37	36	154.00.727

Packing: 1 or 25 pcs.

บรรจุ: 1 หรือ 25 ชิ้น

A Häfele, the brand you can trust
สัญลักษณ์แห่งความเชื่อมั่น

1

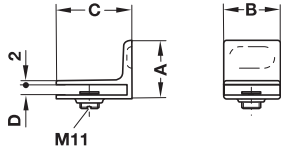

For glass thickness 5 mm
สำหรับบานกระจกหนา 5 มม.

Surface: Zinc alloy, chrome plated polished, screw fixing

วัสดุ/สี: สังกะสีชุบโครมเงา ยึดติดด้วยสกรู

A mm	B mm	C mm	D mm	Cat. No.
31	30	40	7	154.25.210

Packing: 1 or 100 pcs. incl. fixing material

บรรจุ: 1 หรือ 100 ชิ้น พร้อมวัสดุยึดติด

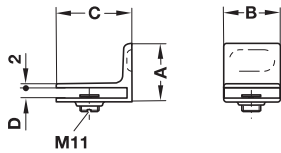

For glass thickness 5 mm
สำหรับบานกระจกหนา 5 มม.

Surface: Zinc alloy, nickel plated polished, screw fixing

วัสดุ/สี: สังกะสีชุบนิกเกิลเงา ยึดติดด้วยสกรู

A mm	B mm	C mm	D mm	Cat. No.
31	30	40	7	154.25.610

Packing: 1 or 100 pcs. incl. fixing material

บรรจุ: 1 หรือ 100 ชิ้น พร้อมวัสดุยึดติด

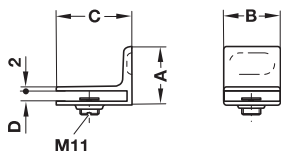

For glass thickness 5 mm
สำหรับบานกระจกหนา 5 มม.

Surface: Zinc alloy, gold coloured polished, screw fixing

วัสดุ/สี: สังกะสีชุบทองเงา ยึดติดด้วยสกรู

A mm	B mm	C mm	D mm	Cat. No.
31	30	40	7	154.25.810

Packing: 1 or 100 pcs. incl. fixing material

บรรจุ: 1 หรือ 100 ชิ้น พร้อมวัสดุยึดติด



Fitted in position.
มือจับที่ยึดติดกับบานกระจกแล้ว

We reserve the right to alter specifications without notice.
บริษัทฯ ขอสงวนการเปลี่ยนแปลงรายละเอียดโดยไม่มีแจ้งล่วงหน้า

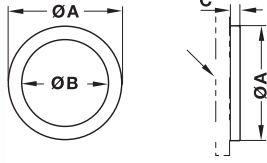

Surface: Stainless steel, quality 1.4305, gluing fixing

วัสดุ/สี: สีสแตนเลสเกรด 1.4305 ยึดติดด้วยกาว

A mm	B mm	C mm	Cat. No.
59	46	6	151.77.001
79	65	7	151.77.002

Packing: 1 or 20 pcs.

บรรจุ: 1 หรือ 20 ชิ้น



Fitted in position
มือจับที่ยึดติดกับบานกระจกแล้ว

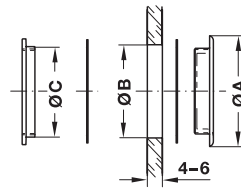

Surface: Brass, chrome plated polished, screw fixing

วัสดุ/สี: สีโครมเงา ยึดติดด้วยสกรู

A mm	B mm	C mm	Cat. No.
43	35	32	154.00.200

Packing: 1 or 20 pcs.

บรรจุ: 1 หรือ 20 ชิ้น

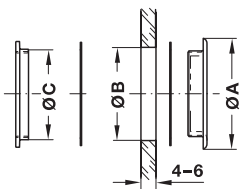

Surface: Brass, aluminium coloured, screw fixing

วัสดุ/สี: สีอลูมิเนียม ยึดติดด้วยสกรู

A mm	B mm	C mm	Cat. No.
43	35	32	154.00.900

Packing: 1 or 20 pcs.

บรรจุ: 1 หรือ 20 ชิ้น

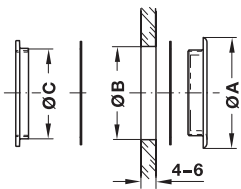

Surface: Brass, nickel plated matt, screw fixing

วัสดุ/สี: สีนิเกิ้ลด้าน ยึดติดด้วยสกรู

A mm	B mm	C mm	Cat. No.
43	35	32	154.00.700

Packing: 1 or 20 pcs.

บรรจุ: 1 หรือ 20 ชิ้น

1

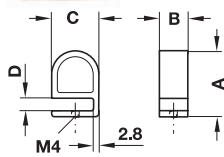
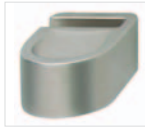

Fitted in position
มือจับที่ยึดติดกับบานกระจกแล้ว

For glass thickness 4-6 mm
สำหรับบานกระจกหนา 4-6 มม.

Surface: Nickel plated, matt,
with protective plate and 1 M4 grub screw

วัสดุ/สี: สีนิกเกิ้ลด้าน
พร้อมแผ่นกันกระแทกและสกรูหัวฝัง M4 1 ชิ้น

A mm	B mm	C mm	D mm	Cat. No.
35	15	25	6,5	154.14.605

Packing: 1 or 25 pcs.

บรรจุ: 1 หรือ 25 ชิ้น

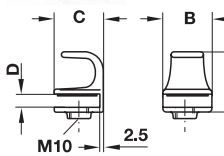

Fitted in position
มือจับที่ยึดติดกับบานกระจกแล้ว

For glass thickness 4-6 mm
สำหรับบานกระจกหนา 4-6 มม.

Surface: Nickel plated, matt,
with plastic screw and felt base

วัสดุ/สี: สีนิกเกิ้ลด้าน
พร้อมสกรูพลาสติกและขาผ้าสักหลาด

A mm	B mm	C mm	D mm	Cat. No.
32	26	26	7	154.18.701

Packing: 1 or 20 pcs.

บรรจุ: 1 หรือ 20 ชิ้น

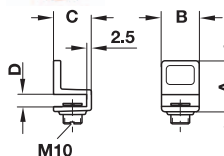

Fitted in position
มือจับที่ยึดติดกับบานกระจกแล้ว

For glass thickness 4-6 mm
สำหรับบานกระจกหนา 4-6 มม.

Surface: Nickel plated, matt,
with steel clamp screw and attached plastic buffer

วัสดุ/สี: สีนิกเกิ้ลด้าน
พร้อมสกรูตัวยึดเหล็กและกันชนพลาสติกในตัว

A mm	B mm	C mm	D mm	Cat. No.
27	20	20	6,3	154.22.717

Packing: 1 or 100 pcs.

บรรจุ: 1 หรือ 100 ชิ้น

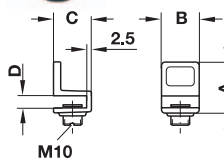

Fitted in position
มือจับที่ยึดติดกับบานกระจกแล้ว

For glass thickness 4-6 mm
สำหรับบานกระจกหนา 4-6 มม.

Surface: Black, matt,
with steel clamp screw and attached plastic buffer

วัสดุ/สี: สีดำด้าน
พร้อมสกรูตัวยึดเหล็กและกันชนพลาสติกในตัว

A mm	B mm	C mm	D mm	Cat. No.
27	20	20	6,3	154.22.313

Packing: 1 or 100 pcs.

บรรจุ: 1 หรือ 100 ชิ้น

We reserve the right to alter specifications without notice.
บริษัทฯ ขอสงวนการเปลี่ยนแปลงรายละเอียดโดยมิได้มีการแจ้งล่วงหน้า

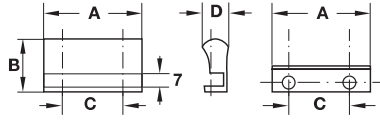

Surface: Chrome plated, polished

วัสดุ/สี: สโครมเงา

A mm	B mm	C mm	D mm	Cat. No.
52	28	32	14	154.20.200

Packing: 1 or 50 pcs., incl. 2 grub screws, plastic

บรรจุ: 1 หรือ 50 ชิ้น พร้อมสกรูหัวฝังพลาสติก 1 คู่

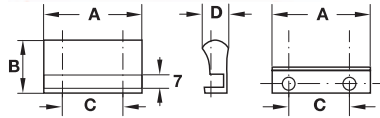

Surface: Chrome plated, matt

วัสดุ/สี: สโครมด้าน

A mm	B mm	C mm	D mm	Cat. No.
52	28	32	14	154.20.400

Packing: 1 or 50 pcs., incl. 2 grub screws, plastic

บรรจุ: 1 หรือ 50 ชิ้น พร้อมสกรูหัวฝังพลาสติก 1 คู่

Glass handles appendix

ภาคผนวกมือจับบานกระจก



Fitted in position. Adapter for handles with 32 mm hole spacing

มือจับที่ยึดติดกับบานกระจกแล้ว
โดยใช้ตัวเสริมสำหรับมือจับที่มีร่องยาว 32 มม.

Adapter ตัวเสริม

Steel spring สปริงเหล็ก

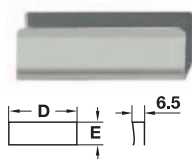
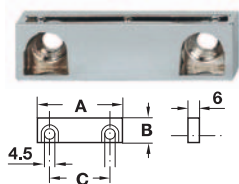

Adapter: Zinc alloy, chrome plated polished for handles with 32 mm hole spacing with steel spring for direct fixing for glass thickness 4 mm

ตัวเสริม: ซิงค์อัลลอยด์ สโครมเงา สำหรับมือจับที่มีร่องยาว 32 มม.
พร้อมสปริงเหล็กยึดติดสำหรับบานกระจกหนา 4 มม.

A mm	B mm	C mm	D mm	E mm	Cat. No.
45	13	32	36	12	154.21.202

Packing: 1 or 50 pcs.

บรรจุ: 1 หรือ 50 ชิ้น

1

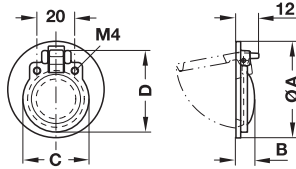
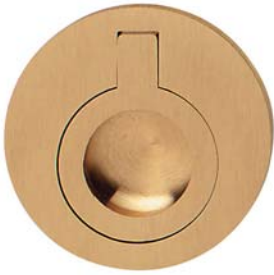

Surface: Brass, matt

วัสดุ/สี: ทองเหลืองด้าน

A mm	B mm	C mm	D mm	Cat. No.
51	10	35	43	161.16.500

Packing: 1 or 50 pcs.

บรรจุ: 1 หรือ 50 ชิ้น

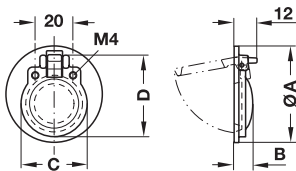

Surface: Brass, nickel plated matt

วัสดุ/สี: ทองเหลือง สีนิกเกิลด้าน

A mm	B mm	C mm	D mm	Cat. No.
51	10	35	43	161.16.600

Packing: 1 or 50 pcs.

บรรจุ: 1 หรือ 50 ชิ้น

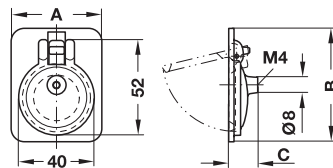

Surface: Brass, matt

วัสดุ/สี: ทองเหลืองด้าน

A mm	B mm	C mm	Cat. No.
47	60	16	161.15.513

Packing: 1 or 50 pcs.

บรรจุ: 1 หรือ 50 ชิ้น

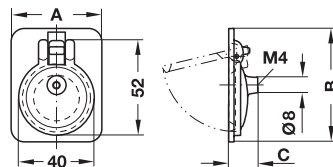

Surface: Brass, nickel plated matt

วัสดุ/สี: ทองเหลือง สีนิกเกิลด้าน

A mm	B mm	C mm	Cat. No.
47	60	16	161.15.613

Packing: 1 or 50 pcs.

บรรจุ: 1 หรือ 50 ชิ้น

M4 Threaded screws

สกรูมือจับ M4

► Page 1.274

► หน้า 1.274

We reserve the right to alter specifications without notice.
 บริษัทฯ ขอสงวนการเปลี่ยนแปลงรายละเอียดโดยมิได้มีการแจ้งล่วงหน้า



Surface: Steel, gold coloured polished

วัสดุ/สี: เหล็ก สีทองเงา

A mm	B mm	C mm	D mm	Cat. No.
80	52	65	38	161.17.802

Packing: 1 or 25 pcs.

บรรจุ: 1 หรือ 25 ชิ้น

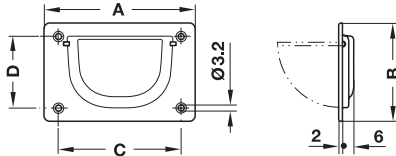

Fixing: Wood screws with countersunk head 2.5 mm

ยึดติดด้วยสกรูไม้หัวฝัง 2.5 มม.



Surface: Zinc alloy, nickel plated matt

วัสดุ/สี: ซิงค์อัลลอยด์ สีนิกเกิ้ลด้าน

A mm	B mm	C mm	Cat. No.
90	43	64	161.08.615

Packing: 1 or 25 pcs.

บรรจุ: 1 หรือ 25 ชิ้น

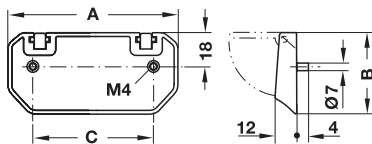

A Our customers are biggest part of our success
 ลูกค้าคือพลังสำคัญที่ผลักดันเราสู่ความสำเร็จ

We reserve the right to alter specifications without notice.
 บริษัทฯ ขอสงวนการเปลี่ยนแปลงรายละเอียดโดยมิได้มีการแจ้งล่วงหน้า

M4 Threaded screws
 สกรูมือจับ M4

► Page 1.274
 ► หน้า 1.274