

Surface: Silver coloured, anodized E6/EV1

วัสดุ/สี: สีเงินอโนไดซ์ E6/EV1

A mm	B mm	Length mm ความยาวมือจับ (มม.)	Cat. No. รหัสสินค้า
21	19.5	2,500	126.21.902
30	19.5	2,500	126.22.909

Packing: 1 pc.

บรรจุ: 1 ชิ้น

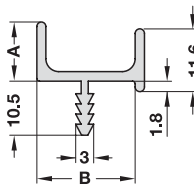

Surface: Silver coloured, anodized E6/EV1

วัสดุ/สี: สีเงินอโนไดซ์ E6/EV1

A mm	B mm	Length mm ความยาวมือจับ (มม.)	Cat. No. รหัสสินค้า
11.5	19.5	2,500	126.20.905

Packing: 1 pc.

บรรจุ: 1 ชิ้น

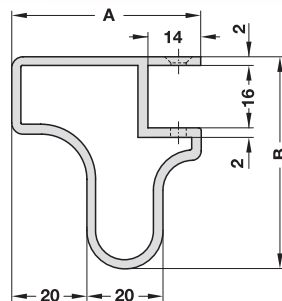

Suitable for sliding doors
20 mm thick with and without mirror

เหมาะใช้กับบานเลื่อนหนา
20 มม. แบบมี/ไม่มีกระจก

Surface: Silver coloured, anodized E6/EV1

วัสดุ/สี: สีเงินอโนไดซ์ E6/EV1

A mm	B mm	Length mm ความยาวมือจับ (มม.)	Cat. No. รหัสสินค้า
50	54	2,500	126.90.907

Packing: 1 pc.

บรรจุ: 1 ชิ้น

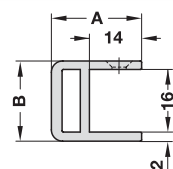

Reinforcing strip for sliding doors:

Surface: Silver coloured, anodized E6/EV1

แถบเพิ่มความแข็งแรงของบานเลื่อน: สีเงินอโนไดซ์ E6/EV1

A mm	B mm	Length mm ความยาวมือจับ (มม.)	Cat. No. รหัสสินค้า
24	20	2,500	126.91.904

Packing: 1 pc.

บรรจุ: 1 ชิ้น

We reserve the right to alter specifications without notice.
บริษัทฯ ขอสงวนการเปลี่ยนแปลงรายละเอียดโดยมิได้แจ้งล่วงหน้า

1

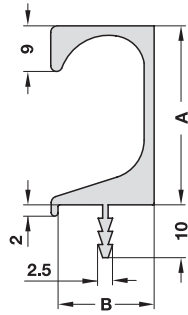

Surface: Silver coloured, anodized E6/EV1

วัสดุ/สี: สีเงินอโนไดซ์ E6/EV1

A mm	B mm	Length mm ความยาวมือจับ (มม.)	Cat. No. รหัสสินค้า
35	19.5	2,500	126.27.904

Packing: 1 pc.

บรรจุ: 1 ชิ้น

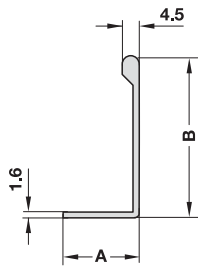

Surface: Silver coloured, anodized

วัสดุ/สี: สีเงินอโนไดซ์

A mm	B mm	Length mm ความยาวมือจับ (มม.)	Cat. No. รหัสสินค้า
20	43	2,500	126.14.900

Packing: 1 pc.

บรรจุ: 1 ชิ้น

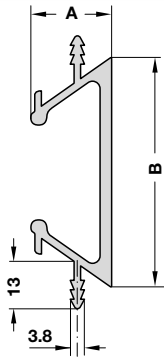

Surface: Silver coloured, anodized E6/EV1

วัสดุ/สี: สีเงินอโนไดซ์ E6/EV1

A mm	B mm	Length mm ความยาวมือจับ (มม.)	Cat. No. รหัสสินค้า
21.5	58	2,500	126.13.900

Packing: 1 pc.

บรรจุ: 1 ชิ้น

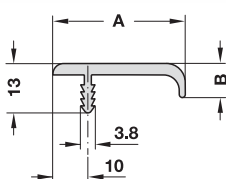

Surface: Silver coloured, anodized E6/EV1

วัสดุ/สี: สีเงินอโนไดซ์ E6/EV1

A mm	B mm	Length mm ความยาวมือจับ (มม.)	Cat. No. รหัสสินค้า
34.5	8.5	2,500	126.15.900

Packing: 1 pc.

บรรจุ: 1 ชิ้น

We reserve the right to alter specifications without notice.
บริษัทฯ ขอสงวนการเปลี่ยนแปลงรายละเอียดโดยมิได้มีการแจ้งล่วงหน้า



Installation

การติดตั้ง

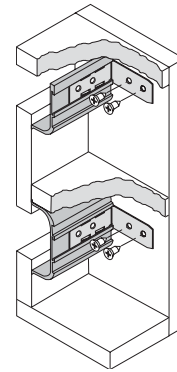

Flush Handle

มือจับฝัง

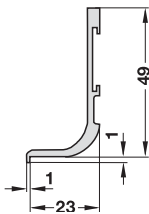

Surface: Silver coloured, anodized E6/EV1

Application: For front panels without handles, installation between worktop and front panel

วัสดุ/สี: สีเงินอโนไดซ์ E6/EV1

ใช้กับหน้าบานเรียบไม่เห็นมือจับ ติดตั้งระหว่างแผ่นผนังบนกับหน้าบาน

Length mm ความยาวมือจับ (มม.)	Cat. No. รหัสสินค้า
2500	126.37.900

Packing: 1 pc.

บรรจุ: 1 ชิ้น

End caps: Plastic silver coloured, for profile 126.37.900

ฝาปิด: พลาสติก สีเงิน สำหรับมือจับโปรไฟล์รหัส 126.37.900

	Cat. No.
Right ขวา	126.37.994
Left ซ้าย	126.37.995

Packing: 1 or 20 pcs.

บรรจุ: 1 หรือ 20 ชิ้น

Flush Handle

มือจับฝัง

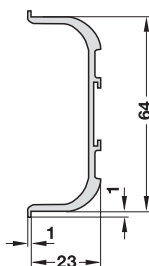

Surface: Silver coloured, anodized E6/EV1

Application: For front panels without handles, installation between the front panels

วัสดุ/สี: สีเงินอโนไดซ์ E6/EV1

ใช้กับหน้าบานเรียบไม่เห็นมือจับ ติดตั้งระหว่างแผ่นผนังบนกับหน้าบาน

Length mm ความยาวมือจับ (มม.)	Cat. No. รหัสสินค้า
2500	126.36.900

Packing: 1 pc.

บรรจุ: 1 ชิ้น

End caps: Plastic silver coloured, for handle 126.36.900

ฝาปิด: พลาสติก สีเงิน สำหรับมือจับโปรไฟล์รหัส 126.36.900

	Cat. No.
	126.37.993

Packing: 1 or 20 pcs.

บรรจุ: 1 หรือ 20 ชิ้น

Fixing bracket: Stainless steel, for 126.37.900, 126.36.900

จากยี่ห้อ: สแตนเลส สำหรับมือจับโปรไฟล์รหัส 126.37.900 และ 126.36.900

	Cat. No.
	126.37.990

Packing: 1 or 100 pcs.

บรรจุ: 1 หรือ 100 ชิ้น

1



Length 295 - 1,195 mm
ความยาว 295 - 1,195 มม.



Length 2,500 mm
ความยาว 2,500 มม.

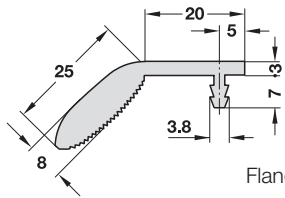

Flange length = total length - 15 mm

ความยาวปีกฝั่งไม้=ความยาวทั้งหมด - 15 มม.
(เพื่อซ่อนปีกให้มีความสวยงาม)

Surface: Silver coloured, anodized E6/EV1

วัสดุ/สี: สีเงินอโนไดซ์ E6/EV1

Carcase width mm ความกว้างหน้าบาน (มม.)	Length mm ความยาวส่วนมือจับ (มม.)	Cat. No. รหัสสินค้า
300	295	126.33.901
400	395	126.33.902
450	445	126.33.903
500	495	126.33.904
600	595	126.33.905
900	895	126.33.906

Packing: 1 pc.

บรรจุ: 1 ชิ้น

Surface: Silver coloured, anodized E6/EV1

วัสดุ/สี: สีเงินอโนไดซ์ E6/EV1

Length mm ความยาวมือจับ (มม.)	Cat. No. รหัสสินค้า
2,500	126.33.925

Packing: 1 pc.

บรรจุ: 1 ชิ้น

Note: The ends of the handles are not cut at a length of 2,500 mm.

ข้อสังเกต: ส่วนมือจับไม่ได้ตัดที่ความยาว 2,500 มม.

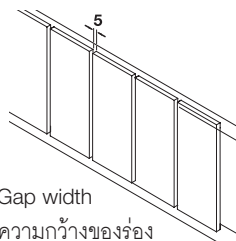

Gap width
ความกว้างของร่อง

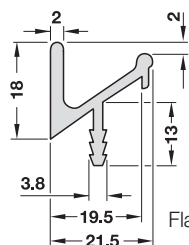

Flange length = total length - 15 mm

ความยาวปีกฝั่งไม้=ความยาวทั้งหมด - 15 มม.
(เพื่อซ่อนปีกให้มีความสวยงาม)

Surface: Silver coloured, anodized E6/EV1

วัสดุ/สี: สีเงินอโนไดซ์ E6/EV1

Carcase width mm ความกว้างหน้าบาน (มม.)	Length mm ความยาวส่วนมือจับ (มม.)	Cat. No. รหัสสินค้า
300	295	126.38.901
400	395	126.38.902
450	445	126.38.903
500	495	126.38.904
600	595	126.38.905
900	895	126.38.906
1200	1195	126.38.907

Packing: 1 pc.

บรรจุ: 1 ชิ้น

Surface: Silver coloured, anodized E6/EV1

วัสดุ/สี: สีเงินอโนไดซ์ E6/EV1

Length mm ความยาวมือจับ (มม.)	Cat. No. รหัสสินค้า
2500	126.38.925

Packing: 1 pc.

บรรจุ: 1 ชิ้น

We reserve the right to alter specifications without notice.
บริษัทฯ ขอสงวนการเปลี่ยนแปลงรายละเอียดโดยมิได้แจ้งล่วงหน้า



Surface: Silver coloured, anodized E6/EV1

วัสดุ/สี: สีเงินอโนไดซ์ E6/EV1

Carcase width mm ความกว้างหน้าบาน (มม.)	Length mm ความยาวส่วนมือจับ (มม.)	Cat. No. รหัสสินค้า
300	295	126.34.901
450	445	126.34.903
600	595	126.34.905
900	895	126.34.906

Packing: 1 pc.

บรรจุ: 1 ชิ้น

Surface: Silver coloured, anodized E6/EV1

วัสดุ/สี: สีเงินอโนไดซ์ E6/EV1

Length mm ความยาวมือจับ (มม.)	Cat. No. รหัสสินค้า
2,500	126.34.925

Packing: 1 pc.

บรรจุ: 1 ชิ้น

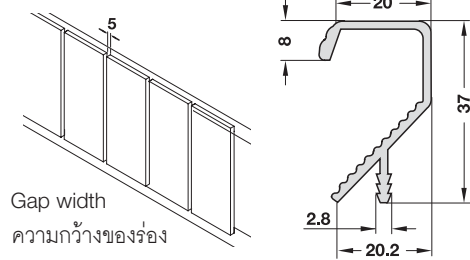

Flange length = total length - 15 mm

ความยาวปีกฝั่งไม้=ความยาวทั้งหมด - 15 มม.
(เพื่อซ่อนปีกให้มีความสวยงาม)



Surface: Silver coloured, anodized E6/EV1

วัสดุ/สี: สีเงินอโนไดซ์ E6/EV1

Carcase width mm ความกว้างหน้าบาน (มม.)	Length mm ความยาวส่วนมือจับ (มม.)	Cat. No. รหัสสินค้า
300	295	126.35.901
400	395	126.35.902
450	445	126.35.903
500	495	126.35.904
600	595	126.35.905
900	895	126.35.906
1200	1195	126.35.907

Packing: 1 pc.

บรรจุ: 1 ชิ้น

Surface: Silver coloured, anodized E6/EV1

วัสดุ/สี: สีเงินอโนไดซ์ E6/EV1

Length mm ความยาวมือจับ (มม.)	Cat. No. รหัสสินค้า
2500	126.35.925

Packing: 1 pc.

บรรจุ: 1 ชิ้น

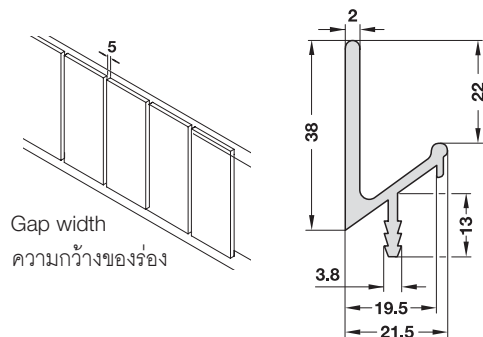

Flange length = total length - 15 mm

ความยาวปีกฝั่งไม้=ความยาวทั้งหมด - 15 มม.
(เพื่อซ่อนปีกให้มีความสวยงาม)

We reserve the right to alter specifications without notice.
บริษัทฯ ขอสงวนการเปลี่ยนแปลงรายละเอียดโดยมิได้แจ้งล่วงหน้า