

Surface: Matt brushed, quality 1.4305

วัสดุ/สี: สแตนเลสด้านเกรด 1.4305

A mm	B mm	C mm	Cat. No.
155	35	128	115.82.002
205	35	160	115.82.003
242	35	192	115.82.004
286	37	224	115.82.008
350	43	288	115.82.005

Packing: 1 or 10 pcs.

บรรจุ: 1 หรือ 10 ชิ้น

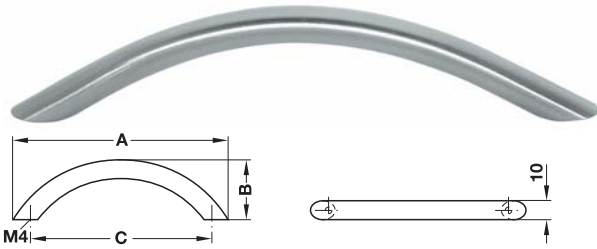

Surface: Matt brushed, quality 1.4305

วัสดุ/สี: สแตนเลสด้านเกรด 1.4305

A mm	B mm	C mm	Cat. No.
114	32	96	117.64.619
156	34	128	117.64.624
195	34	160	117.64.634
229	37	192	117.64.644
268	37	224	117.64.604
332	42	288	117.64.654
414	42	352	117.64.664
504	50	448	117.64.674

Packing: 1 or 10 pcs.

บรรจุ: 1 หรือ 10 ชิ้น

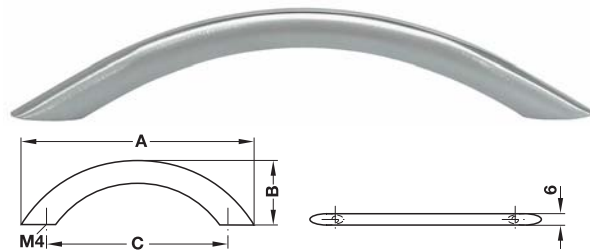

Surface: Matt brushed, quality 1.4305

วัสดุ/สี: สแตนเลสด้านเกรด 1.4305

A mm	B mm	C mm	Cat. No.
125	34	96	115.88.001
155	35	128	115.88.002
205	35	160	115.88.003
242	35	192	115.88.004
350	43	288	115.88.007

Packing: 1 or 10 pcs.

บรรจุ: 1 หรือ 10 ชิ้น

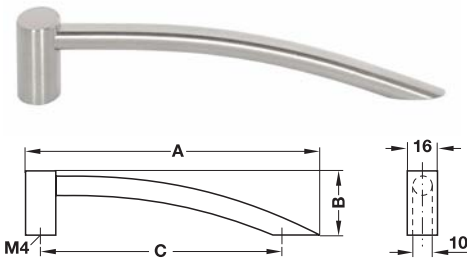

Surface: Matt brushed, quality 1.4305

วัสดุ/สี: สแตนเลสด้านเกรด 1.4305

A mm	B mm	C mm	Cat. No.
165	34	128	115.75.602

Packing: 1 or 10 pcs.

บรรจุ: 1 หรือ 10 ชิ้น

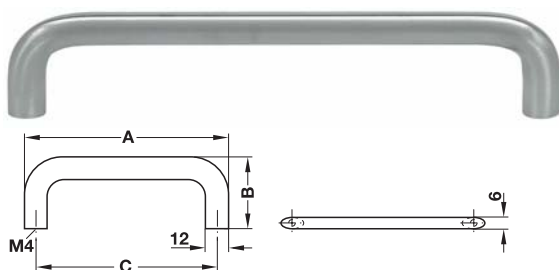

Surface: Matt brushed, quality 1.4305

วัสดุ/สี: สแตนเลสด้านเกรด 1.4305

A mm	B mm	C mm	Cat. No.
108	38	96	115.87.001
140	38	128	115.87.002
172	38	160	115.87.003
204	38	192	115.87.004
300	38	288	115.87.007

Packing: 1 or 10 pcs.

บรรจุ: 1 หรือ 10 ชิ้น

We reserve the right to alter specifications without notice.

บริษัทฯ ขอสงวนการเปลี่ยนแปลงรายละเอียดโดยมิได้มีการแจ้งล่วงหน้า

M4 Threaded screws
สกรูมือจับ M4

► Page 1.274
► หน้า 1.274

1

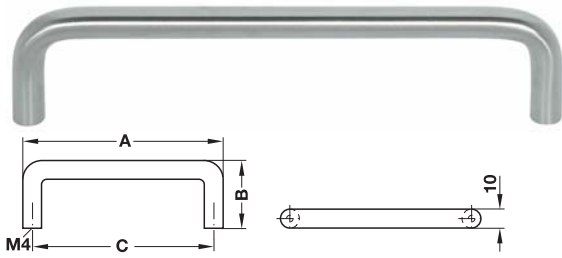

Surface: Matt brushed, quality 1.4305

วัสดุ/สี: สแตนเลสด้านเกรด 1.4305

A mm	B mm	C mm	Cat. No.
74	35	64	117.40.617
106	35	96	117.40.627
138	40	128	117.40.637
170	40	160	117.40.641
202	40	192	117.40.642
234	40	224	117.40.643
298	40	288	117.40.657
362	40	352	117.40.667

Packing: 1 or 10 pcs.

บรรจุ: 1 หรือ 10 ชิ้น

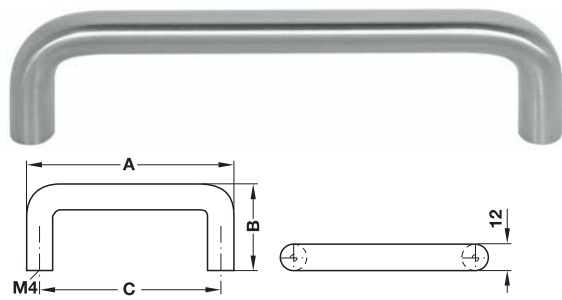

Surface: Matt brushed, quality 1.4305

วัสดุ/สี: สแตนเลสด้านเกรด 1.4305

A mm	B mm	C mm	Cat. No.
108	35	96	115.51.610
140	40	128	115.51.620
172	40	160	115.51.630
204	40	192	115.51.640
236	40	224	115.51.641
300	40	288	115.51.650
460	40	448	115.51.670

Packing: 1 or 10 pcs.

บรรจุ: 1 หรือ 10 ชิ้น

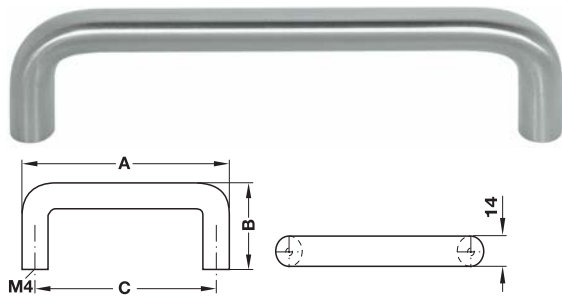

Surface: Matt brushed, quality 1.4305

วัสดุ/สี: สแตนเลสด้านเกรด 1.4305

A mm	B mm	C mm	Cat. No.
110	46	96	115.52.610
142	46	128	115.52.620
174	46	160	115.52.630
206	46	192	115.52.640
238	46	224	115.52.641
302	46	288	115.52.650
462	46	448	115.52.670

Packing: 1 or 10 pcs.

บรรจุ: 1 หรือ 10 ชิ้น

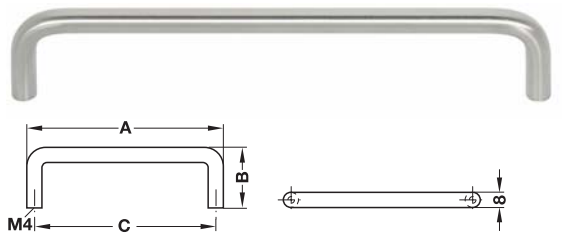

Surface: Matt brushed, quality 1.4305

วัสดุ/สี: สแตนเลสด้านเกรด 1.4305

A mm	B mm	C mm	Cat. No.
72	32	64	116.10.001
104	32	96	116.10.002
136	32	128	116.10.003
168	32	160	116.10.004
200	32	192	116.10.005

Packing: 1 or 25 pcs.

บรรจุ: 1 หรือ 25 ชิ้น

M4 Threaded screws
สกรูมือจับ M4

► Page 1.274
► หน้า 1.274

We reserve the right to alter specifications without notice.
บริษัท Häfele ประเทศไทย ขอสงวนสิทธิ์ในการเปลี่ยนแปลงรายละเอียดโดยไม่มีการแจ้งล่วงหน้า

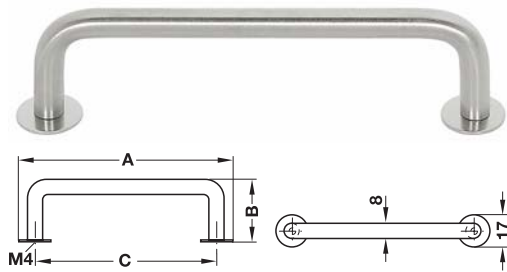

Surface: Matt brushed, quality 1.4305

วัสดุ/สี: สแตนเลสด้านเกรด 1.4305

A mm	B mm	C mm	Cat. No.
90	32	82	116.10.209
104	32	96	116.10.227
120	34	112	116.10.218

Packing: 1 or 10 pcs.

บรรจุ: 1 หรือ 10 ชิ้น



Rosette: matt, quality 1.4305

ฝาครอบ: สแตนเลสด้านเกรด 1.4305

A mm	Cat. No.
17	116.10.094

Packing: 1 or 50 pcs.

บรรจุ: 1 หรือ 50 ชิ้น

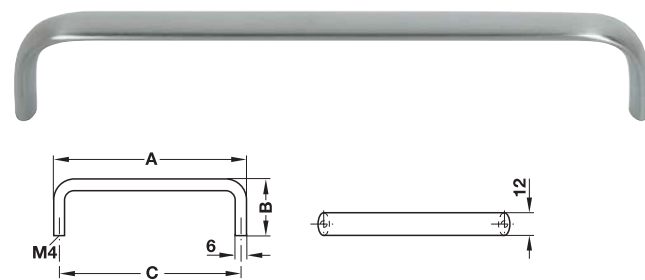

Surface: Matt brushed, quality 1.4305

วัสดุ/สี: สแตนเลสด้านเกรด 1.4305

A mm	B mm	C mm	Cat. No.
102	30	96	116.11.635
134	30	128	116.11.644
168	30	160	116.11.650
198	30	192	116.11.662
262	30	256	116.11.671
294	30	288	116.11.680
358	30	352	116.11.715

Packing: 1 or 10 pcs.

บรรจุ: 1 หรือ 10 ชิ้น

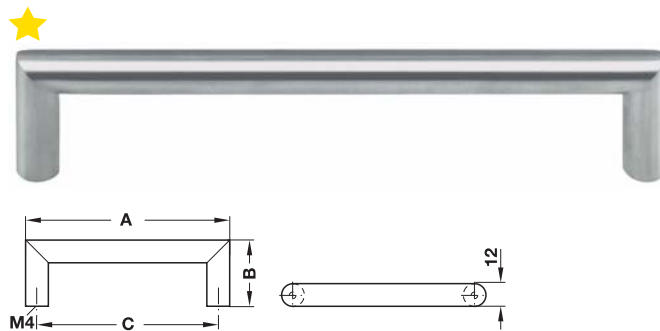

Surface: Matt brushed, quality 1.4301

วัสดุ/สี: สแตนเลสด้านเกรด 1.4301

A mm	B mm	C mm	Cat. No.
108	36	96	115.93.002
140	36	128	115.93.003
172	36	160	115.93.004
204	36	192	115.93.005
236	36	224	115.93.006
300	36	288	115.93.008
332	36	320	115.93.009
364	36	352	115.93.010
396	36	384	115.93.011
460	36	448	115.93.013
492	36	480	115.93.014
652	36	640	115.93.019

Packing: 1 pc.

บรรจุ: 1 ชิ้น

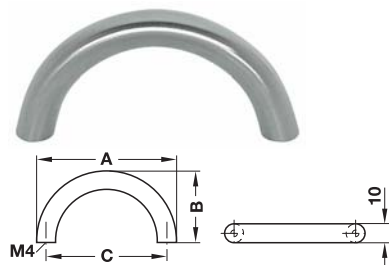

Surface: Matt brushed, quality 1.4305

วัสดุ/สี: สแตนเลสด้านเกรด 1.4305

A mm	B mm	C mm	Cat. No.
74	38	64	117.40.604

Packing: 1 or 10 pcs.

บรรจุ: 1 หรือ 10 ชิ้น

We reserve the right to alter specifications without notice.
บริษัท Häfele ประเทศไทย ขอสงวนสิทธิ์ในการแจ้งล่วงหน้า

M4 Threaded screws
สกรูมือจับ M4

▶ Page 1.274
▶ หน้า 1.274

1

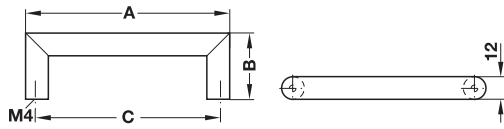

Surface: Matt brushed, quality 1.4301

วัสดุ/สี: สแตนเลสด้านเกรด 1.4301

A mm	B mm	C mm	Cat. No.
108	35	96	115.78.002
140	35	128	115.78.003
172	35	160	115.78.004
204	35	192	115.78.005
236	35	224	115.78.006
300	35	288	115.78.008
332	35	320	115.78.009
364	35	352	115.78.010
460	35	448	115.78.012
492	35	480	115.78.013
652	35	640	115.78.014
972	35	960	115.78.015

Packing: 1 or 10 pcs.

บรรจุ: 1 หรือ 10 ชิ้น

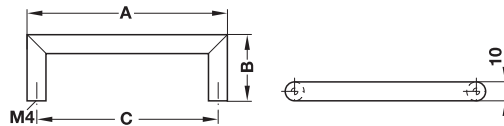

Surface: Matt brushed, quality 1.4301

วัสดุ/สี: สแตนเลสด้านเกรด 1.4301

A mm	B mm	C mm	Cat. No.
106	35	96	115.77.002
138	35	128	115.77.003
170	35	160	115.77.004
202	35	192	115.77.005
234	35	224	115.77.006
298	35	288	115.77.008
330	35	320	115.77.009
362	35	352	115.77.010
458	35	448	115.77.012

Packing: 1 or 10 pcs.

บรรจุ: 1 หรือ 10 ชิ้น

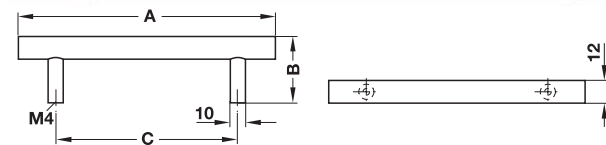

Surface: Matt brushed, with 2 feet, quality 1.4301

วัสดุ/สี: สแตนเลสด้านเกรด 1.4301 พร้อมขา 2 ขา

A mm	B mm	C mm	Cat. No.
136	35	96	101.20.009
168	35	128	101.20.010
200	35	160	101.20.012
232	35	192	101.20.011
328	35	288	101.20.013
392	35	352	101.20.014
488	35	448	101.20.015
500	35	460	101.20.005
600	35	560	101.20.016
700	35	660	101.20.017
800	35	760	101.20.018

Packing: 1 pc.

บรรจุ: 1 ชิ้น

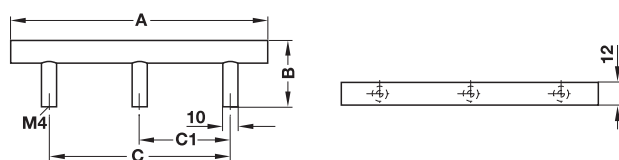

Surface: Matt brushed, with 3 feet, quality 1.4301 (no illustration)

วัสดุ/สี: สแตนเลสด้านเกรด 1.4301 พร้อมขา 3 ขา (ไม่มีภาพประกอบ)

A mm	B mm	C mm	C1 mm	Cat. No.
1,000	35	960	480	101.20.019

Packing: 1 pc.

บรรจุ: 1 ชิ้น

M4 Threaded screws

สกรูมือจับ M4

► Page 1.274

► หน้า 1.274

We reserve the right to alter specifications without notice.
บริษัท Häfele ประเทศไทย ขอสงวนสิทธิ์ในการเปลี่ยนแปลงรายละเอียดโดยไม่ต้องแจ้งล่วงหน้า

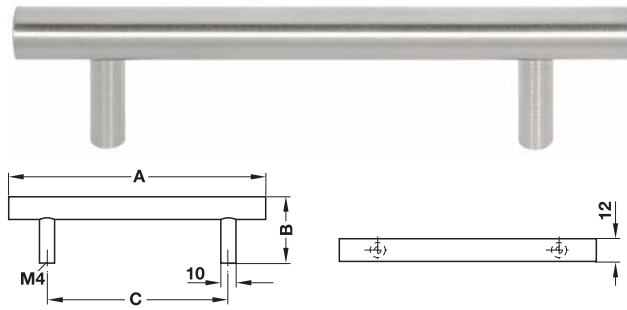

Surface: Matt brushed, with 2 feet, quality 1.4305

วัสดุ/สี: สแตนเลสด้านเกรด 1.4305 พร้อมขา 2 ขา

A mm	B mm	C mm	Cat. No.
136	35	96	117.66.017
168	35	128	117.66.026
200	35	160	117.66.035
232	35	192	117.66.044
250	35	210	117.66.045
300	35	260	117.66.050
328	35	288	117.66.053
350	35	310	117.66.055
392	35	352	117.66.062
400	35	360	117.66.064
450	35	410	117.66.065
488	35	448	117.66.071
500	35	460	117.66.075
600	35	560	117.66.080
700	35	660	117.66.085
800	35	760	117.66.090
900	35	860	117.66.095

Packing: 1 pc.

บรรจุ: 1 ชิ้น

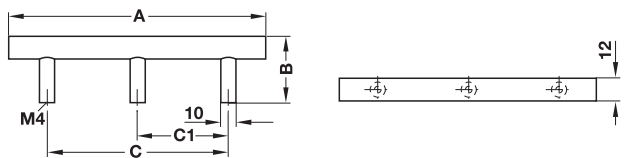

Surface: Matt brushed, with 3 feet, quality 1.4305 (no illustration)

วัสดุ/สี: สแตนเลสด้านเกรด 1.4305 พร้อมขา 3 ขา (ไม่มีภาพประกอบ)

A mm	B mm	C mm	C1 mm	Cat. No.
1000	35	960	480	117.66.100
1100	35	1060	530	117.66.101
1200	35	1160	580	117.66.102
1300	35	1260	630	117.66.103
1400	35	1360	680	117.66.104
1450	35	1410	705	117.66.105
1500	35	1460	730	117.66.106
1600	35	1560	780	117.66.107
1800	35	1760	880	117.66.108
2000	35	1960	980	117.66.109

Packing: 1 pc.

บรรจุ: 1 ชิ้น

Cat. No. 117.66. custom-made product deliverable in the following alternatives:

สินค้าในกลุ่มรหัส 117.66. ผลิตเป็นพิเศษให้สามารถเลือกขนาดได้ดังนี้

Rods-Ø mm เส้นผ่าศูนย์กลางแกนมือจับ	Base-Ø mm เส้นผ่าศูนย์กลางขา
10, 11, 12, 13, 14, 15, 16, 18, 20	8 or 10



1

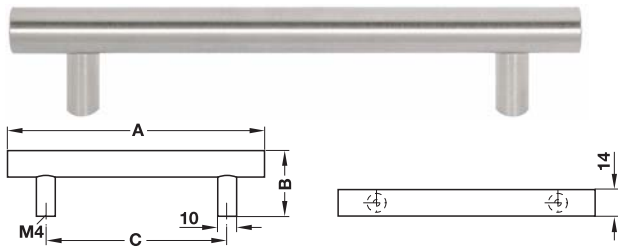

Surface: Matt brushed, with 2 feet, quality 1.4305

วัสดุ/สี: สแตนเลสด้านเกรด 1.4305 พร้อมขา 2 ขา

A mm	B mm	C mm	Cat. No.
136	35	96	115.48.001
168	35	128	115.48.002
200	35	160	115.48.003
232	35	192	115.48.004
250	35	210	115.48.005
300	35	260	115.48.006
328	35	288	115.48.007
350	35	310	115.48.008
392	35	352	115.48.009
400	35	360	115.48.010
450	35	410	115.48.011
488	35	448	115.48.012
500	35	460	115.48.013
600	35	560	115.48.014
700	35	660	115.48.015
800	35	760	115.48.016
900	35	860	115.48.017

Packing: 1 pc.

บรรจุ: 1 ชิ้น

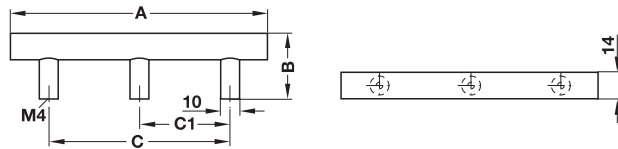

Surface: Matt brushed, with 3 feet, quality 1.4305 (no illustration)

วัสดุ/สี: สแตนเลสด้านเกรด 1.4305 พร้อมขา 3 ขา (ไม่มีภาพประกอบ)

A mm	B mm	C mm	C1 mm	Cat. No.
1000	35	960	480	115.48.018
1100	35	1060	530	115.48.019
1200	35	1160	580	115.48.020
1300	35	1260	630	115.48.021
1400	35	1360	680	115.48.022
1450	35	1410	705	115.48.023
1500	35	1460	730	115.48.024
1600	35	1560	780	115.48.025
1800	35	1760	880	115.48.026
2000	35	1960	980	115.48.027

Packing: 1 pc.

บรรจุ: 1 ชิ้น

Cat. No. 115.48. custom-made product deliverable in the following alternatives:

สินค้าในกลุ่มรหัส 115.48. ผลิตเป็นพิเศษให้สามารถเลือกขนาดได้ดังนี้

Rods-Ø mm เส้นผ่าศูนย์กลางแกนมือจับ	Base-Ø mm เส้นผ่าศูนย์กลางของขา
10, 11, 12, 13, 14, 15, 16, 18, 20	8 or 10

M4 Threaded screws

สกรูมือจับ M4

► Page 1.274

► หน้า 1.274

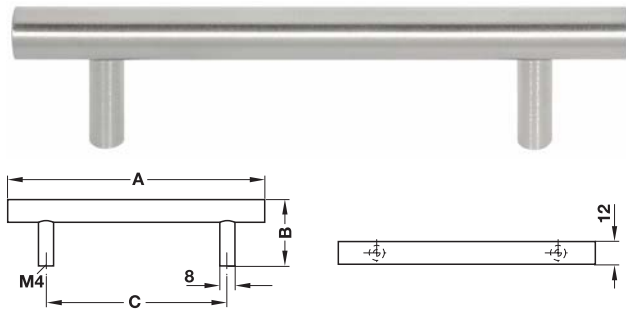

Surface: Matt brushed, quality 1.4305

วัสดุ/สี: สแตนเลสด้านเกรด 1.4305

A mm	B mm	C mm	Cat. No.
136	35	96	117.66.617
168	35	128	117.66.626
200	35	160	117.66.635
232	35	192	117.66.644
250	35	210	117.66.645
300	35	260	117.66.650
328	35	288	117.66.653
392	35	352	117.66.662
488	35	448	117.66.671
600	35	560	117.66.680
700	35	660	117.66.685
800	35	760	117.66.690

Packing: 1 pc.

บรรจุ: 1 ชิ้น

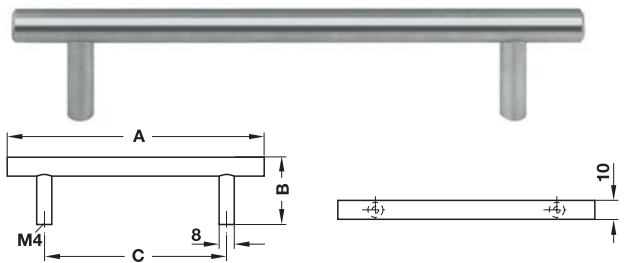

Surface: Matt brushed, quality 1.4301

วัสดุ/สี: สแตนเลสด้านเกรด 1.4301

A mm	B mm	C mm	Cat. No.
136	35	96	101.20.029
168	35	128	101.20.030
200	35	160	101.20.032
232	35	192	101.20.031
328	35	288	101.20.033
392	35	352	101.20.034
488	35	448	101.20.035
600	35	560	101.20.036
700	35	660	101.20.037

Packing: 1 pc.

บรรจุ: 1 ชิ้น

A German Hardware Technology - Technology of success
เทคโนโลยีอุปกรณ์ฮาร์ดแวร์จากเยอรมันนี้ - เทคโนโลยีแห่งผลงาน

We reserve the right to alter specifications without notice.
บริษัท ฯ ขอสงวนการเปลี่ยนแปลงรายละเอียดโดยมิได้มีการแจ้งล่วงหน้า

M4 Threaded screws

สกรูมือจับ M4

► Page 1.274

► หน้า 1.274

1

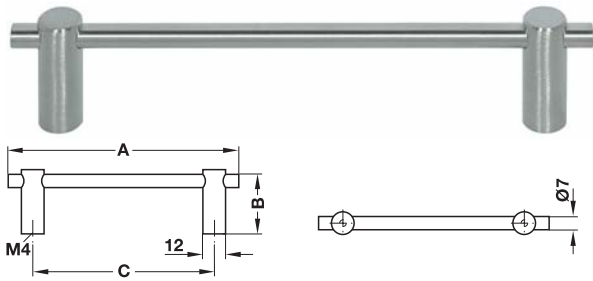

Surface: Matt brushed, quality 1.4305

วัสดุ/สี: สแตนเลสด้านเกรด 1.4305

A mm	B mm	C mm	Cat. No.
122	34	96	117.65.610
154	34	128	117.65.629
186	34	160	117.65.638
218	34	192	117.65.647
314	34	288	117.65.656
378	34	352	117.65.665
474	34	448	117.65.674

Packing: 1 or 10 pcs.

บรรจุ: 1 หรือ 10 ชิ้น

Cat. No. 117.65. custom-made product deliverable in the following alternatives:

สินค้าในกลุ่มรหัส 117.65. ผลิตเป็นพิเศษให้สามารถเลือกขนาดได้ดังนี้

Rods-Ø mm เส้นผ่าศูนย์กลางแกนมือจับ	Base-Ø mm เส้นผ่าศูนย์กลางขา
10	16
12	18
15	20
20	30

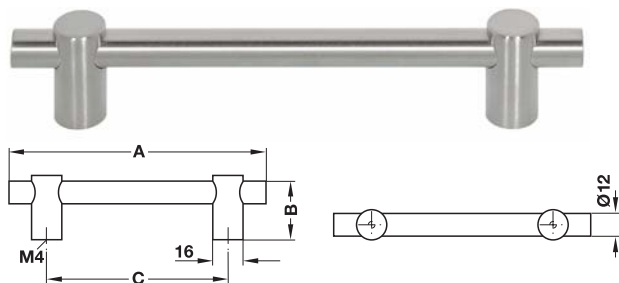

Surface: Matt brushed, quality 1.4305

วัสดุ/สี: สแตนเลสด้านเกรด 1.4305

A mm	B mm	C mm	Cat. No.
136	34	96	115.66.602
168	34	128	115.66.603
200	34	160	115.66.604
232	34	192	115.66.605

Packing: 1 or 10 pcs.

บรรจุ: 1 หรือ 10 ชิ้น

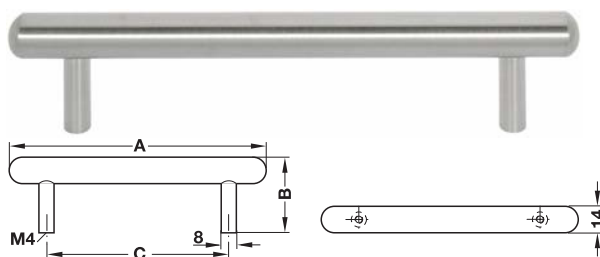

Surface: Matt brushed, quality 1.4305

วัสดุ/สี: สแตนเลสด้านเกรด 1.4305

A mm	B mm	C mm	Cat. No.
136	40	96	115.50.610
168	40	128	115.50.620
200	40	160	115.50.630
232	40	192	115.50.640
328	40	288	115.50.650
392	40	352	115.50.660
488	40	448	115.50.670

Packing: 1 pc.

บรรจุ: 1 ชิ้น

M4 Threaded screws
สกรูมือจับ M4

► Page 1.274
► หน้า 1.274

We reserve the right to alter specifications without notice.
บริษัท Häfele ประเทศไทย ขอสงวนสิทธิ์ในการแจ้งล่วงหน้า

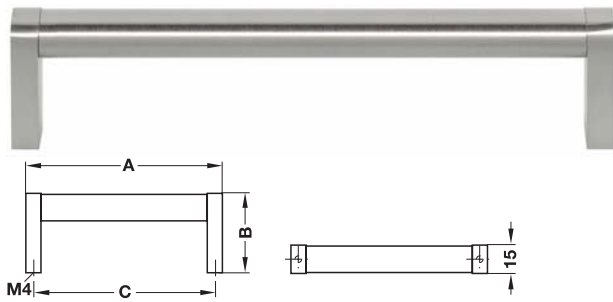

Surface: Matt brushed, quality 1.4305

วัสดุ/สี: สแตนเลสด้านเกรด 1.4305

A mm	B mm	C mm	Cat. No.
104	42	96	115.76.601
136	42	128	115.76.602
168	42	160	115.76.603
200	42	192	115.76.604

Packing: 1 or 10 pcs.

บรรจุ: 1 หรือ 10 ชิ้น

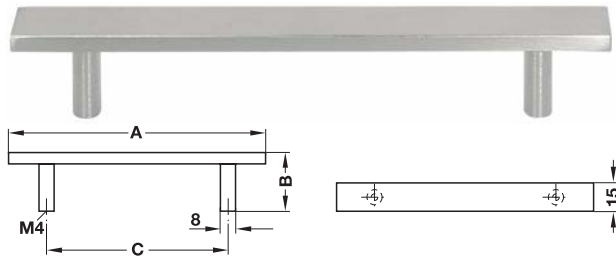

Surface: Matt brushed, quality 1.4305

วัสดุ/สี: สแตนเลสด้านเกรด 1.4305

A mm	B mm	C mm	Cat. No.
136	31	96	115.67.602
168	31	128	115.67.603
200	31	160	115.67.604
232	31	192	115.67.605

Packing: 1 or 10 pcs.

บรรจุ: 1 หรือ 10 ชิ้น

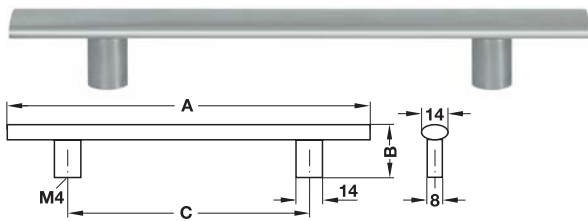

Surface: Matt, quality 1.4305

วัสดุ/สี: สแตนเลสด้านเกรด 1.4305

A mm	B mm	C mm	Cat. No.
192	28	128	109.85.003
224	28	160	109.85.004
256	28	192	109.85.005
288	28	224	109.85.006

Packing: 1 pc.

บรรจุ: 1 ชิ้น

Thread depth 26 mm
incl. base

เกลียวลึก 26 มม.

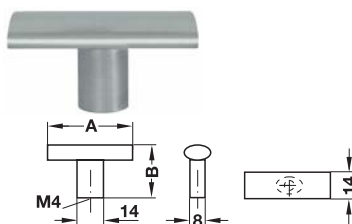

Surface: Matt, quality 1.4305

วัสดุ/สี: สแตนเลสด้านเกรด 1.4305

A mm	B mm	Cat. No.
45	28	109.85.001

Packing: 1 or 50 pcs.

บรรจุ: 1 หรือ 50 ชิ้น

Thread depth 26 mm
incl. base

เกลียวลึก 26 มม.

1

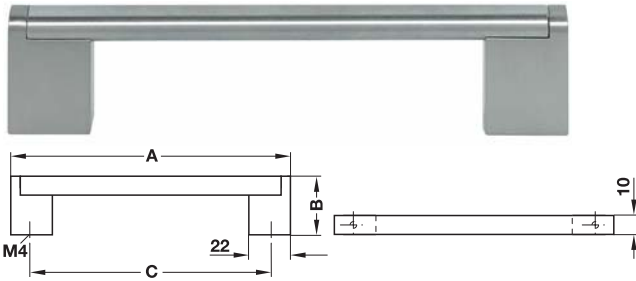

Thread depth 36 mm.
incl. base
เกลียวลึก 36 มม.

Surface: Stainless steel, quality 1.4305, matt
Base: Zinc alloy, stainless steel coloured, matt

วัสดุ/สี: สแตนเลสด้านเกรด 1.4305
ขา: ซิงค์อัลลอยด์ สีสแตนเลสด้าน

A mm	B mm	C mm	Cat. No.
148	38	128	115.70.002
180	38	160	115.70.011
212	38	192	115.70.003
244	38	224	115.70.004
340	38	320	115.70.005

Packing: 1 or 10 pcs.
บรรจุ: 1 หรือ 10 ชิ้น

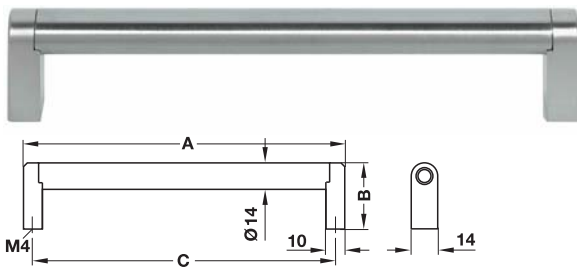

Surface: Stainless steel, quality 1.4305, matt
Base: Zinc alloy, nickel plated, matt

วัสดุ/สี: สแตนเลสด้านเกรด 1.4305
ขา: ซิงค์อัลลอยด์ สีนิกเกิลด้าน

A mm	B mm	C mm	Cat. No.
168	35	160	104.74.067
198	35	192	104.74.063

Packing: 1 or 10 pcs.
บรรจุ: 1 หรือ 10 ชิ้น

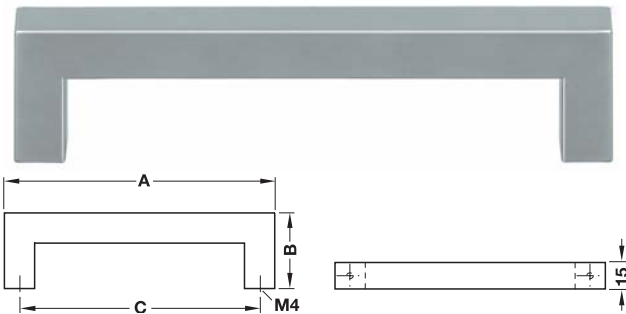

Surface: Matt brushed, quality 1.4301
วัสดุ/สี: สแตนเลสด้านเกรด 1.4301

A mm	B mm	C mm	Cat. No.
143	40	128	100.45.001
175	40	160	100.45.002
207	40	192	100.45.003
239	40	224	100.45.004
335	40	320	100.45.005

Packing: 1 or 10 pcs.
บรรจุ: 1 หรือ 10 ชิ้น

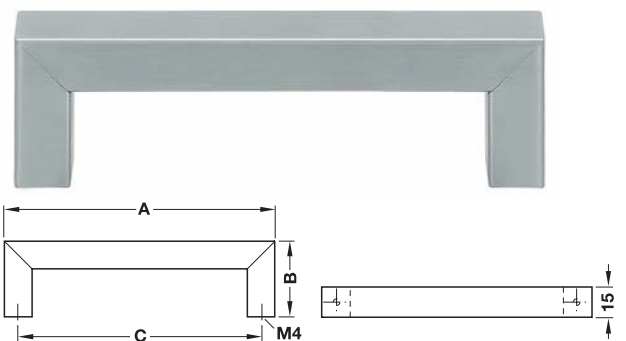

Surface: Matt brushed, quality 1.4305
Thread case: Zinc alloy, blank

วัสดุ/สี: สแตนเลสด้านเกรด 1.4305
เกลียวสกรู: ซิงค์อัลลอยด์

A mm	B mm	C mm	Cat. No.
143	40	128	100.47.001
175	40	160	100.47.002
207	40	192	100.47.003
239	40	224	100.47.004
303	40	288	100.47.005
335	40	320	100.47.006

Packing: 1 or 10 pcs.
บรรจุ: 1 หรือ 10 ชิ้น

M4 Threaded screws
สกรูมือจับ M4

► Page 1.274
► หน้า 1.274

We reserve the right to alter specifications without notice.
บริษัท Häfele ขอสงวนการเปลี่ยนแปลงรายละเอียดโดยไม่มีการแจ้งล่วงหน้า

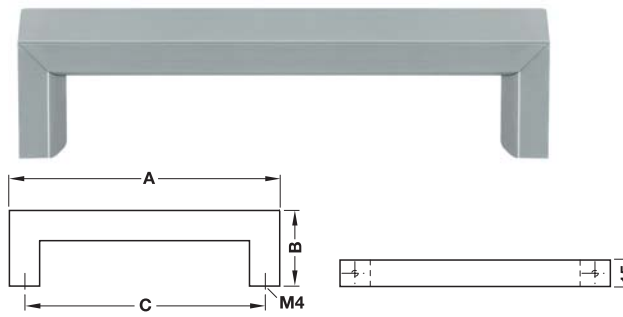

Surface: Matt brushed, quality 1.4305

Thread case: Zinc alloy, blank

วัสดุ/สี: สแตนเลสด้านเกรด 1.4305

เกลียวสกรู: ซิงค์อัลลอยด์

A mm	B mm	C mm	Cat. No.
144	40	128	100.48.001
176	40	160	100.48.002
208	40	192	100.48.003
240	40	224	100.48.004
304	40	288	100.48.005
336	40	320	100.48.006

Packing: 1 or 10 pcs.

บรรจุ: 1 หรือ 10 ชิ้น

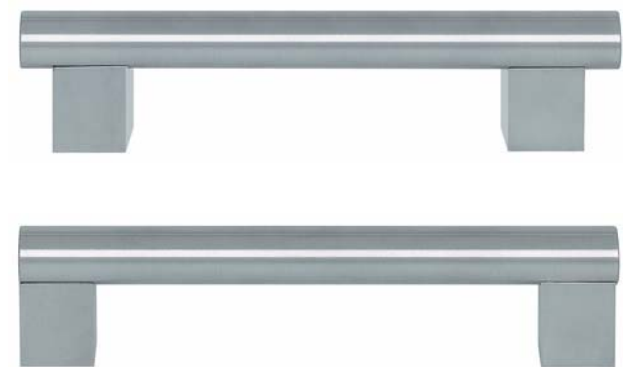

Surface: Matt brushed, quality 1.4305, with fixed thread case.

Base: Not fixed, therefore 2 alternatives possible

วัสดุ/สี: สแตนเลสด้านเกรด 1.4305 พร้อมเกลียวสกรู

ขา: ยังไม่ประกอบ เลือกประกอบได้ 2 วิธี

A mm	B mm	C mm	Cat. No.
126	35	96	100.43.001
158	35	128	100.43.002
190	35	160	100.43.003
222	35	192	100.43.004
240	35	210	100.43.005
290	35	260	100.43.006
318	35	288	100.43.007
340	35	310	100.43.008
382	35	352	100.43.009
390	35	360	100.43.010
440	35	410	100.43.011
478	35	448	100.43.012
490	35	460	100.43.013
590	35	560	100.43.014
690	35	660	100.43.015

Packing: 1 or 10 pcs.

บรรจุ: 1 หรือ 10 ชิ้น

Alternative
ทางเลือกในการประกอบขา

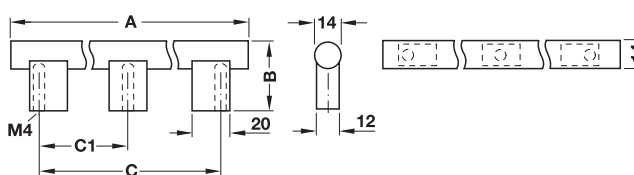
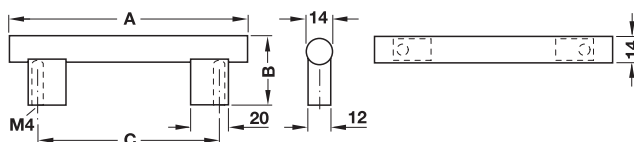

Surface: Matt brushed, quality 1.4305, with 3 bases

วัสดุ/สี: สแตนเลสด้านเกรด 1.4305 พร้อมขา 3 ขา

A mm	B mm	C mm	C1 mm	Cat. No.
790	35	760	380	100.43.016
890	35	860	430	100.43.017
990	35	960	480	100.43.018

Packing: 1 pc.

บรรจุ: 1 ชิ้น

1

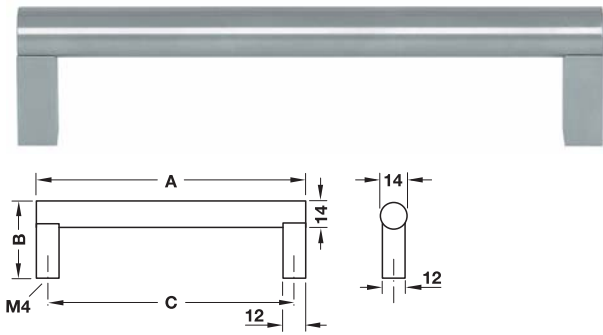

Surface: Matt brushed, quality 1.4305
Base: Not fixed

วัสดุ/สี: สแตนเลสด้านเกรด 1.4305
ขา: ยังไม่ประกอบ

A mm	B mm	C mm	Cat. No.
108	40	96	100.44.001
140	40	128	100.44.002
172	40	160	100.44.003
204	40	192	100.44.004
236	40	224	100.44.005
300	40	288	100.44.006
332	40	320	100.44.007
364	40	352	100.44.008
460	40	448	100.44.009

Packing: 1 or 10 pcs.

บรรจุ: 1 หรือ 10 ชิ้น

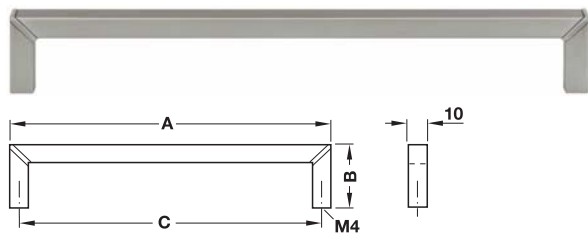

Surface: Matt, quality 1.4305

วัสดุ/สี: สแตนเลสด้านเกรด 1.4305

A mm	B mm	C mm	Cat. No.
106	34	96	100.51.001
138	34	128	100.51.002
170	34	160	100.51.003
234	34	224	100.51.005
330	34	320	100.51.008

Packing: 1 or 5 pcs.

บรรจุ: 1 หรือ 5 ชิ้น

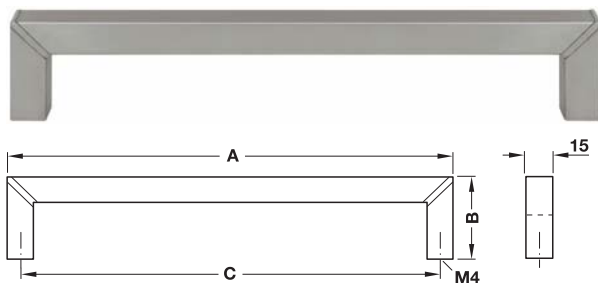

Surface: Matt, quality 1.4305

วัสดุ/สี: สแตนเลสด้านเกรด 1.4305

A mm	B mm	C mm	Cat. No.
239	44	224	100.51.025
335	44	320	100.51.028
515	44	500	100.51.034

Packing: 1 or 5 pcs.

บรรจุ: 1 หรือ 5 ชิ้น

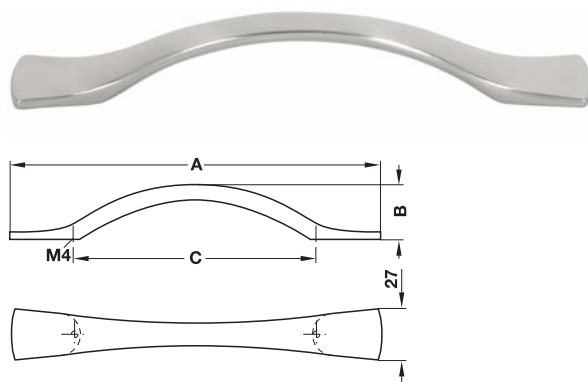

Surface: Matt brushed, quality 1.4301

วัสดุ/สี: สแตนเลสด้านเกรด 1.4301

A mm	B mm	C mm	Cat. No.
197	29	128	105.74.002

Packing: 1 or 50 pcs.

บรรจุ: 1 หรือ 50 ชิ้น

M4 Threaded screws
สกรูมือจับ M4

► Page 1.274
► หน้า 1.274

We reserve the right to alter specifications without notice.
บริษัท Häfele ประเทศไทย ขอสงวนสิทธิ์ในการแจ้งล่วงหน้า

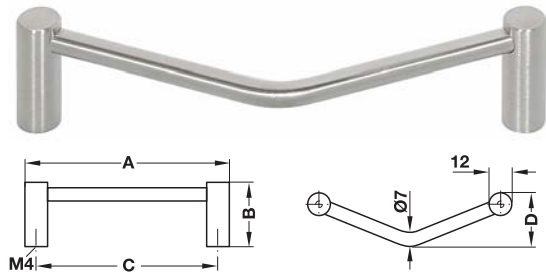

Surface: Matt brushed, quality 1.4305

วัสดุ/สี: สแตนเลสด้านเกรด 1.4305

A mm	B mm	C mm	D mm	Cat. No.
108	34	96	28	115.58.610
140	35	128	35	115.58.620

Packing: 1 or 10 pcs.

บรรจุ: 1 หรือ 10 ชิ้น

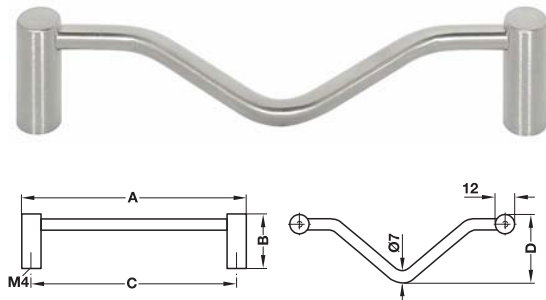

Surface: Matt brushed, quality 1.4305

วัสดุ/สี: สแตนเลสด้านเกรด 1.4305

A mm	B mm	C mm	D mm	Cat. No.
140	34	128	44	115.57.620

Packing: 1 or 10 pcs.

บรรจุ: 1 หรือ 10 ชิ้น

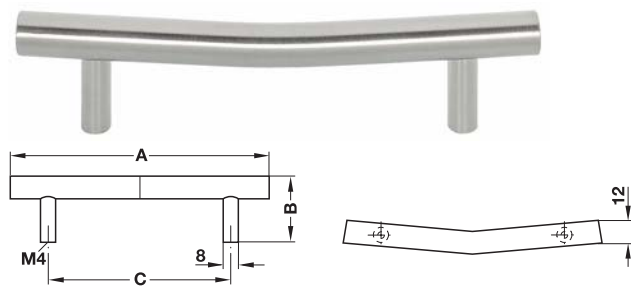

Surface: Matt brushed, quality 1.4305

วัสดุ/สี: สแตนเลสด้านเกรด 1.4305

A mm	B mm	C mm	Cat. No.
136	35	96	115.53.610
168	35	128	115.53.620
200	35	160	115.53.630

Packing: 1 or 10 pcs.

บรรจุ: 1 หรือ 10 ชิ้น

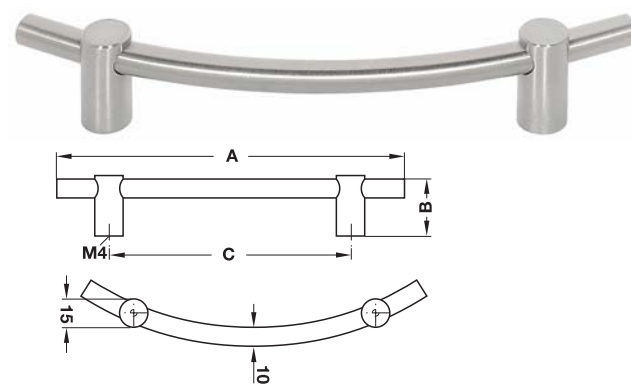

Surface: Matt brushed, quality 1.4301

วัสดุ/สี: สแตนเลสด้านเกรด 1.4301

A mm	B mm	C mm	Cat. No.
183	32	128	115.45.600

Packing: 1 or 50 pcs.

บรรจุ: 1 หรือ 50 ชิ้น

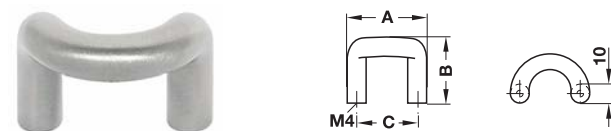

Surface: Matt brushed, quality 1.4301

วัสดุ/สี: สแตนเลสด้านเกรด 1.4301

A mm	B mm	C mm	Cat. No.
42	35	32	115.47.600

Packing: 1 or 50 pcs.

บรรจุ: 1 หรือ 50 ชิ้น

We reserve the right to alter specifications without notice.
บริษัท Häfele ประเทศไทย ขอสงวนการเปลี่ยนแปลงรายละเอียดโดยไม่มีแจ้งล่วงหน้า

M4 Threaded screws
สกรูมือจับ M4

► Page 1.274
► หน้า 1.274

1

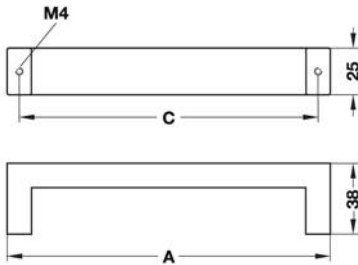

Surface: Matt brushed, quality 1.4301

วัสดุ/สี: สแตนเลสด้านเกรด 1.4301

A mm	C mm	Cat. No.
141	128	100.48.051
173	160	100.48.052
205	192	100.48.053
237	224	100.48.054
301	288	100.48.056
333	320	100.48.057

Packing: 1 or 40 pcs.

บรรจุ: 1 หรือ 40 ชิ้น

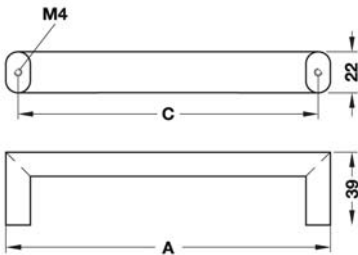

Surface: Matt brushed, quality 1.4301

วัสดุ/สี: สแตนเลสด้านเกรด 1.4301

A mm	C mm	Cat. No.
140	128	100.52.001
172	160	100.52.002
204	192	100.52.003
236	224	100.52.004
300	288	100.52.006
332	320	100.52.007

Packing: 1 or 50 pcs.

บรรจุ: 1 หรือ 50 ชิ้น

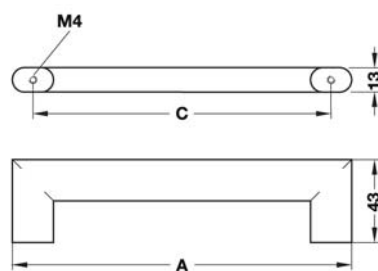

Surface: Matt brushed, quality 1.4301

วัสดุ/สี: สแตนเลสด้านเกรด 1.4301

A mm	C mm	Cat. No.
150	128	100.50.001
182	160	100.50.002
214	192	100.50.003
246	224	100.50.004
310	288	100.50.006
342	320	100.50.007

Packing: 1 or 50 pcs.

บรรจุ: 1 หรือ 50 ชิ้น

M4 Threaded screws

สกรูมือจับ M4

► Page 1.274

► หน้า 1.274

We reserve the right to alter specifications without notice.
บริษัทฯ ขอสงวนการเปลี่ยนแปลงรายละเอียดโดยมิได้มีการแจ้งล่วงหน้า

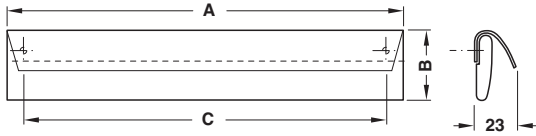

Surface: Matt brushed, quality 1.4305

วัสดุ/สี: สแตนเลสด้านเกรด 1.4305

A mm	B mm	C mm	Cat. No.
145	39	128	100.89.902
177	39	160	100.89.903
209	39	192	100.89.904

Packing: 1 or 25 pcs.

บรรจุ: 1 หรือ 25 ชิ้น

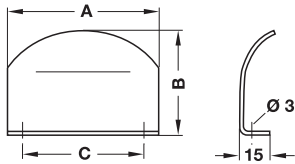

Surface: Matt brushed, quality 1.4305

วัสดุ/สี: สแตนเลสด้านเกรด 1.4305

A mm	B mm	C mm	Cat. No.
80	53	64	115.89.001

Packing: 1 or 10 pcs.

บรรจุ: 1 หรือ 10 ชิ้น

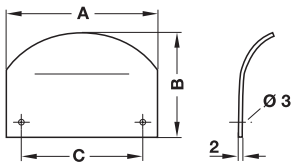

Surface: Matt brushed, quality 1.4305

วัสดุ/สี: สแตนเลสด้านเกรด 1.4305

A mm	B mm	C mm	Cat. No.
80	53	64	115.89.011

Packing: 1 or 10 pcs.

บรรจุ: 1 หรือ 10 ชิ้น

1

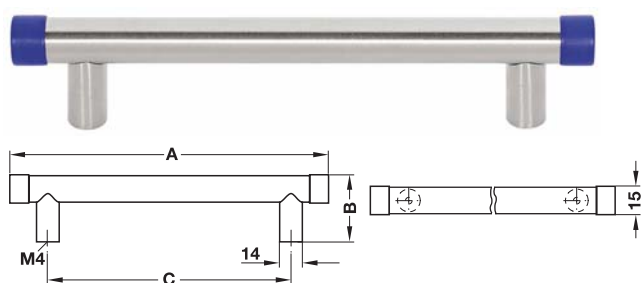

Surface: Stainless Steel matt brushed, quality 1.4305

Cap: Plastic, blue

วัสดุ/สี: สแตนเลสด้านเกรด 1.4305

ฝาปิด: พลาสติก สีน้ำเงิน

A mm	B mm	C mm	Cat. No.
170	35	128	115.64.681

Packing: 1 or 10 pcs.

บรรจุ: 1 หรือ 10 ชิ้น

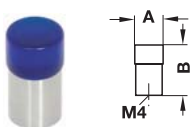

Cap: Plastic, blue

Base: Stainless Steel, quality 1.4305

ฝาปิด: พลาสติก สีน้ำเงิน

ขา: สแตนเลสเกรด 1.4305

A mm	B mm	Cat. No.
15	27	134.91.680

Packing: 1 or 10 pcs.

บรรจุ: 1 หรือ 10 ชิ้น

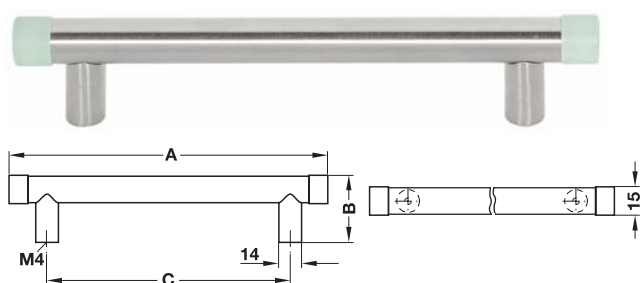

Surface: Stainless Steel matt brushed, quality 1.4305

Cap: Plastic, light green

วัสดุ/สี: สแตนเลสด้านเกรด 1.4305

ฝาปิด: พลาสติก สีเขียวอ่อน

A mm	B mm	C mm	Cat. No.
170	35	128	115.64.601

Packing: 1 or 10 pcs.

บรรจุ: 1 หรือ 10 ชิ้น

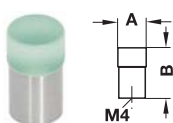

Cap: Plastic, light green

Base: Stainless Steel, quality 1.4305

ฝาปิด: พลาสติก สีเขียวอ่อน

ขา: สแตนเลสเกรด 1.4305

A mm	B mm	Cat. No.
15	27	134.91.600

Packing: 1 or 10 pcs.

บรรจุ: 1 หรือ 10 ชิ้น

Hospa panhead chipboard screws 2.5 mm ▶ Page 1.274

สกรูเกลียวป้อย Hospa 2.5 มม. ▶

หน้า 1.274

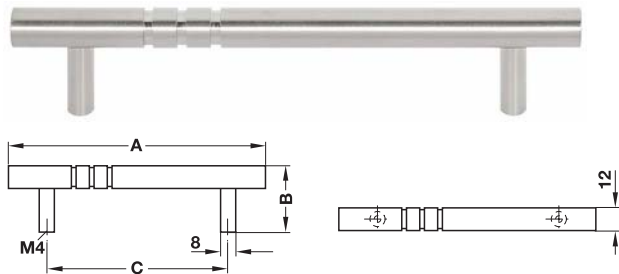

Surface: Matt brushed, quality 1.4305

วัสดุ/สี: สแตนเลสด้านเกรด 1.4305

A mm	B mm	C mm	Cat. No.
136	35	96	115.59.601
168	35	128	115.59.602
200	35	160	115.59.603
328	35	288	115.59.605

Packing: 1 or 10 pcs.

บรรจุ: 1 หรือ 10 ชิ้น

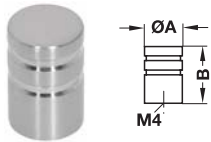

Surface: Matt brushed, quality 1.4305

วัสดุ/สี: สแตนเลสด้านเกรด 1.4305

A mm	B mm	Cat. No.
15	30	134.88.601
20	30	134.88.602

Packing: 1 or 10 pcs.

บรรจุ: 1 หรือ 10 ชิ้น

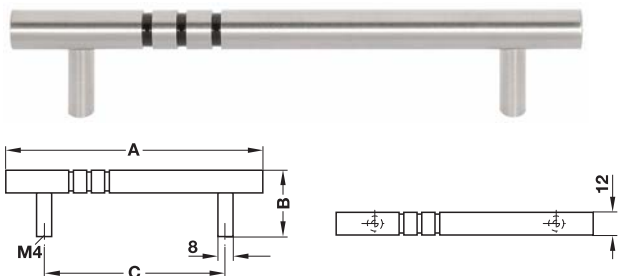

Surface: Matt brushed, quality 1.4305

Spline: Black

วัสดุ/สี: สแตนเลสด้านเกรด 1.4305

ร่อง: สีดำ

A mm	B mm	C mm	Cat. No.
136	35	96	115.59.631
168	35	128	115.59.632
200	35	160	115.59.633
328	35	288	115.59.635

Packing: 1 or 10 pcs.

บรรจุ: 1 หรือ 10 ชิ้น

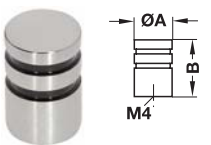

Surface: Matt brushed, quality 1.4305

Spline: Black

วัสดุ/สี: สแตนเลสด้านเกรด 1.4305

ร่อง: สีดำ

A mm	B mm	Cat. No.
15	30	134.88.631
20	30	134.88.632

Packing: 1 or 10 pcs.

บรรจุ: 1 หรือ 10 ชิ้น

We reserve the right to alter specifications without notice.
บริษัทฯ ขอสงวนการเปลี่ยนแปลงรายละเอียดโดยมิได้มีการแจ้งล่วงหน้า

M4 Threaded screws
สกรูมือจับ M4

► Page 1.274
► หน้า 1.274

1

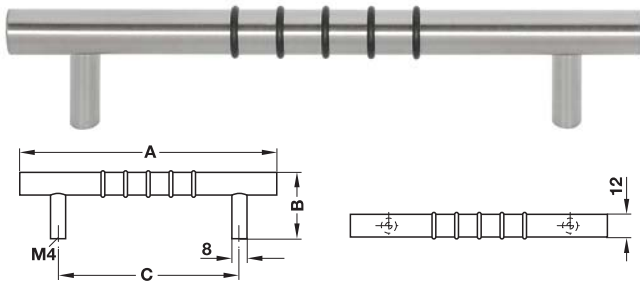

Surface: Matt brushed, quality 1.4305

Ring: Rubber black

วัสดุ/สี: สแตนเลสด้านเกรด 1.4305

แหวน: แหวนยางสีดำ

A mm	B mm	C mm	Cat. No.
136	35	96	115.54.610
168	35	128	115.54.620
200	35	160	115.54.630

Packing: 1 or 10 pcs.

บรรจุ: 1 หรือ 10 ชิ้น



Surface: Matt brushed, quality 1.4305

Ring: Rubber black

วัสดุ/สี: สแตนเลสด้านเกรด 1.4305

แหวน: แหวนยางสีดำ

A mm	B mm	Cat. No.
15	30	134.86.610
20	30	134.86.620

Packing: 1 or 10 pcs.

บรรจุ: 1 หรือ 10 ชิ้น

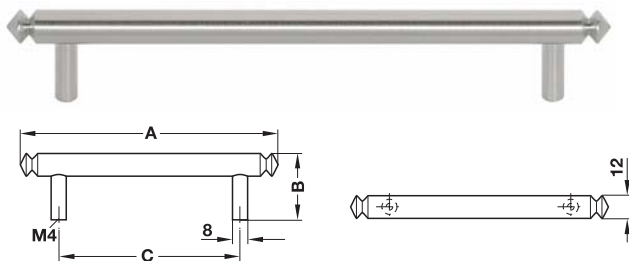

Surface: Matt brushed, quality 1.4305

วัสดุ/สี: สแตนเลสด้านเกรด 1.4305

A mm	B mm	C mm	Cat. No.
136	35	96	115.55.610
168	35	128	115.55.620
200	35	160	115.55.630

Packing: 1 or 10 pcs.

บรรจุ: 1 หรือ 10 ชิ้น

A Häfele, definition of perfect design
เฮเฟเล่...คำจำกัดความของดีไซน์ที่สมบูรณ์แบบ

M4 Threaded screws

สกรูมือจับ M4

► Page 1.274

► หน้า 1.274

We reserve the right to alter specifications without notice.
บริษัทฯ ขอสงวนการเปลี่ยนแปลงรายละเอียดโดยมิได้มีการแจ้งล่วงหน้า

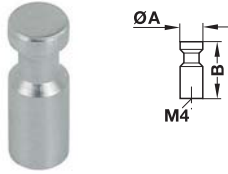

Surface: Matt brushed, quality 1.4305

วัสดุ/สี: สแตนเลสด้านเกรด 1.4305

A mm	B mm	Cat. No.
12	30	134.82.605

Packing: 1 or 10 pcs.

บรรจุ: 1 หรือ 10 ชิ้น

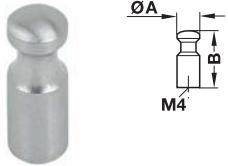

Surface: Matt brushed, quality 1.4305

วัสดุ/สี: สแตนเลสด้านเกรด 1.4305

A mm	B mm	Cat. No.
12	30	134.83.602

Packing: 1 pc.

บรรจุ: 1 ชิ้น

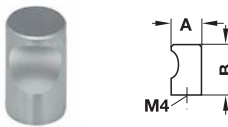

Surface: Matt brushed, quality 1.4301

วัสดุ/สี: สแตนเลสด้านเกรด 1.4301

A mm	B mm	Cat. No.
12	20	135.95.001
18	24	135.95.003

Packing: 1 or 50 pcs.

บรรจุ: 1 หรือ 50 ชิ้น

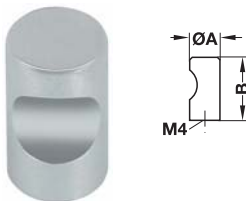

Surface: Matt brushed, quality 1.4305

วัสดุ/สี: สแตนเลสด้านเกรด 1.4305

A mm	B mm	Cat. No.
12	25	134.80.610
20	30	134.80.629

Packing: 1 or 10 pcs.

บรรจุ: 1 หรือ 10 ชิ้น

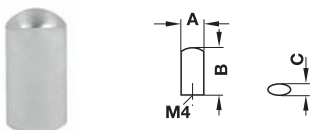

Surface: Matt brushed, quality 1.4305

วัสดุ/สี: สแตนเลสด้านเกรด 1.4305

A mm	B mm	C mm	Cat. No.
12	25	6	135.10.600

Packing: 1 or 10 pcs.

บรรจุ: 1 หรือ 10 ชิ้น

We reserve the right to alter specifications without notice.
บริษัทฯ ขอสงวนการเปลี่ยนแปลงรายละเอียดโดยมิได้มีการแจ้งล่วงหน้า

1

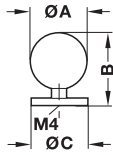

Surface: Matt brushed, quality 1.4305

วัสดุ/สี: สแตนเลสด้านเกรด 1.4305

A mm	B mm	C mm	Cat. No.
20	27	20	135.13.601
25	32	25	135.13.602
30	38	30	135.13.603

Packing: 1 or 10 pcs.

บรรจุ: 1 หรือ 10 ชิ้น

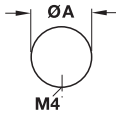

Surface: Matt brushed, quality 1.4305

วัสดุ/สี: สแตนเลสด้านเกรด 1.4305

A mm	Cat. No.
25	134.79.617
32	134.79.626

Packing: 1 or 10 pcs.

บรรจุ: 1 หรือ 10 ชิ้น

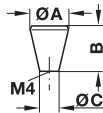

Surface: Matt brushed, quality 1.4305

วัสดุ/สี: สแตนเลสด้านเกรด 1.4305

A mm	B mm	C mm	Cat. No.
20	24	12	134.92.600

Packing: 1 or 10 pcs.

บรรจุ: 1 หรือ 10 ชิ้น

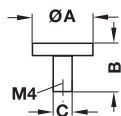

Surface: Matt brushed, quality 1.4305

วัสดุ/สี: สแตนเลสด้านเกรด 1.4305

A mm	B mm	C mm	Cat. No.
25	22	10	134.81.617
32	25	10	134.81.626

Packing: 1 pc.

บรรจุ: 1 ชิ้น

M4 Threaded screws

สกรูมือจับ M4

► Page 1.274

► หน้า 1.274

We reserve the right to alter specifications without notice.
บริษัทฯ ขอสงวนการเปลี่ยนแปลงรายละเอียดโดยมิได้มีการแจ้งล่วงหน้า

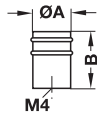

Surface: Matt brushed, quality 1.4305

วัสดุ/สี: สแตนเลสด้านเกรด 1.4305

A mm	B mm	Cat. No.
15	30	134.88.601
20	30	134.88.602

Packing: 1 or 10 pcs.

บรรจุ: 1 หรือ 10 ชิ้น

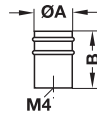

Surface: Matt brushed, quality 1.4305

Spline: Black

วัสดุ/สี: สแตนเลสด้านเกรด 1.4305

ร่อง: สีดำ

A mm	B mm	Cat. No.
15	30	134.88.631
20	30	134.88.632

Packing: 1 or 10 pcs.

บรรจุ: 1 หรือ 10 ชิ้น

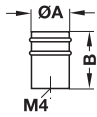

Surface: Matt brushed, quality 1.4305

Ring: Rubber black

วัสดุ/สี: สแตนเลสด้านเกรด 1.4305

แหวน: แหวนยางสีดำ

A mm	B mm	Cat. No.
15	30	134.86.610
20	30	134.86.620

Packing: 1 or 10 pcs.

บรรจุ: 1 หรือ 10 ชิ้น

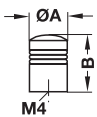

Surface: Matt brushed, quality 1.4305

วัสดุ/สี: สแตนเลสด้านเกรด 1.4305

A mm	B mm	Cat. No.
15	30	134.84.618
20	30	134.84.627

Packing: 1 or 10 pcs.

บรรจุ: 1 หรือ 10 ชิ้น

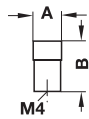

Cap: Plastic, blue

Base: Stainless Steel, quality 1.4305

ฝาปิด: พลาสติก สีน้ำเงิน

ขา: สแตนเลสเกรด 1.4305

A mm	B mm	Cat. No.
15	27	134.91.680

Packing: 1 or 10 pcs.

บรรจุ: 1 หรือ 10 ชิ้น

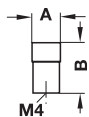

Cap: Plastic, light green

Base: Stainless Steel, quality 1.4305

ฝาปิด: พลาสติก สีเขียวอ่อน

ขา: สแตนเลสเกรด 1.4305

A mm	B mm	Cat. No.
15	27	134.91.600

Packing: 1 or 10 pcs.

บรรจุ: 1 หรือ 10 ชิ้น