

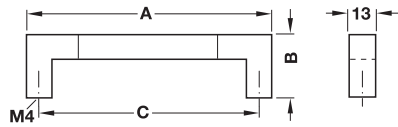

Surface: Oak, nature
Base: Zinc alloy, chrome plated matt

วัสดุ/สี: ไม้โอ๊กธรรมชาติ
ขา: ซิงค์อัลลอยด์ สีโครมด้าน



A mm	B mm	C mm	Cat. No.
141	33	128	194.59.442
205	33	192	194.59.444
237	33	224	194.59.445
429	33	416	194.59.448

Packing: 1 or 10 pcs.

บรรจุ: 1 หรือ 10 ชิ้น

Laser labeling

ป้ายชื่อ (สลักด้วยเลเซอร์)



	Cat. No.
Laser labeling for logo ป้ายโลโก้ (สลักด้วยเลเซอร์)	194.59.999
Laser labeling per base or handle ป้ายชื่อ (สลักด้วยเลเซอร์) ที่มือจับหรือขา	194.59.998

For order:

Please provide logo and drawing for logo-position when ordering.

การสั่งซื้อ:

โปรดระบุโลโก้และแบบร่างแสดงตำแหน่งจัดวางโลโก้ที่ต้องการ



Surface: Oak, nature
Base: Zinc alloy, chrome plated polished

วัสดุ/สี: ไม้โอ๊กธรรมชาติ
ขา: ซิงค์อัลลอยด์ สีโครมเงา

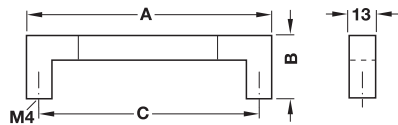

A mm	B mm	C mm	Cat. No.
141	33	128	194.59.242
205	33	192	194.59.244
237	33	224	194.59.245
429	33	416	194.59.248

Packing: 1 or 10 pcs.

บรรจุ: 1 หรือ 10 ชิ้น

Laser labeling

ป้ายชื่อ (สลักด้วยเลเซอร์)



	Cat. No.
Laser labeling for logo ป้ายโลโก้ (สลักด้วยเลเซอร์)	194.59.999
Laser labeling per base or handle ป้ายชื่อ (สลักด้วยเลเซอร์) ที่มือจับหรือขา	194.59.998

For order:

Please provide logo and drawing for logo-position when ordering.

การสั่งซื้อ:

โปรดระบุโลโก้และแบบร่างแสดงตำแหน่งจัดวางโลโก้ที่ต้องการ

We reserve the right to alter specifications without notice.
บริษัทฯ ขอสงวนการเปลี่ยนแปลงรายละเอียดโดยมิได้มีการแจ้งล่วงหน้า

M4 Threaded screws

▶ Page 1.274

สกรูมือจับ M4

▶ หน้า 1.274

1

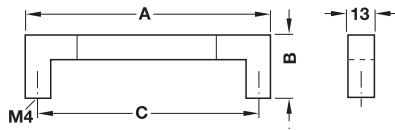

Surface: Wenge, nature
Base: Zinc alloy, chrome plated matt

วัสดุ/สี: ไม้เวงแก่ธรรมชาติ
ขา: ซิงค์อัลลอยด์ สีโครมด้าน

A mm	B mm	C mm	Cat. No.
141	33	128	194.59.482
205	33	192	194.59.484
237	33	224	194.59.485
429	33	416	194.59.488

Packing: 1 or 10 pcs.

บรรจุ: 1 หรือ 10 ชิ้น

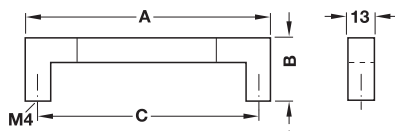

Surface: Wenge, nature
Base: Zinc alloy, chrome plated polished

วัสดุ/สี: ไม้เวงแก่ธรรมชาติ
ขา: ซิงค์อัลลอยด์ สีโครมเงา

A mm	B mm	C mm	Cat. No.
141	33	128	194.59.282
205	33	192	194.59.284
237	33	224	194.59.285
429	33	416	194.59.288

Packing: 1 or 10 pcs.

บรรจุ: 1 หรือ 10 ชิ้น

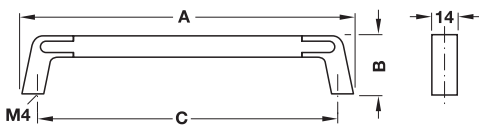

Surface: Nut-tree, lacquered
Base: Zinc alloy, stainless steel coloured

วัสดุ/สี: ไม้胡桃เคลือบเงา
ขา: ซิงค์อัลลอยด์ สีสแตนเลส

A mm	B mm	C mm	Cat. No.
177	30	160	194.58.703
209	30	192	194.58.704

Packing: 1 or 10 pcs.

บรรจุ: 1 หรือ 10 ชิ้น

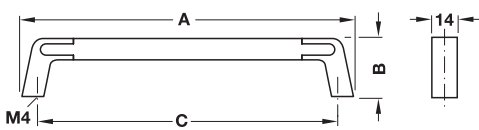

Surface: Wenge, lacquered
Base: Zinc alloy, stainless steel coloured

วัสดุ/สี: ไม้เวงแก่เคลือบเงา
ขา: ซิงค์อัลลอยด์ สีสแตนเลส

A mm	B mm	C mm	Cat. No.
177	30	160	194.58.803
209	30	192	194.58.804

Packing: 1 or 10 pcs.

บรรจุ: 1 หรือ 10 ชิ้น

M4 Threaded screws

สกรูมือจับ M4

► Page 1.274

► หน้า 1.274

We reserve the right to alter specifications without notice.
บริษัทฯ ขอสงวนการเปลี่ยนแปลงรายละเอียดโดยมิได้มีการแจ้งล่วงหน้า

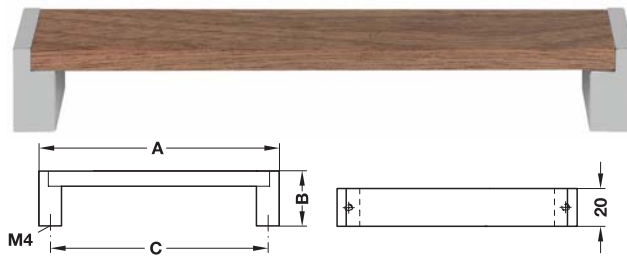

Surface: Nut-tree, nature
Base: Zinc alloy, chrome plated, matt

วัสดุ/สี: ไม้胡桃ธรรมชาติ
ขา: ซิงค์อัลลอยด์ สีโครมด้าน

A mm	B mm	C mm	Cat. No.
108	29	96	103.94.741
140	29	128	103.94.742
204	29	192	103.94.744

Packing: 1 or 10 pcs.

บรรจุ: 1 หรือ 10 ชิ้น

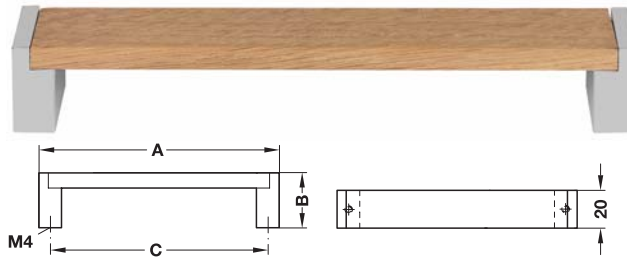

Surface: Oak, nature
Base: Zinc alloy, chrome plated, matt

วัสดุ/สี: ไม้โอ๊กธรรมชาติ
ขา: ซิงค์อัลลอยด์ สีโครมด้าน

A mm	B mm	C mm	Cat. No.
108	29	96	103.94.441
140	29	128	103.94.442
204	29	192	103.94.444

Packing: 1 or 10 pcs.

บรรจุ: 1 หรือ 10 ชิ้น

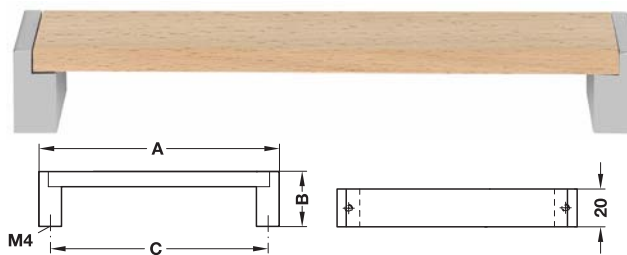

Surface: Beech, nature
Base: Zinc alloy, chrome plated, matt

วัสดุ/สี: ไม้บีชธรรมชาติ
ขา: ซิงค์อัลลอยด์ สีโครมด้าน

A mm	B mm	C mm	Cat. No.
108	29	96	103.94.341
140	29	128	103.94.342
204	29	192	103.94.344

Packing: 1 or 10 pcs.

บรรจุ: 1 หรือ 10 ชิ้น

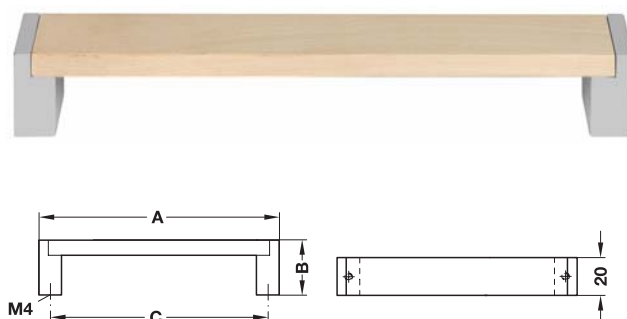

Surface: Maple, nature
Base: Zinc alloy, chrome plated, matt

วัสดุ/สี: ไม้เมเปิลธรรมชาติ
ขา: ซิงค์อัลลอยด์ สีโครมด้าน

A mm	B mm	C mm	Cat. No.
108	29	96	103.94.141
140	29	128	103.94.142
204	29	192	103.94.144

Packing: 1 or 10 pcs.

บรรจุ: 1 หรือ 10 ชิ้น

We reserve the right to alter specifications without notice.
บริษัทฯ ขอสงวนการเปลี่ยนแปลงรายละเอียดโดยมิได้มีการแจ้งล่วงหน้า

M4 Threaded screws

สกรูมือจับ M4

► Page 1.274

► หน้า 1.274

1

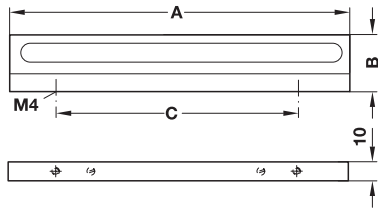

Surface: Beech, nature
Base: Aluminium, silver coloured, matt

วัสดุ/สี: ไม้บีชธรรมชาติ
ขา: อลูมิเนียม สีเงินด้าน

A mm	B mm	C mm	Cat. No.
180	27	128	109.88.392

Packing: 1 or 10 pcs.

บรรจุ: 1 หรือ 10 ชิ้น

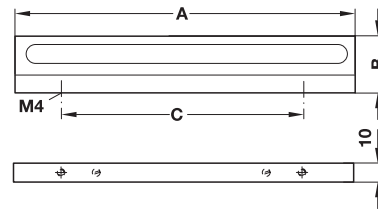

Surface: Maple, nature
Base: Aluminium, silver coloured, matt

วัสดุ/สี: ไม้เมเปิลธรรมชาติ
ขา: อลูมิเนียม สีเงินด้าน

A mm	B mm	C mm	Cat. No.
180	27	128	109.88.192

Packing: 1 or 10 pcs.

บรรจุ: 1 หรือ 10 ชิ้น

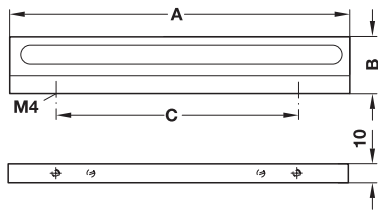

Surface: Cherry tree, nature
Base: Aluminium, silver coloured, matt

วัสดุ/สี: ไม้เชอร์รี่ธรรมชาติ
ขา: อลูมิเนียม สีเงินด้าน

A mm	B mm	C mm	Cat. No.
180	27	128	109.88.692

Packing: 1 or 10 pcs.

บรรจุ: 1 หรือ 10 ชิ้น

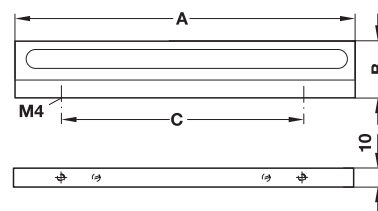

Surface: Wenge, nature
Base: Aluminium, silver coloured, matt

วัสดุ/สี: ไม้เวงก์ธรรมชาติ
ขา: อลูมิเนียม สีเงินด้าน

A mm	B mm	C mm	Cat. No.
180	27	128	109.88.792

Packing: 1 or 10 pcs.

บรรจุ: 1 หรือ 10 ชิ้น

M4 Threaded screws

สกรูมือจับ M4

► Page 1.274

► หน้า 1.274

We reserve the right to alter specifications without notice.
บริษัทฯ ขอสงวนการเปลี่ยนแปลงรายละเอียดโดยมิได้มีการแจ้งล่วงหน้า

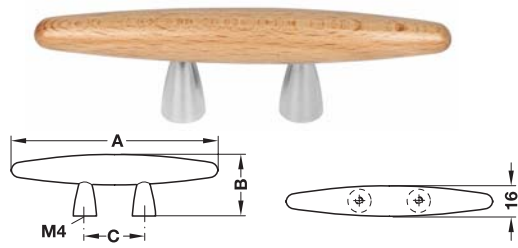

Surface: Beech, lacquered
Base: Brass, nickel plated, matt

วัสดุ/สี: ไม้บีชเคลือบเงา
ขา: ทองเหลือง สีนิกเกิลด้าน

A mm	B mm	C mm	Cat. No.
110	34	32	194.22.360

Packing: 1 or 25 pcs.

บรรจุ: 1 หรือ 25 ชิ้น

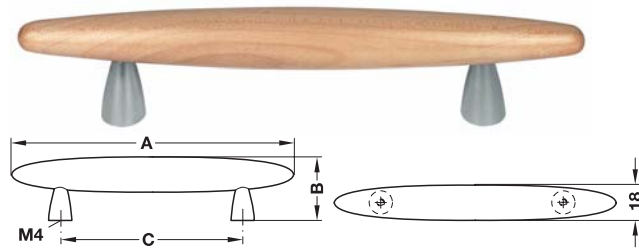

Surface: Maple, lacquered
Base: Brass, chrome plated, matt

วัสดุ/สี: ไม้เมเปิลเคลือบเงา
ขา: ทองเหลือง สีโครมด้าน

A mm	B mm	C mm	Cat. No.
150	35	96	194.26.143

Packing: 1 or 25 pcs.

บรรจุ: 1 หรือ 25 ชิ้น

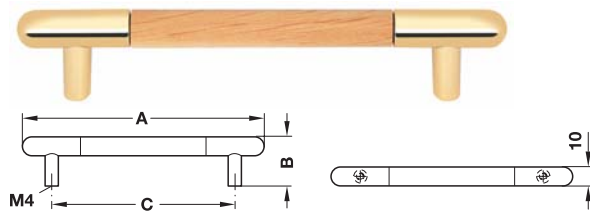

Surface: Beech, lacquered
Base: Zinc alloy, nickel plated, matt

วัสดุ/สี: ไม้บีชเคลือบเงา
ขา: ซิงค์อัลลอยด์ สีนิกเกิลด้าน

A mm	B mm	C mm	Cat. No.
130	26	96	194.21.980

Packing: 1 or 10 pcs.

บรรจุ: 1 หรือ 10 ชิ้น

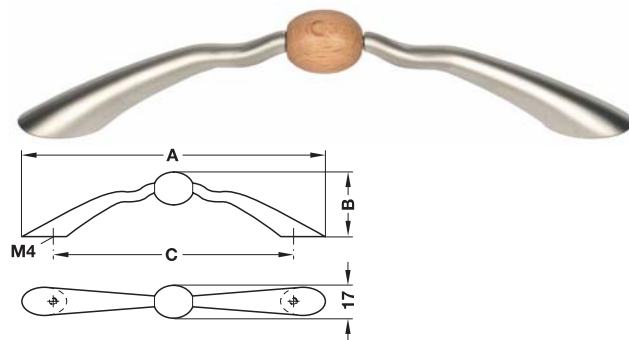

Surface: Zinc alloy, nickel plated, matt
Bowl: Beech, lacquered

วัสดุ/สี: ซิงค์อัลลอยด์ สีนิกเกิลด้าน
ปุ่มกลม: ไม้บีชเคลือบเงา

A mm	B mm	C mm	Cat. No.
162	33	128	103.15.630

Packing: 1 or 25 pcs.

บรรจุ: 1 หรือ 25 ชิ้น

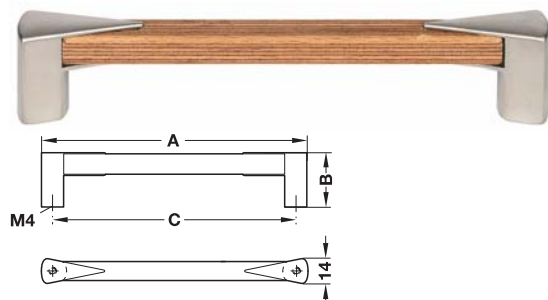

Surface: Laminated wood, lacquered
Base: Zinc alloy, nickel plated, matt

วัสดุ/สี: ไม้อัดเคลือบเงา
ขา: ซิงค์อัลลอยด์ สีนิกเกิลด้าน

A mm	B mm	C mm	Cat. No.
140	30	128	194.50.063

Packing: 1 or 50 pcs.

บรรจุ: 1 หรือ 50 ชิ้น

We reserve the right to alter specifications without notice.
บริษัทฯ ขอสงวนการเปลี่ยนแปลงรายละเอียดโดยมิได้แจ้งล่วงหน้า

M4 Threaded screws

สกรูมือจับ M4

► Page 1.274

► หน้า 1.274

1

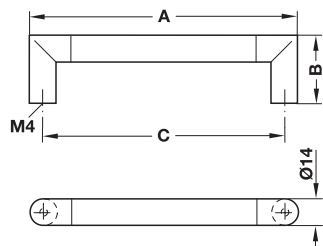

Surface: Beech, lacquered
Base: Zinc alloy, chrome plated, polished

วัสดุ/สี: ไม้บีชเคลือบเงา
ขา: ซิงค์อัลลอยด์ สีโครมเงา

A mm	B mm	C mm	Cat. No.
142	36	128	194.38.322

Packing: 1 or 25 pcs.

บรรจุ: 1 หรือ 25 ชิ้น

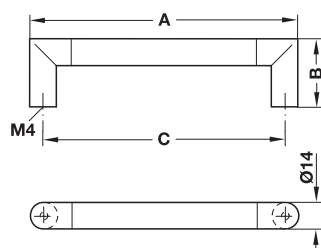

Surface: Beech, lacquered
Base: Zinc alloy, chrome plated, matt

วัสดุ/สี: ไม้บีชเคลือบเงา
ขา: ซิงค์อัลลอยด์ สีโครมด้าน

A mm	B mm	C mm	Cat. No.
142	36	128	194.38.324

Packing: 1 or 25 pcs.

บรรจุ: 1 หรือ 25 ชิ้น

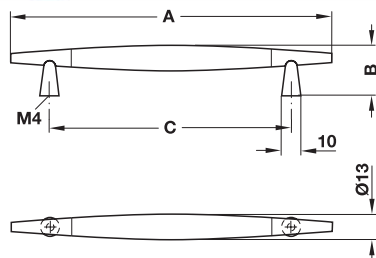

Surface: Beech, lacquered
Base: Brass, chrome plated, polished

วัสดุ/สี: ไม้บีชเคลือบเงา
ขา: ทองเหลือง สีโครมเงา

A mm	B mm	C mm	Cat. No.
170	25	128	194.24.326

Packing: 1 or 50 pcs.

บรรจุ: 1 หรือ 50 ชิ้น

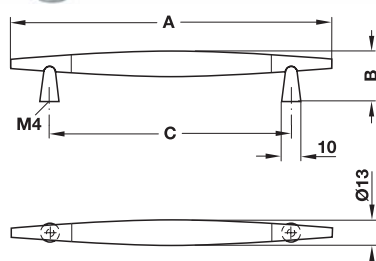

Surface: Beech, lacquered
Base: Brass, chrome plated, matt

วัสดุ/สี: ไม้บีชเคลือบเงา
ขา: ทองเหลือง สีโครมด้าน

A mm	B mm	C mm	Cat. No.
170	25	128	194.24.346

Packing: 1 or 50 pcs.

บรรจุ: 1 หรือ 50 ชิ้น

M4 Threaded screws

สกรูมือจับ M4

► Page 1.274

► หน้า 1.274

We reserve the right to alter specifications without notice.
บริษัทฯ ขอสงวนการเปลี่ยนแปลงรายละเอียดโดยมิได้แจ้งล่วงหน้า

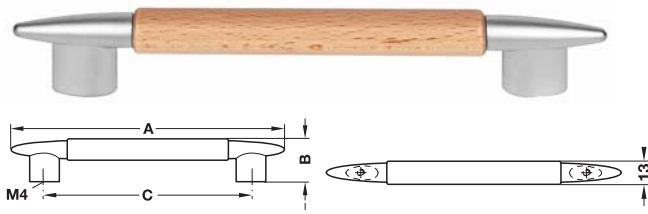

Surface: Beech, lacquered
Base: Zinc alloy, nickel plated, matt
วัสดุ/สี: ไม้บีชเคลือบเงา
ขา: ซิงค์อัลลอยด์ สีนิกเกิลด้าน

A mm	B mm	C mm	Cat. No.
166	25	128	194.24.363

Packing: 1 or 25 pcs.
บรรจุ: 1 หรือ 25 ชิ้น

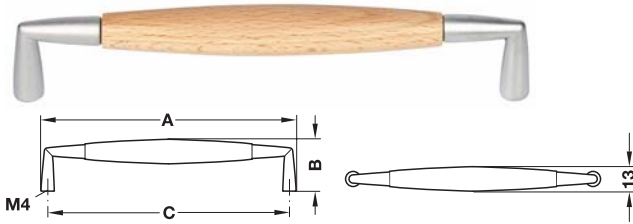

Surface: Beech, lacquered
Base: Zinc alloy, chrome plated, matt
วัสดุ/สี: ไม้บีชเคลือบเงา
ขา: ซิงค์อัลลอยด์ สโครมด้าน

A mm	B mm	C mm	Cat. No.
104	28	96	194.28.341
136	28	128	194.28.342

Packing: 1 or 25 pcs.
บรรจุ: 1 หรือ 25 ชิ้น

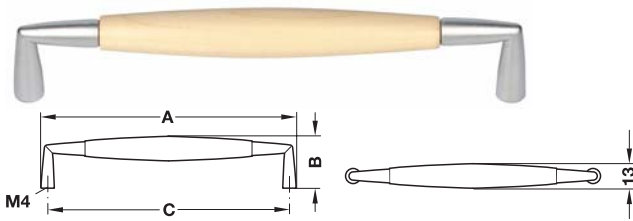

Surface: Maple, lacquered
Base: Zinc alloy, chrome plated, matt
วัสดุ/สี: ไม้เมเปิลเคลือบเงา
ขา: ซิงค์อัลลอยด์ สโครมด้าน

A mm	B mm	C mm	Cat. No.
104	28	96	194.28.141
136	28	128	194.28.142

Packing: 1 or 25 pcs.
บรรจุ: 1 หรือ 25 ชิ้น

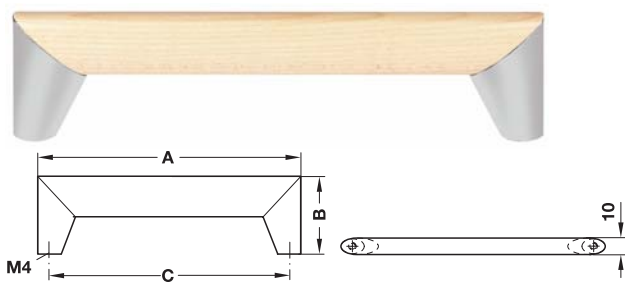

Surface: Maple, lacquered
Base: Zinc alloy, chrome plated, matt
วัสดุ/สี: ไม้เมเปิลเคลือบเงา
ขา: ซิงค์อัลลอยด์ สโครมด้าน

A mm	B mm	C mm	Cat. No.
108	42	96	109.48.142
140	42	128	109.48.143
172	42	160	109.48.144

Packing: 1 or 10 pcs.
บรรจุ: 1 หรือ 10 ชิ้น

We reserve the right to alter specifications without notice.
บริษัทฯ ขอสงวนการเปลี่ยนแปลงรายละเอียดโดยมิได้มีการแจ้งล่วงหน้า

M4 Threaded screws
สกรูมือจับ M4

► Page 1.274
► หน้า 1.274

1

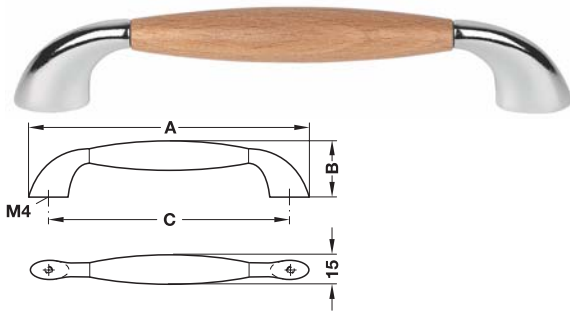

Surface: Beech, lacquered
Base: Zinc alloy, chrome plated, polished

วัสดุ/สี: ไม้บีชเคลือบเงา
ขา: ซิงค์อัลลอยด์ สีโครมเงา

A mm	B mm	C mm	Cat. No.
148	30	128	103.14.230

Packing: 1 or 10 pcs.

บรรจุ: 1 หรือ 10 ชิ้น

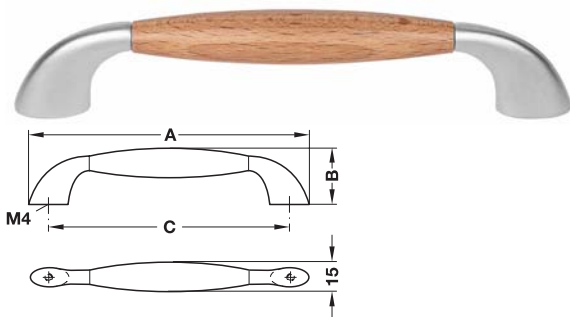

Surface: Beech, lacquered
Base: Zinc alloy, nickel plated, matt

วัสดุ/สี: ไม้บีชเคลือบเงา
ขา: ซิงค์อัลลอยด์ สีนิกเกิลด้าน

A mm	B mm	C mm	Cat. No.
148	30	128	103.14.630

Packing: 1 or 10 pcs.

บรรจุ: 1 หรือ 10 ชิ้น

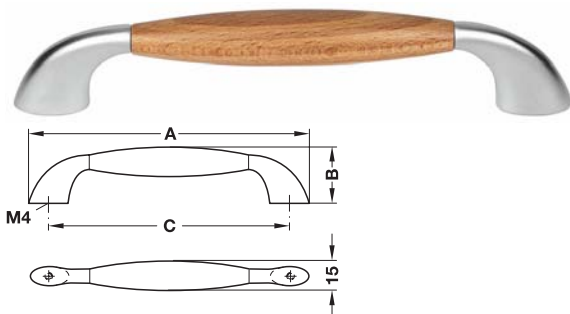

Surface: Beech, lacquered
Base: Zinc alloy, chrome plated, matt

วัสดุ/สี: ไม้บีชเคลือบเงา
ขา: ซิงค์อัลลอยด์ สีโครมด้าน

A mm	B mm	C mm	Cat. No.
148	30	128	103.14.430

Packing: 1 or 10 pcs.

บรรจุ: 1 หรือ 10 ชิ้น

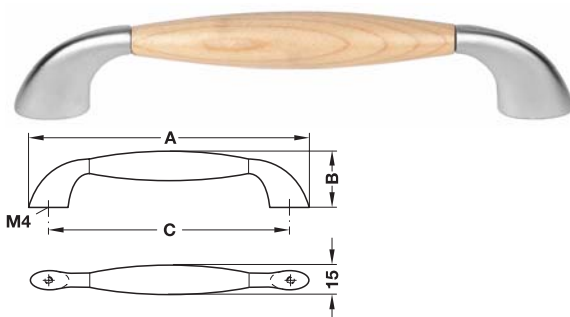

Surface: Maple, lacquered
Base: Zinc alloy, chrome plated, matt

วัสดุ/สี: ไม้เมเปิลเคลือบเงา
ขา: ซิงค์อัลลอยด์ สีโครมด้าน

A mm	B mm	C mm	Cat. No.
148	30	128	103.14.480

Packing: 1 or 10 pcs.

บรรจุ: 1 หรือ 10 ชิ้น

M4 Threaded screws

สกรูมือจับ M4

► Page 1.274

► หน้า 1.274

We reserve the right to alter specifications without notice.
บริษัทฯ ขอสงวนการเปลี่ยนแปลงรายละเอียดโดยมิได้แจ้งล่วงหน้า

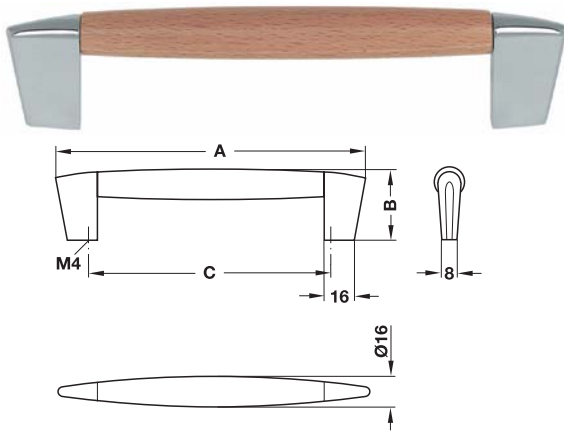

Surface: Beech, lacquered
Base: Zinc alloy, chrome plated, polished
วัสดุ/สี: ไม้บีชเคลือบเงา
ขา: ซิงค์อัลลอยด์ สีโครมเงา

A mm	B mm	C mm	Cat. No.
164	37	128	194.23.322

Packing: 1 or 25 pcs.
บรรจุ: 1 หรือ 25 ชิ้น

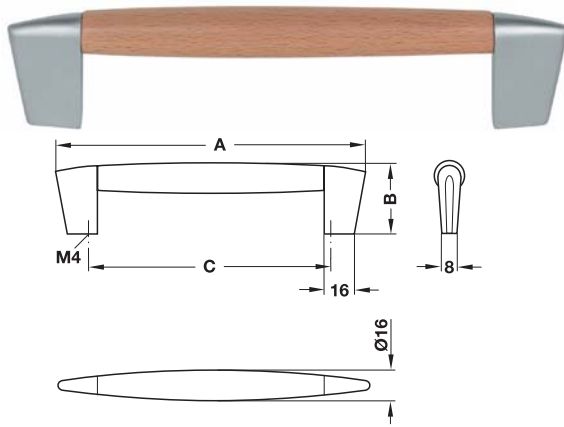

Surface: Beech, lacquered
Base: Zinc alloy, chrome plated, matt
วัสดุ/สี: ไม้บีชเคลือบเงา
ขา: ซิงค์อัลลอยด์ สีโครมด้าน

A mm	B mm	C mm	Cat. No.
164	37	128	194.23.342

Packing: 1 or 25 pcs.
บรรจุ: 1 หรือ 25 ชิ้น

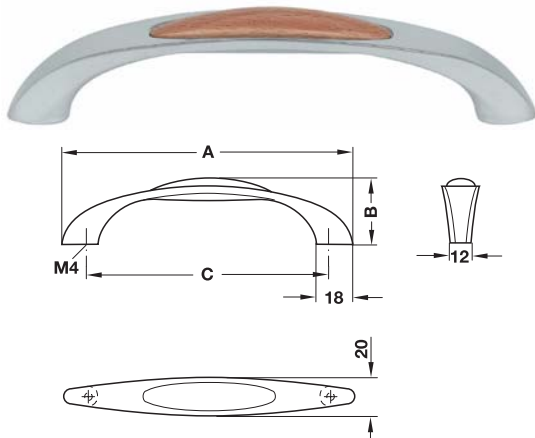

Surface: Zinc alloy, chrome plated, polished
Insert: Beech, lacquered
วัสดุ/สี: ซิงค์อัลลอยด์ สีโครมเงา
ช่องสอด: ไม้บีชเคลือบเงา

A mm	B mm	C mm	Cat. No.
155	35	128	194.39.230

Packing: 1 or 25 pcs.
บรรจุ: 1 หรือ 25 ชิ้น

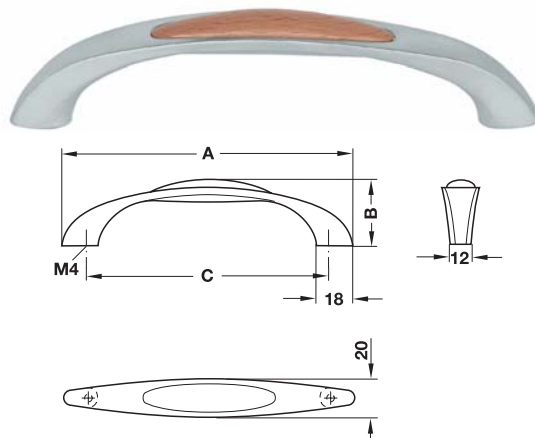

Surface: Zinc alloy, chrome plated, matt
Insert: Beech, lacquered
วัสดุ/สี: ซิงค์อัลลอยด์ สีโครมด้าน
ช่องสอด: ไม้บีชเคลือบเงา

A mm	B mm	C mm	Cat. No.
155	35	128	194.39.430

Packing: 1 or 25 pcs.
บรรจุ: 1 หรือ 25 ชิ้น

We reserve the right to alter specifications without notice.
บริษัทฯ ขอสงวนการเปลี่ยนแปลงรายละเอียดโดยมิได้มีการแจ้งล่วงหน้า

M4 Threaded screws
สกรูมือจับ M4

► Page 1.274
► หน้า 1.274

1

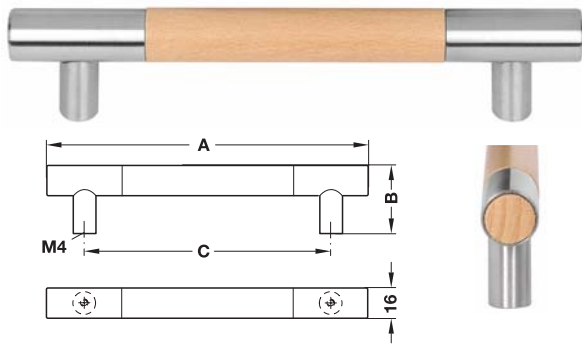

Surface: Beech, lacquered
Base: Stainless steel, matt
วัสดุ/สี: ไม้บีชเคลือบเงา
ขา: สีสแตนเลสด้าน

A mm	B mm	C mm	Cat. No.
168	36	128	109.87.302
200	36	160	109.87.303

Packing: 1 or 10 pcs.
บรรจุ: 1 หรือ 10 ชิ้น

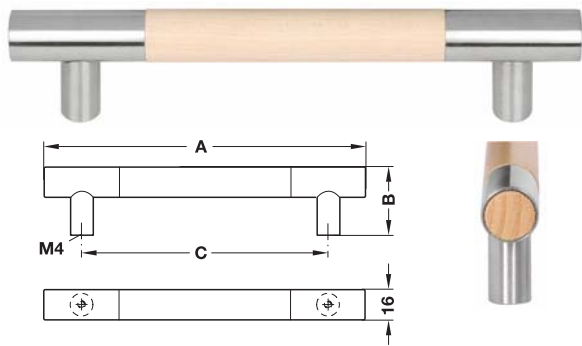

Surface: Maple, lacquered
Base: Stainless steel, matt
วัสดุ/สี: ไม้เมเปิลเคลือบเงา
ขา: สีสแตนเลสด้าน

A mm	B mm	C mm	Cat. No.
168	36	128	109.87.102
200	36	160	109.87.103

Packing: 1 or 10 pcs.
บรรจุ: 1 หรือ 10 ชิ้น

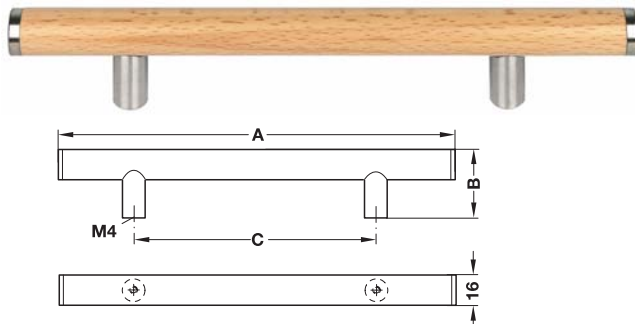

Surface: Beech, lacquered
Base and end caps: Stainless steel, matt
วัสดุ/สี: ไม้บีชเคลือบเงา
ขาและฝาปิด: สีสแตนเลสด้าน

A mm	B mm	C mm	Cat. No.
208	37	128	194.52.031

Packing: 1 or 25 pcs.
บรรจุ: 1 หรือ 25 ชิ้น

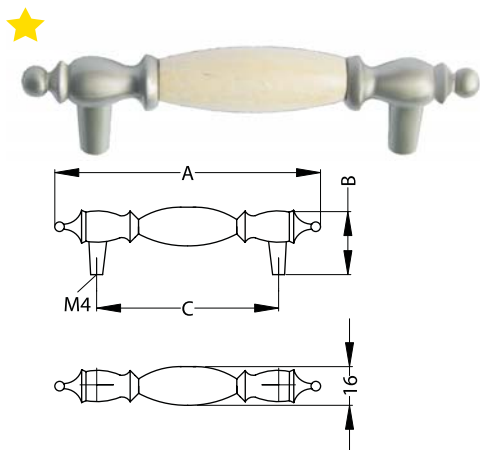

Surface: White oak
Base and end caps: Nickel coloured
วัสดุ/สี: ไม้โอ๊กสีขาว
ขาและฝาปิด: สีนิกเกิล

A mm	B mm	C mm	Cat. No.
111	28	76	101.96.761

Packing: 1 or 25 pcs.
บรรจุ: 1 หรือ 25 ชิ้น

M4 Threaded screws
สกรูมือจับ M4

► Page 1.274
► หน้า 1.274

We reserve the right to alter specifications without notice.
บริษัทฯ ขอสงวนการเปลี่ยนแปลงรายละเอียดโดยมิได้มีการแจ้งล่วงหน้า

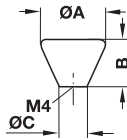

Surface: Beech lacquered
Base: Zinc alloy, chrome plated, polished

วัสดุ/สี: ไม้บีชเคลือบเงา
ขา: ซิงค์อัลลอยด์ สีโครมเงา

A mm	B mm	C mm	Cat. No.
34	25	12	195.82.320

Packing: 1 or 50 pcs.

บรรจุ: 1 หรือ 50 ชิ้น

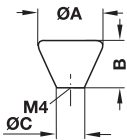

Surface: Beech lacquered
Base: Zinc alloy, chrome plated, matt

วัสดุ/สี: ไม้บีชเคลือบเงา
ขา: ซิงค์อัลลอยด์ สีโครมด้าน

A mm	B mm	C mm	Cat. No.
34	25	12	195.82.340

Packing: 1 or 50 pcs.

บรรจุ: 1 หรือ 50 ชิ้น

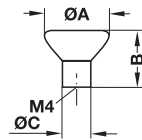

Surface: Beech lacquered
Base: Zinc alloy, chrome plated, polished

วัสดุ/สี: ไม้บีชเคลือบเงา
ขา: ซิงค์อัลลอยด์ สีโครมเงา

A mm	B mm	C mm	Cat. No.
34	30	15	195.81.320

Packing: 1 or 50 pcs.

บรรจุ: 1 หรือ 50 ชิ้น

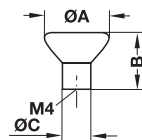

Surface: Beech lacquered
Base: Zinc alloy, chrome plated, matt

วัสดุ/สี: ไม้บีชเคลือบเงา
ขา: ซิงค์อัลลอยด์ สีโครมด้าน

A mm	B mm	C mm	Cat. No.
34	30	15	195.81.340

Packing: 1 or 50 pcs.

บรรจุ: 1 หรือ 50 ชิ้น

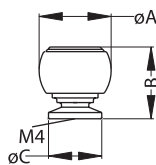

Surface: Oak white
Base: Nickel coloured

วัสดุ/สี: ไม้โอ๊คสีขาว
ขา: สีนิกเกิล

A mm	B mm	C mm	Cat. No.
31	31	23	101.86.760

Packing: 1 or 250 pcs.

บรรจุ: 1 หรือ 250 ชิ้น

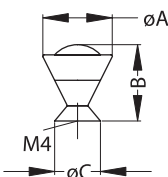

Surface: Beech lacquered
Base: Brass, chrome plated, polished

วัสดุ/สี: ไม้บีชเคลือบเงา
ขา: ทองเหลือง สีโครมเงา

A mm	B mm	C mm	Cat. No.
28	30	18	196.87.380

Packing: 1 or 25 pcs.

บรรจุ: 1 หรือ 25 ชิ้น

We reserve the right to alter specifications without notice.
บริษัทฯ ขอสงวนการเปลี่ยนแปลงรายละเอียดโดยมิได้มีการแจ้งล่วงหน้า

M4 Threaded screws

สกรูมือจับ M4

► Page 1.274

► หน้า 1.274

1

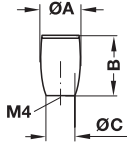

Surface: Beech, lacquered
Base: Aluminium, silver coloured

วัสดุ/สี: ไม้บีชเคลือบเงา
ขา: อลูมิเนียม สีเงิน

A mm	B mm	C mm	Cat. No.
21	32	15	196.67.391

Packing: 1 or 25 pcs.

บรรจุ: 1 หรือ 25 ชิ้น

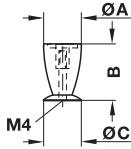

Surface: Beech, nature
Base and Insert: Zinc alloy, chrome plated, matt

วัสดุ/สี: ไม้บีชธรรมชาติ
ขาและช่องสอด: ซิงค์อัลลอยด์ สีโครมด้าน

A mm	B mm	C mm	Cat. No.
20	29	20	196.25.340

Packing: 1 or 25 pcs.

บรรจุ: 1 หรือ 25 ชิ้น

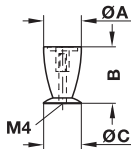

Surface: Maple, nature
Base and Insert: Zinc alloy, chrome plated, matt

วัสดุ/สี: ไม้เมเปิ้ลธรรมชาติ
ขาและช่องสอด: ซิงค์อัลลอยด์ สีโครมด้าน

A mm	B mm	C mm	Cat. No.
20	29	20	196.25.140

Packing: 1 or 25 pcs.

บรรจุ: 1 หรือ 25 ชิ้น

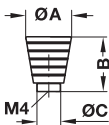

Surface: Beech, nature with Aluminium lamellae
Base: Aluminium, silver coloured

วัสดุ/สี: ไม้บีชธรรมชาติ พร้อมแถบไล่ชั้นอลูมิเนียม
ขา: อลูมิเนียม สีเงิน

A mm	B mm	C mm	Cat. No.
24	29	12	196.24.300

Packing: 1 or 25 pcs.

บรรจุ: 1 หรือ 25 ชิ้น

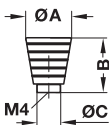

Surface: Maple, nature with Aluminium lamellae
Base: Aluminium, silver coloured

วัสดุ/สี: ไม้เมเปิ้ลธรรมชาติ พร้อมแถบไล่ชั้นอลูมิเนียม
ขา: อลูมิเนียม สีเงิน

A mm	B mm	C mm	Cat. No.
24	29	12	196.24.100

M4 Threaded screws

สกรูมือจับ M4

► Page 1.274

► หน้า 1.274

We reserve the right to alter specifications without notice.
บริษัทฯ ขอสงวนการเปลี่ยนแปลงรายละเอียดโดยมิได้มีการแจ้งล่วงหน้า

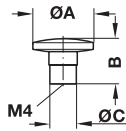

Surface: Beech, nature
Base: Brass, chrome plated, matt
วัสดุ/สี: ไม้บีชธรรมชาติ
ขา: ทองเหลือง สีโครมด้าน

A mm	B mm	C mm	Cat. No.
32	25	14	195.74.340

Packing: 1 or 10 pcs.
บรรจุ: 1 หรือ 10 ชิ้น

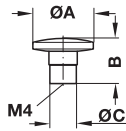

Surface: Oak, nature
Base: Brass, chrome plated, matt
วัสดุ/สี: ไม้โอ๊กธรรมชาติ
ขา: ทองเหลือง สีโครมด้าน

A mm	B mm	C mm	Cat. No.
32	25	14	195.74.440

Packing: 1 or 10 pcs.
บรรจุ: 1 หรือ 10 ชิ้น

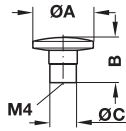

Surface: Maple, nature
Base: Brass, chrome plated, matt
วัสดุ/สี: ไม้เมเปิ้ลธรรมชาติ
ขา: ทองเหลือง สีโครมด้าน

A mm	B mm	C mm	Cat. No.
32	25	14	195.74.140

Packing: 1 or 10 pcs.
บรรจุ: 1 หรือ 10 ชิ้น

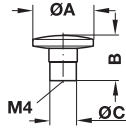

Surface: Plum-tree, nature
Base: Brass, chrome plated, matt
วัสดุ/สี: ไม้พลัมธรรมชาติ
ขา: ทองเหลือง สีโครมด้าน

A mm	B mm	C mm	Cat. No.
32	25	14	195.74.540

Packing: 1 or 10 pcs.
บรรจุ: 1 หรือ 10 ชิ้น

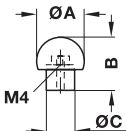

Surface: Beech, nature
Base: Brass, chrome plated, matt
วัสดุ/สี: ไม้บีชธรรมชาติ
ขา: ทองเหลือง สีโครมด้าน

A mm	B mm	C mm	Cat. No.
25	28	15	196.13.340

Packing: 1 or 25 pcs.
บรรจุ: 1 หรือ 25 ชิ้น

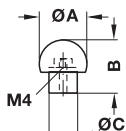

Surface: Alder, nature
Base: Brass, chrome plated, matt
วัสดุ/สี: ไม้แอดเลอร์ธรรมชาติ
ขา: ทองเหลือง สีโครมด้าน

A mm	B mm	C mm	Cat. No.
25	28	15	196.13.940

Packing: 1 or 25 pcs.
บรรจุ: 1 หรือ 25 ชิ้น

We reserve the right to alter specifications without notice.
บริษัทฯ ขอสงวนการเปลี่ยนแปลงรายละเอียดโดยมิได้มีการแจ้งล่วงหน้า

M4 Threaded screws
สกรูมือจับ M4

► Page 1.274
► หน้า 1.274

1

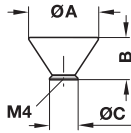

Surface: Maple, nature
Base: Brass, chrome plated, matt
วัสดุ/สี: ไม้เมเปิลธรรมชาติ
ขา: ทองเหลือง สีโครมด้าน

A mm	B mm	C mm	Cat. No.
37	22	13	196.26.140

Packing: 1 or 25 pcs.
บรรจุ: 1 หรือ 25 ชิ้น

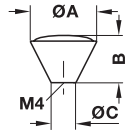

Surface: Zinc alloy, chrome plated, matt
Insert: Beech, lacquered
วัสดุ/สี: ซิงค์อัลลอยด์ สีโครมด้าน
ช่องสอด: ไม้บีชเคลือบเงา

A mm	B mm	C mm	Cat. No.
35	26	13	133.86.430

Packing: 1 or 10 pcs.
บรรจุ: 1 หรือ 10 ชิ้น

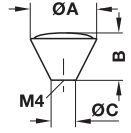

Surface: Zinc alloy, chrome plated, matt
Insert: Maple, lacquered
วัสดุ/สี: ซิงค์อัลลอยด์ สีโครมด้าน
ช่องสอด: ไม้เมเปิลเคลือบเงา

A mm	B mm	C mm	Cat. No.
35	26	13	133.86.410

Packing: 1 or 10 pcs.
บรรจุ: 1 หรือ 10 ชิ้น

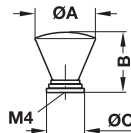

Surface: Beech, lacquered
Base: Zinc alloy, chrome plated, polished
วัสดุ/สี: ไม้บีชเคลือบเงา
ขา: ซิงค์อัลลอยด์ สีโครมเงา

A mm	B mm	C mm	Cat. No.
32	32	20	195.31.321

Packing: 1 or 10 pcs.
บรรจุ: 1 หรือ 10 ชิ้น

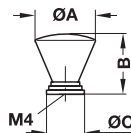

Surface: Beech, lacquered
Base and insert: Zinc alloy, chrome plated, polished
วัสดุ/สี: ไม้บีชเคลือบเงา
ขาและช่องสอด: ซิงค์อัลลอยด์ สีโครมเงา

A mm	B mm	C mm	Cat. No.
32	32	20	195.32.321

Packing: 1 or 10 pcs.
บรรจุ: 1 หรือ 10 ชิ้น

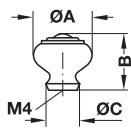

Surface: Beech, lacquered
Insert: Zinc alloy, brown brushed
วัสดุ/สี: ไม้บีชเคลือบเงา
ช่องสอด: ซิงค์อัลลอยด์ สีนํ้าตาลด้าน

A mm	B mm	C mm	Cat. No.
32	30	18	196.88.469

Packing: 1 or 25 pcs.
บรรจุ: 1 หรือ 25 ชิ้น

M4 Threaded screws
สกรูมือจับ M4

► Page 1.274
► หน้า 1.274

We reserve the right to alter specifications without notice.
บริษัทฯ ขอสงวนการเปลี่ยนแปลงรายละเอียดโดยมิได้มีการแจ้งล่วงหน้า

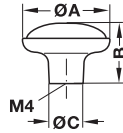

Surface: Zinc alloy, chrome plated, matt

Insert: Beech, lacquered

วัสดุ/สี: ซิงค์อัลลอยด์ สีโครมด้าน

ช่องสอด: ไม้บีชเคลือบเงา

A mm	B mm	C mm	Cat. No.
47	32	18	133.87.430

Packing: 1 or 10 pcs.

บรรจุ: 1 หรือ 10 ชิ้น

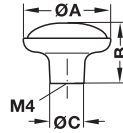

Surface: Zinc alloy, chrome plated, matt

Insert: Maple, lacquered

วัสดุ/สี: ซิงค์อัลลอยด์ สีโครมด้าน

ช่องสอด: ไม้เมเปิ้ลเคลือบเงา

A mm	B mm	C mm	Cat. No.
47	32	18	133.87.410

Packing: 1 or 10 pcs.

บรรจุ: 1 หรือ 10 ชิ้น

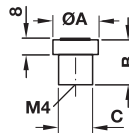

Surface: Zinc alloy, chrome plated, polished

Insert: Wenge, lacquered

วัสดุ/สี: ซิงค์อัลลอยด์ สีโครมเงา

ช่องสอด: ไม้เวงเก้เคลือบเงา

A mm	B mm	C mm	Cat. No.
24	23	17	132.78.280

Packing: 1 or 10 pcs.

บรรจุ: 1 หรือ 10 ชิ้น

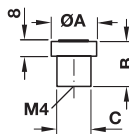

Surface: Zinc alloy, stainless steel coloured

Insert: Wenge, lacquered

วัสดุ/สี: ซิงค์อัลลอยด์ สีสแตนเลส

ช่องสอด: ไม้เวงเก้เคลือบเงา

A mm	B mm	C mm	Cat. No.
24	23	17	132.78.080

Packing: 1 or 10 pcs.

บรรจุ: 1 หรือ 10 ชิ้น

A Think better - think Häfele!

มองหาทางเลือกที่ดีกว่า มองหาเฮเฟอเล่

1

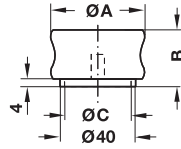

Surface: Pine, nature

วัสดุ/สี: ไม้สนธรรมชาติ

A mm	B mm	C mm	Cat. No.
50	30	35	196.98.009

Packing: 1 or 10 pcs.

บรรจุ: 1 หรือ 10 ชิ้น

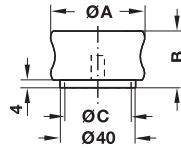

Surface: Beech, nature

วัสดุ/สี: ไม้บีชธรรมชาติ

A mm	B mm	C mm	Cat. No.
50	30	35	196.98.303

Packing: 1 or 10 pcs.

บรรจุ: 1 หรือ 10 ชิ้น

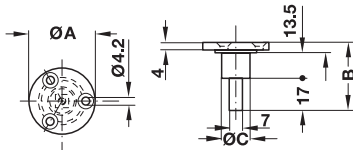

Variofitting-bolt: Zinc alloy, blank
(for Cat. No. 196.98.009 and 196.98.303)

แกน Variofitting: ซิงค์อัลลอยด์

(สำหรับสินค้ารหัส 196.98.009 และ 196.98.303)

A mm	B mm	C mm	Cat. No.
35	36	15	227.00.992

Packing: 1 or 10 pcs. incl. Threaded screws and plastic cap

บรรจุ: 1 หรือ 10 ชิ้น พร้อมสกรูมือจับและฝาปิดพลาสติก

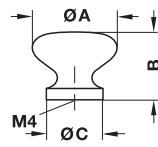
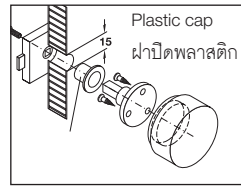

Surface: Pine, nature

วัสดุ/สี: ไม้สนธรรมชาติ

A mm	B mm	C mm	Cat. No.
45	36	31	196.66.007

Packing: 1 or 25 pcs.

บรรจุ: 1 หรือ 25 ชิ้น

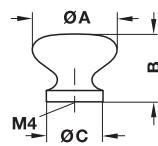

Surface: Beech, nature

วัสดุ/สี: ไม้บีชธรรมชาติ

A mm	B mm	C mm	Cat. No.
45	36	31	196.66.301

Packing: 1 or 25 pcs.

บรรจุ: 1 หรือ 25 ชิ้น

M4 Threaded screws

สกรูมือจับ M4

► Page 1.274

► หน้า 1.274

We reserve the right to alter specifications without notice.
บริษัทฯ ขอสงวนการเปลี่ยนแปลงรายละเอียดโดยไม่มีแจ้งล่วงหน้า