

Surface: Chrome plated, polished

วัสดุ/สี: สโครมเงา

A mm	B mm	C mm	Cat. No.
120	34	96	104.17.220

Packing: 1 or 10 pcs.

บรรจุ: 1 หรือ 10 ชิ้น

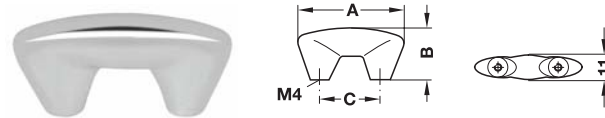

Surface: Chrome plated, polished

วัสดุ/สี: สโครมเงา

A mm	B mm	C mm	Cat. No.
58	29	32	104.17.210

Packing: 1 or 10 pcs.

บรรจุ: 1 หรือ 10 ชิ้น

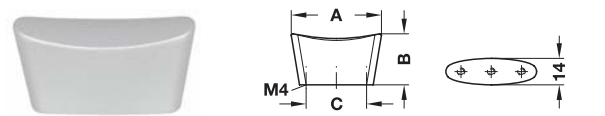

Surface: Aluminium coloured

วัสดุ/สี: สีสลูมิเนียม

A mm	B mm	C mm	Cat. No.
48	27	32	107.67.201

Packing: 1 or 25 pcs.

บรรจุ: 1 หรือ 25 ชิ้น

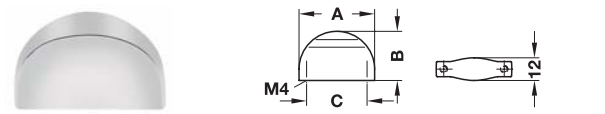

Surface: Chrome plated, polished

วัสดุ/สี: สโครมเงา

A mm	B mm	C mm	Cat. No.
40	26	32	105.43.200

Packing: 1 or 50 pcs.

บรรจุ: 1 หรือ 50 ชิ้น

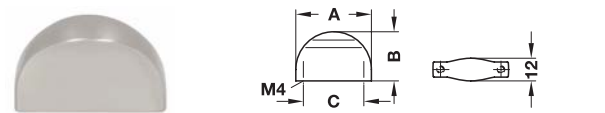

Surface: Nickel plated, matt

วัสดุ/สี: สีนิกเกิ้ลด้าน

A mm	B mm	C mm	Cat. No.
40	26	32	105.43.400

Packing: 1 or 50 pcs.

บรรจุ: 1 หรือ 50 ชิ้น

We reserve the right to alter specifications without notice.  
บริษัทฯ ขอสงวนการเปลี่ยนแปลงรายละเอียดโดยมิได้มีการแจ้งล่วงหน้า

M4 Threaded screws  
สกรูมือจับ M4

► Page 1.274  
► หน้า 1.274

1

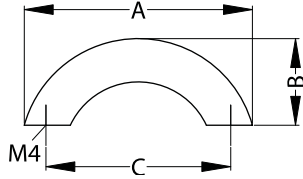

Surface: Stainless steel, coloured

วัสดุ/สี: สีสแตนเลส

A mm	B mm	C mm	Cat. No.
79	30	64	106.38.001

Packing: 1 or 100 pcs.

บรรจุ: 1 หรือ 100 ชิ้น

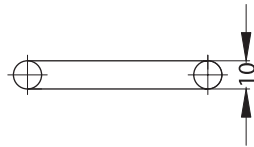
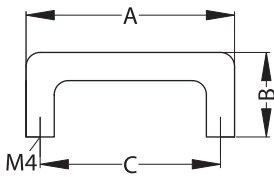

Surface: Steel plated, matt

วัสดุ/สี: สีเหล็กด้าน

A mm	B mm	C mm	Cat. No.
74	30	64	102.90.601

Packing: 1 or 100 pcs.

บรรจุ: 1 หรือ 100 ชิ้น

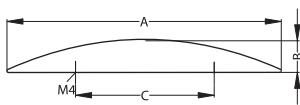

Surface วัสดุ/สี	A mm	B mm	C mm	Cat. No. รหัสสินค้า
Chrome, polished สีโครมเงา	172	24	96	105.60.203
Black, matt สีดำด้าน	172	24	96	105.60.303
Chrome, matt สีโครมด้าน	172	24	96	105.60.403
Nickel, matt สีนิกเกิลด้าน	172	24	96	105.60.603

**A** Customer's satisfaction is our first priority  
สำหรับเราแล้ว ลูกค้าเป็นที่หนึ่ง

M4 Threaded screws

สกรูมือจับ M4

► Page 1.274

► หน้า 1.274

We reserve the right to alter specifications without notice.  
บริษัทฯ ขอสงวนการเปลี่ยนแปลงรายละเอียดโดยมิได้มีการแจ้งล่วงหน้า

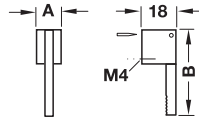

Surface: Chrome plated, matt

วัสดุ/สี: สโครมดำน

A mm	B mm	Cat. No.
12	56	161.05.450

Packing: 1 or 50 pcs.

บรรจุ: 1 หรือ 50 ชิ้น

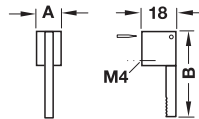

Surface: Chrome plated, polished

วัสดุ/สี: สโครมเงา

A mm	B mm	Cat. No.
12	56	161.05.250

Packing: 1 or 50 pcs.

บรรจุ: 1 หรือ 50 ชิ้น

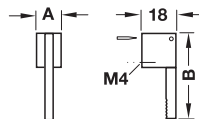

Surface: Stainless steel, coloured

วัสดุ/สี: สีสแตนเลส

A mm	B mm	Cat. No.
12	56	161.05.050

Packing: 1 or 50 pcs.

บรรจุ: 1 หรือ 50 ชิ้น

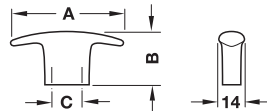

Surface: Chrome plated, matt

วัสดุ/สี: สโครมดำน

A mm	B mm	C mm	Cat. No.
60	27	16	108.59.400

Packing: 1 or 50 pcs.

บรรจุ: 1 หรือ 50 ชิ้น

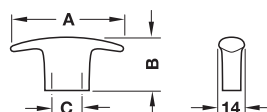

Surface: Chrome plated, polished

วัสดุ/สี: สโครมเงา

A mm	B mm	C mm	Cat. No.
60	27	16	108.59.200

Packing: 1 or 50 pcs.

บรรจุ: 1 หรือ 50 ชิ้น

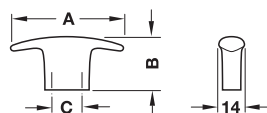

Surface: Stainless steel, coloured

วัสดุ/สี: สีสแตนเลส

A mm	B mm	C mm	Cat. No.
60	27	16	108.59.000

Packing: 1 or 50 pcs.

บรรจุ: 1 หรือ 50 ชิ้น

1

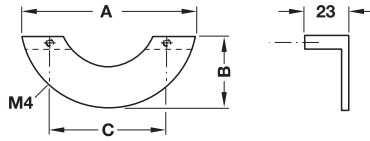

Surface: Stainless steel, coloured

วัสดุ/สี: สีสแตนเลส

A mm	B mm	C mm	Cat. No.
91	39	64	108.66.000

Packing: 1 or 10 pcs.

บรรจุ: 1 หรือ 10 ชิ้น

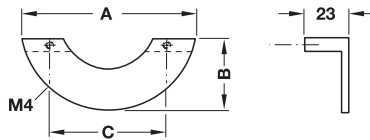

Surface: Chrome plated, matt

วัสดุ/สี: สโครมด้าน

A mm	B mm	C mm	Cat. No.
91	39	64	108.66.400

Packing: 1 or 10 pcs.

บรรจุ: 1 หรือ 10 ชิ้น

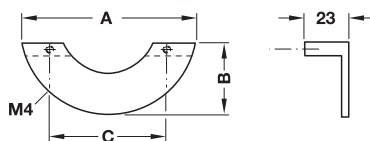

Surface: Chrome plated, polished

วัสดุ/สี: สโครมเงา

A mm	B mm	C mm	Cat. No.
91	39	64	108.66.200

Packing: 1 or 10 pcs.

บรรจุ: 1 หรือ 10 ชิ้น

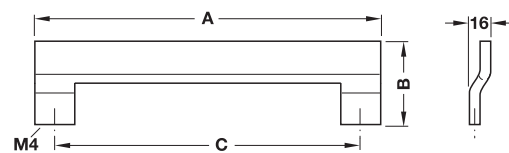

Surface: Stainless steel, coloured

วัสดุ/สี: สีสแตนเลส

A mm	B mm	C mm	Cat. No.
183	44	160	108.71.003
215	44	192	108.71.004

Packing: 1 or 10 pcs.

บรรจุ: 1 หรือ 10 ชิ้น

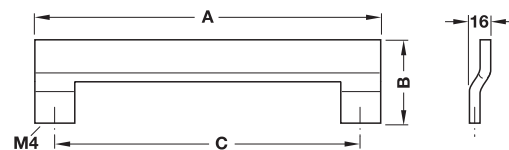

Surface: Chrome plated, matt

วัสดุ/สี: สโครมด้าน

A mm	B mm	C mm	Cat. No.
183	44	160	108.71.403
215	44	192	108.71.404

Packing: 1 or 10 pcs.

บรรจุ: 1 หรือ 10 ชิ้น

M4 Threaded screws

สกรูมือจับ M4

► Page 1.274

► หน้า 1.274

We reserve the right to alter specifications without notice.  
บริษัทฯ ขอสงวนการเปลี่ยนแปลงรายละเอียดโดยมิได้มีการแจ้งล่วงหน้า

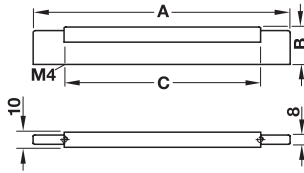

Surface: Chrome polished  
Base: Chrome plated, matt

วัสดุ/สี: สโครมเงา  
ขา: สโครมด้าน

A mm	B mm	C mm	Cat. No.
95	64	64	108.67.420
170	128	128	108.67.422

Packing: 1 or 25 pcs.

บรรจุ: 1 หรือ 25 ชิ้น

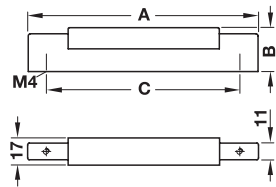

Surface: Chrome polished  
Base: Chrome plated, matt

วัสดุ/สี: สโครมเงา  
ขา: สโครมด้าน

A mm	B mm	C mm	Cat. No.
153	30	128	108.67.425

Packing: 1 or 25 pcs.

บรรจุ: 1 หรือ 25 ชิ้น

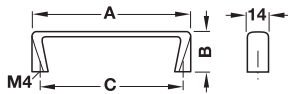

Surface: Stainless steel, coloured

วัสดุ/สี: สีสแตนเลส

A mm	B mm	C mm	Cat. No.
73	25	64	108.73.000
105	25	64	108.73.001

Packing: 1 or 10 pcs.

บรรจุ: 1 หรือ 10 ชิ้น

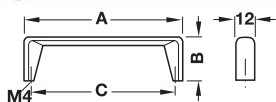

Surface: Stainless steel, coloured

วัสดุ/สี: สีสแตนเลส

A mm	B mm	C mm	Cat. No.
105	29	96	108.72.001

Packing: 1 or 10 pcs.

บรรจุ: 1 หรือ 10 ชิ้น

1



Surface: Nickel plated, polished brushed

วัสดุ/สี: สีนิกเกิ้ลด้าน

A mm	B mm	C mm	Cat. No.
42	23	32	104.50.701
75	26	64	104.50.702

Packing: 1 or 25 pcs.

บรรจุ: 1 หรือ 25 ชิ้น

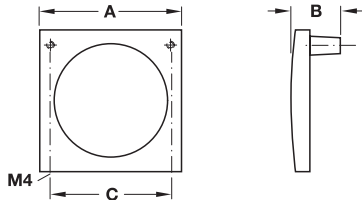

Surface: Chrome plated, polished

วัสดุ/สี: สีโครมเงา

A mm	B mm	C mm	Cat. No.
42	23	32	104.50.201
75	26	64	104.50.202

Packing: 1 or 25 pcs.

บรรจุ: 1 หรือ 25 ชิ้น

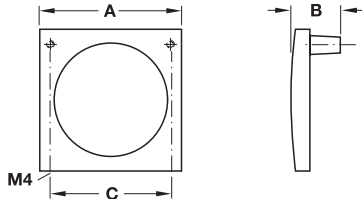

Surface: Chrome plated, matt

วัสดุ/สี: สีโครมด้าน

A mm	B mm	C mm	Cat. No.
42	23	32	104.50.401
75	26	64	104.50.402

Packing: 1 or 25 pcs.

บรรจุ: 1 หรือ 25 ชิ้น

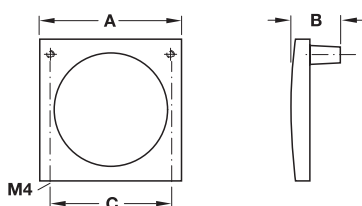

M4 Threaded screws

สกรูมือจับ M4

► Page 1.274

► หน้า 1.274

We reserve the right to alter specifications without notice.  
บริษัทฯ ขอสงวนการเปลี่ยนแปลงรายละเอียดโดยมิได้มีการแจ้งล่วงหน้า

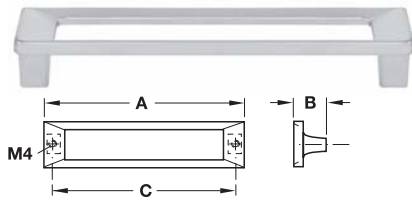

Surface: Chrome plated, matt

วัสดุ/สี: สโครมด้าน

A mm	B mm	C mm	Cat. No.
106	17	96	104.32.400

Packing: 1 or 25 pcs.

บรรจุ: 1 หรือ 25 ชิ้น

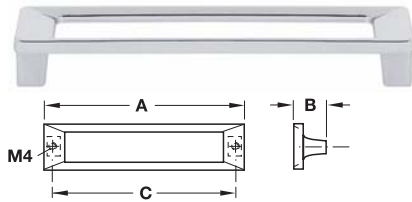

Surface: Chrome plated, polished

วัสดุ/สี: สโครมเงา

A mm	B mm	C mm	Cat. No.
106	17	96	104.32.200

Packing: 1 or 25 pcs.

บรรจุ: 1 หรือ 25 ชิ้น

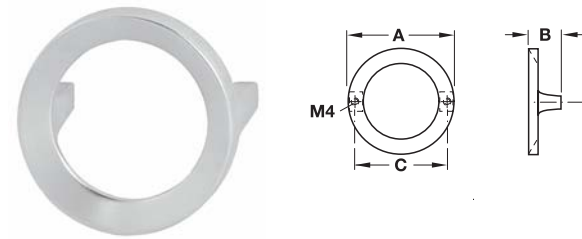

Surface: Chrome plated, matt

วัสดุ/สี: สโครมด้าน

A mm	B mm	C mm	Cat. No.
56	18	48	104.31.400

Packing: 1 or 25 pcs.

บรรจุ: 1 หรือ 25 ชิ้น

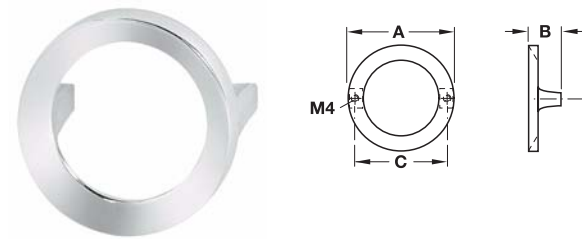

Surface: Chrome plated, polished

วัสดุ/สี: สโครมเงา

A mm	B mm	C mm	Cat. No.
56	18	48	104.31.200

Packing: 1 or 25 pcs.

บรรจุ: 1 หรือ 25 ชิ้น

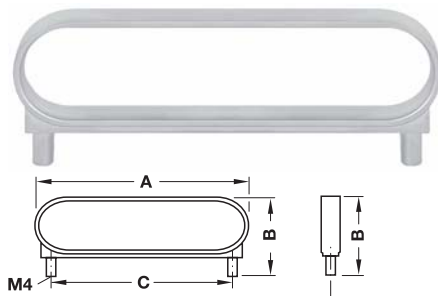

Surface: Chrome plated, matt

วัสดุ/สี: สโครมด้าน

A mm	B mm	C mm	Cat. No.
113	42	96	110.47.401

Packing: 1 or 25 pcs.

บรรจุ: 1 หรือ 25 ชิ้น

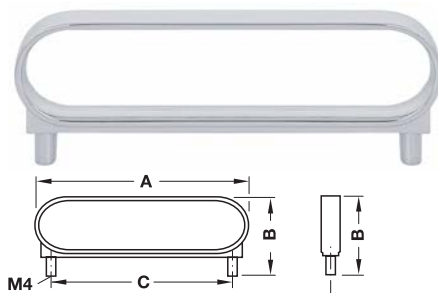

Surface: Chrome plated, polished

วัสดุ/สี: สโครมเงา

A mm	B mm	C mm	Cat. No.
113	42	96	110.47.201

Packing: 1 or 25 pcs.

บรรจุ: 1 หรือ 25 ชิ้น

We reserve the right to alter specifications without notice.  
บริษัทฯ ขอสงวนการเปลี่ยนแปลงรายละเอียดโดยมิได้มีการแจ้งล่วงหน้า

M4 Threaded screws  
สกรูมือจับ M4

► Page 1.274  
► หน้า 1.274

1

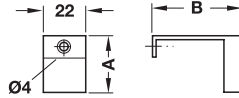

Surface: Chrome plated, matt

วัสดุ/สี: สีโครมด้าน

A mm	B mm	Cat. No.
31	48	108.61.400

Packing: 1 or 10 pcs.

บรรจุ: 1 หรือ 10 ชิ้น

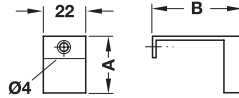

Surface: Chrome plated, polished

วัสดุ/สี: สีโครมเงา

A mm	B mm	Cat. No.
31	48	108.61.200

Packing: 1 or 10 pcs.

บรรจุ: 1 หรือ 10 ชิ้น

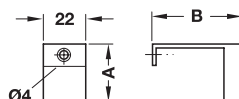

Surface: Stainless steel coloured

วัสดุ/สี: สีสแตนเลส

A mm	B mm	Cat. No.
31	48	108.61.000

Packing: 1 or 10 pcs.

บรรจุ: 1 หรือ 10 ชิ้น

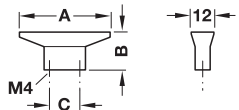

Surface: Chrome plated, matt

วัสดุ/สี: สีโครมด้าน

A mm	B mm	C mm	Cat. No.
48	20	16	131.14.400

Packing: 1 or 10 pcs.

บรรจุ: 1 หรือ 10 ชิ้น

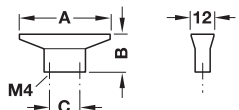

Surface: Stainless steel coloured

วัสดุ/สี: สีสแตนเลส

A mm	B mm	C mm	Cat. No.
48	20	16	131.14.000

Packing: 1 or 10 pcs.

บรรจุ: 1 หรือ 10 ชิ้น

M4 Threaded screws

สกรูมือจับ M4

► Page 1.274

► หน้า 1.274

We reserve the right to alter specifications without notice.  
บริษัทฯ ขอสงวนการเปลี่ยนแปลงรายละเอียดโดยมิได้มีการแจ้งล่วงหน้า

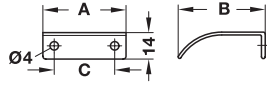

Surface: Chrome plated, matt

วัสดุ/สี: สีโครมด้าน

A mm	B mm	C mm	Cat. No.
28	46	16	124.41.401
44	46	32	124.41.402

Packing: 1 or 10 pcs.

บรรจุ: 1 หรือ 10 ชิ้น

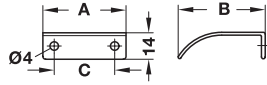

Surface: Chrome plated, polished

วัสดุ/สี: สีโครมเงา

A mm	B mm	C mm	Cat. No.
28	46	16	124.41.201
44	46	32	124.41.202

Packing: 1 or 10 pcs.

บรรจุ: 1 หรือ 10 ชิ้น

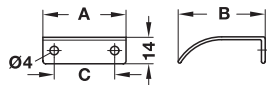

Surface: Nickel plated, matt

วัสดุ/สี: สีนิกเกิ้ลด้าน

A mm	B mm	C mm	Cat. No.
28	46	16	124.41.601
44	46	32	124.41.602

Packing: 1 or 10 pcs.

บรรจุ: 1 หรือ 10 ชิ้น

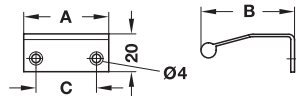

Surface: Chrome plated, matt

วัสดุ/สี: สีโครมด้าน

A mm	B mm	C mm	Cat. No.
45	50	32	124.40.440

Packing: 1 or 50 pcs.

บรรจุ: 1 หรือ 50 ชิ้น

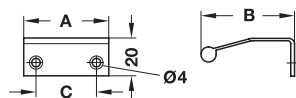

Surface: Chrome plated, polished

วัสดุ/สี: สีโครมเงา

A mm	B mm	C mm	Cat. No.
45	50	32	124.40.240

Packing: 1 or 50 pcs.

บรรจุ: 1 หรือ 50 ชิ้น

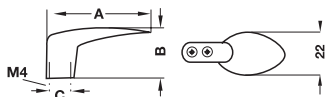

Surface: Nickel plated, matt

วัสดุ/สี: สีนิกเกิ้ลด้าน

A mm	B mm	C mm	Cat. No.
55	24	16	105.24.606

Packing: 1 or 25 pcs.

บรรจุ: 1 หรือ 25 ชิ้น

We reserve the right to alter specifications without notice.  
บริษัทฯ ขอสงวนการเปลี่ยนแปลงรายละเอียดโดยมิได้มีการแจ้งล่วงหน้า

M4 Threaded screws  
สกรูมือจับ M4

► Page 1.274  
► หน้า 1.274

1

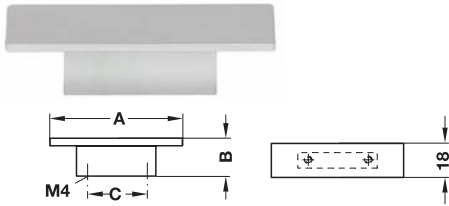

Surface: Nickel plated, matt brushed

วัสดุ/สี: สีนิกเกิ้ลด้าน

A mm	B mm	C mm	Cat. No.
70	20	32	110.30.601

Packing: 1 or 50 pcs.

บรรจุ: 1 หรือ 50 ชิ้น

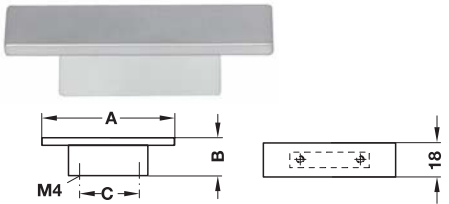

Surface: Chrome plated, matt

วัสดุ/สี: สีโครมด้าน

A mm	B mm	C mm	Cat. No.
70	20	32	109.62.401

Packing: 1 or 50 pcs.

บรรจุ: 1 หรือ 50 ชิ้น

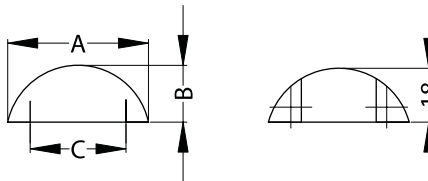

Surface: Nickel plated, matt

วัสดุ/สี: สีนิกเกิ้ลด้าน

A mm	B mm	C mm	Cat. No.
47	18	32	104.23.600

Packing: 1 pc.

บรรจุ: 1 ชิ้น

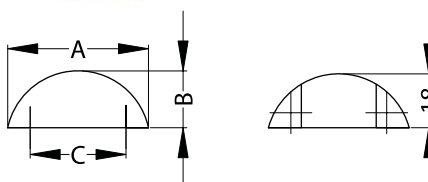

Surface: Black, matt

วัสดุ/สี: สีดำด้าน

A mm	B mm	C mm	Cat. No.
47	18	32	104.23.300

Packing: 1 pc.

บรรจุ: 1 ชิ้น

M4 Threaded screws

สกรูมือจับ M4

► Page 1.274

► หน้า 1.274

We reserve the right to alter specifications without notice.  
บริษัทฯ ขอสงวนการเปลี่ยนแปลงรายละเอียดโดยมิได้แจ้งล่วงหน้า

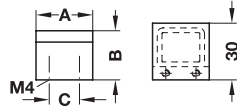

Surface: Chrome plated, matt

วัสดุ/สี: สีโครมด้าน

A mm	B mm	C mm	Cat. No.
30	27	16	110.24.401

Packing: 1 or 25 pcs.

บรรจุ: 1 หรือ 25 ชิ้น

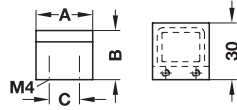

Surface: Chrome plated, polished

วัสดุ/สี: สีโครมเงา

A mm	B mm	C mm	Cat. No.
30	27	16	110.24.201

Packing: 1 or 25 pcs.

บรรจุ: 1 หรือ 25 ชิ้น

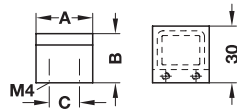

Surface: Nickel plated, matt

วัสดุ/สี: สีนิกเกิ้ลด้าน

A mm	B mm	C mm	Cat. No.
30	27	16	110.24.601

Packing: 1 or 25 pcs.

บรรจุ: 1 หรือ 25 ชิ้น

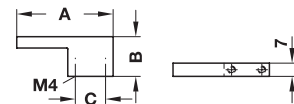

Surface: Aluminium coloured

วัสดุ/สี: สีสลูมิเนียม

A mm	B mm	C mm	Cat. No.
51	21	16	110.26.901

Packing: 1 or 25 pcs.

บรรจุ: 1 หรือ 25 ชิ้น

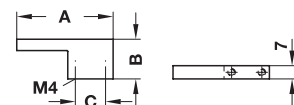

Surface: Chrome plated, polished

วัสดุ/สี: สีโครมเงา

A mm	B mm	C mm	Cat. No.
51	21	16	110.26.201

Packing: 1 or 25 pcs.

บรรจุ: 1 หรือ 25 ชิ้น

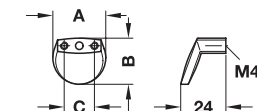

Surface: Nickel plated, brushed

วัสดุ/สี: สีนิกเกิ้ลด้าน

A mm	B mm	C mm	Cat. No.
28	24	16	110.33.601

Packing: 1 or 50 pcs.

บรรจุ: 1 หรือ 50 ชิ้น

We reserve the right to alter specifications without notice.  
บริษัทฯ ขอสงวนการเปลี่ยนแปลงรายละเอียดโดยมิได้มีการแจ้งล่วงหน้า

M4 Threaded screws

สกรูมือจับ M4

► Page 1.274

► หน้า 1.274

1

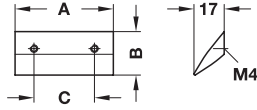

Surface: Aluminium coloured

วัสดุ/สี: สีสลูมิเนียม

A mm	B mm	C mm	Cat. No.
52	23	32	110.32.901

Packing: 1 or 25 pcs.

บรรจุ: 1 หรือ 25 ชิ้น

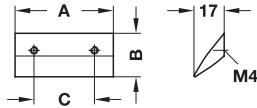

Surface: Chrome plated, polished

วัสดุ/สี: สีโครมเงา

A mm	B mm	C mm	Cat. No.
52	23	32	110.32.201

Packing: 1 or 25 pcs.

บรรจุ: 1 หรือ 25 ชิ้น

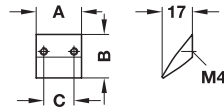
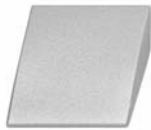

Surface: Aluminium coloured

วัสดุ/สี: สีสลูมิเนียม

A mm	B mm	C mm	Cat. No.
24	23	16	110.31.901

Packing: 1 or 25 pcs.

บรรจุ: 1 หรือ 25 ชิ้น

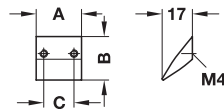

Surface: Chrome plated, polished

วัสดุ/สี: สีโครมเงา

A mm	B mm	C mm	Cat. No.
24	23	16	110.31.201

Packing: 1 or 25 pcs.

บรรจุ: 1 หรือ 25 ชิ้น

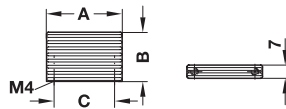

Surface: Chrome plated, matt

วัสดุ/สี: สีโครมด้าน

A mm	B mm	C mm	Cat. No.
40	26	32	105.77.400

Packing: 1, 10 or 50 pcs.

บรรจุ: 1, 10 หรือ 50 ชิ้น

M4 Threaded screws

สกรูมือจับ M4

► Page 1.274

► หน้า 1.274

We reserve the right to alter specifications without notice.  
บริษัทฯ ขอสงวนการเปลี่ยนแปลงรายละเอียดโดยมิได้แจ้งล่วงหน้า

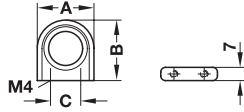

Surface: Chrome plated, polished

วัสดุ/สี: สโครมเงา

A mm	B mm	C mm	Cat. No.
30	32	16	105.25.201

Packing: 1 or 25 pcs.

บรรจุ: 1 หรือ 25 ชิ้น

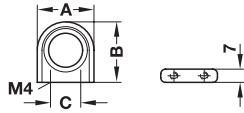

Surface: Nickel plated, matt

วัสดุ/สี: สีนิกเกิ้ลด้าน

A mm	B mm	C mm	Cat. No.
30	32	16	105.25.603

Packing: 1 or 25 pcs.

บรรจุ: 1 หรือ 25 ชิ้น

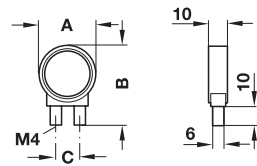

Surface: Chrome plated, matt

วัสดุ/สี: สโครมด้าน

A mm	B mm	C mm	Cat. No.
30	42	12	110.47.400

Packing: 1 or 10 pcs.

บรรจุ: 1 หรือ 10 ชิ้น

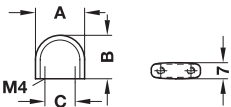

Surface: Nickel plated, matt

วัสดุ/สี: สีนิกเกิ้ลด้าน

A mm	B mm	C mm	Cat. No.
26	24	16	105.20.608

Packing: 1 or 25 pcs.

บรรจุ: 1 หรือ 25 ชิ้น

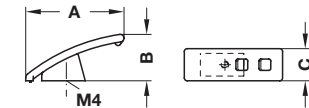

Surface: Grey metallized

Base: Black-grey, matt

วัสดุ/สี: สีเทาเมทัลลิก

ขา: สีเทาด้าน

A mm	B mm	C mm	Cat. No.
52	25	17	105.08.550

Packing: 1 or 10 pcs.

บรรจุ: 1 หรือ 10 ชิ้น

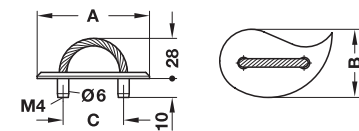

Wire rope: Steel, nickel plated

Plate: Zinc alloy, nickel plated matt

สายมือจับ: เหล็ก สีนิกเกิ้ล

แผ่นรอง: ซิงค์อัลลอยด์ สีนิกเกิ้ลด้าน

A mm	B mm	C mm	Cat. No.
60	35	32	105.59.600

Packing: 1 or 10 pcs.

บรรจุ: 1 หรือ 10 ชิ้น

We reserve the right to alter specifications without notice.  
บริษัทฯ ขอสงวนการเปลี่ยนแปลงรายละเอียดโดยมิได้มีการแจ้งล่วงหน้า

M4 Threaded screws

สกรูมือจับ M4

► Page 1.274

► หน้า 1.274

1

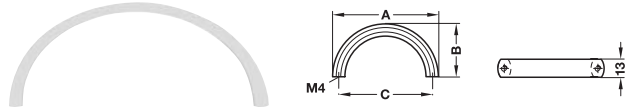

Surface: Chrome plated, polished

วัสดุ/สี: สีโครมเงา

A mm	B mm	C mm	Cat. No.
74	37	64	116.21.220

Packing: 1 or 25 pcs.

บรรจุ: 1 หรือ 25 ชิ้น

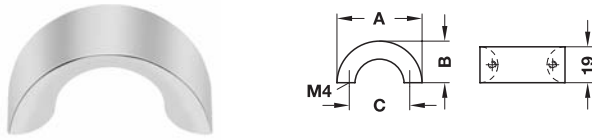

Surface: Chrome plated, polished

วัสดุ/สี: สีโครมเงา

A mm	B mm	C mm	Cat. No.
45	22	32	104.18.201

Packing: 1 or 25 pcs.

บรรจุ: 1 หรือ 25 ชิ้น

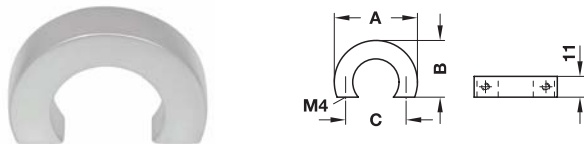

Surface: Chrome plated, matt

วัสดุ/สี: สีโครมด้าน

A mm	B mm	C mm	Cat. No.
44	30	32	109.61.401

Packing: 1 or 50 pcs.

บรรจุ: 1 หรือ 50 ชิ้น

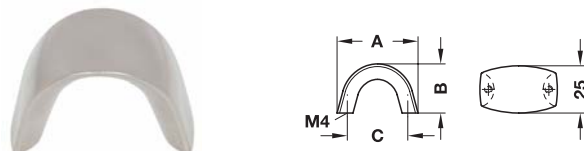

Surface: Nickel plated, matt

วัสดุ/สี: สีนิกเกิ้ลด้าน

A mm	B mm	C mm	Cat. No.
40	26	32	104.93.606

Packing: 1 or 25 pcs.

บรรจุ: 1 หรือ 25 ชิ้น

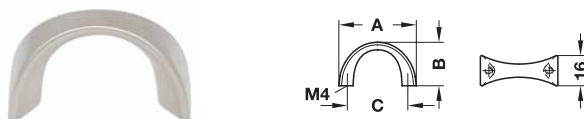

Surface: Nickel plated, matt

วัสดุ/สี: สีนิกเกิ้ลด้าน

A mm	B mm	C mm	Cat. No.
40	23	32	105.26.600

Packing: 1 or 25 pcs.

บรรจุ: 1 หรือ 25 ชิ้น

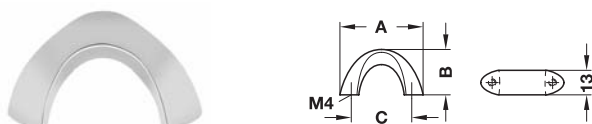

Surface: Chrome plated, polished

วัสดุ/สี: สีโครมเงา

A mm	B mm	C mm	Cat. No.
43	25	32	117.95.210

Packing: 1 or 10 pcs.

บรรจุ: 1 หรือ 10 ชิ้น

M4 Threaded screws

สกรูมือจับ M4

► Page 1.274

► หน้า 1.274

We reserve the right to alter specifications without notice.  
บริษัทฯ ขอสงวนการเปลี่ยนแปลงรายละเอียดโดยมิได้แจ้งล่วงหน้า

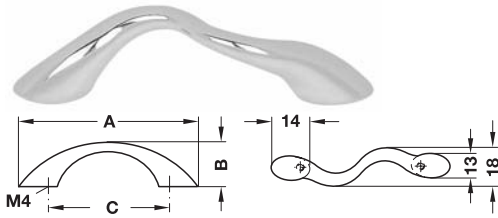

Surface: Chrome plated, polished

วัสดุ/สี: สีโครมเงา

A mm	B mm	C mm	Cat. No.
95	23	64	103.60.201

Packing: 1, 10 or 50 pcs.

บรรจุ: 1, 10 หรือ 50 ชิ้น

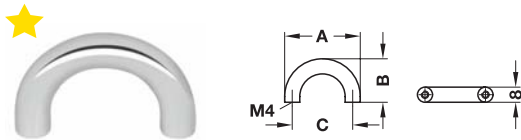

Surface: Chrome plated, polished

วัสดุ/สี: สีโครมเงา

A mm	B mm	C mm	Cat. No.
40	25	32	104.62.200

Packing: 1 or 25 pcs.

บรรจุ: 1 หรือ 25 ชิ้น

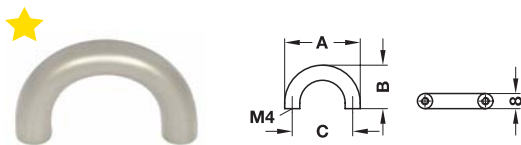

Surface: Nickel plated, matt

วัสดุ/สี: สีนิกเกิ้ลด้าน

A mm	B mm	C mm	Cat. No.
40	25	32	104.62.600

Packing: 1 or 25 pcs.

บรรจุ: 1 หรือ 25 ชิ้น

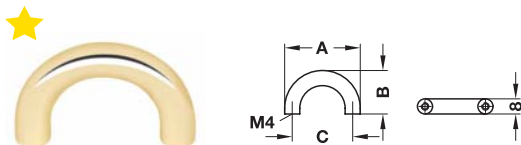

Surface: Gold coloured, polished

วัสดุ/สี: สีทองเงา

A mm	B mm	C mm	Cat. No.
40	25	32	104.62.800

Packing: 1 or 25 pcs.

บรรจุ: 1 หรือ 25 ชิ้น

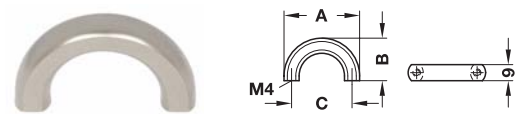

Surface: Nickel plated, matt

วัสดุ/สี: สีนิกเกิ้ลด้าน

A mm	B mm	C mm	Cat. No.
41	23	32	116.22.610

Packing: 1 or 25 pcs.

บรรจุ: 1 หรือ 25 ชิ้น

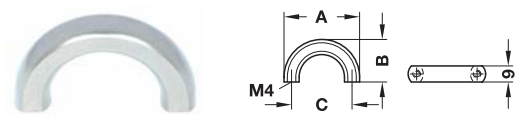

Surface: Chrome plated, polished

วัสดุ/สี: สีโครมเงา

A mm	B mm	C mm	Cat. No.
41	23	32	116.22.218

Packing: 1 or 25 pcs.

บรรจุ: 1 หรือ 25 ชิ้น

We reserve the right to alter specifications without notice.  
บริษัทฯ ขอสงวนการเปลี่ยนแปลงรายละเอียดโดยมิได้มีการแจ้งล่วงหน้า

M4 Threaded screws  
สกรูมือจับ M4

► Page 1.274  
► หน้า 1.274

1

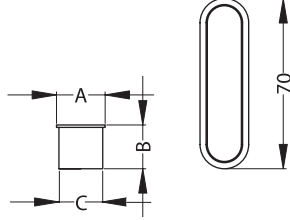

Surface: Stainless steel, coloured

วัสดุ/สี: สีสแตนเลส

A mm	B mm	C mm	Cat. No.
20	18	15	106.42.003

Packing: 1 or 50 pcs.

บรรจุ: 1 หรือ 50 ชิ้น

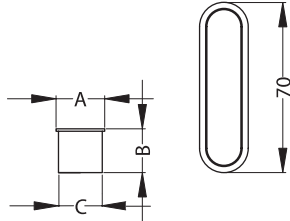

Surface: Nickel plated, matt

วัสดุ/สี: สีนิกเกิ้ลด้าน

A mm	B mm	C mm	Cat. No.
20	18	15	106.42.603

Packing: 1 or 50 pcs.

บรรจุ: 1 หรือ 50 ชิ้น

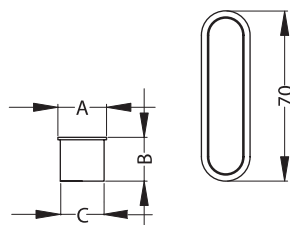

Surface: Gold plated, polished

วัสดุ/สี: สีทองเงา

A mm	B mm	C mm	Cat. No.
20	18	15	106.42.803

Packing: 1 or 50 pcs.

บรรจุ: 1 หรือ 50 ชิ้น

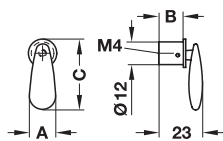

Surface: Nickel plated, matt

วัสดุ/สี: สีนิกเกิ้ลด้าน

A mm	B mm	C mm	Cat. No.
14	12.5	37	161.05.600

Packing: 1 or 50 pcs.

บรรจุ: 1 หรือ 50 ชิ้น

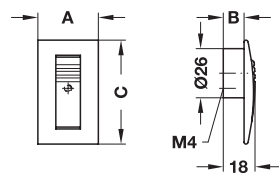

Surface: Nickel plated, matt

วัสดุ/สี: สีนิกเกิ้ลด้าน

A mm	B mm	C mm	Cat. No.
32	11	55	161.07.600

Packing: 1 or 50 pcs.

บรรจุ: 1 หรือ 50 ชิ้น

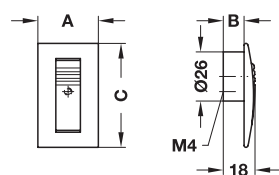

Surface: Chrome plated, matt

วัสดุ/สี: สีโครมด้าน

A mm	B mm	C mm	Cat. No.
32	11	55	161.07.400

Packing: 1, 10 or 50 pcs.

บรรจุ: 1, 10 หรือ 50 ชิ้น

M4 Threaded screws

สกรูมือจับ M4

► Page 1.274

► หน้า 1.274

We reserve the right to alter specifications without notice.  
บริษัทฯ ขอสงวนการเปลี่ยนแปลงรายละเอียดโดยมิได้มีการแจ้งล่วงหน้า

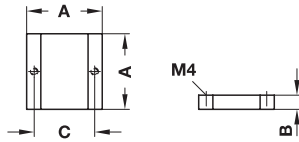

Surface: Nickel plated, matt

วัสดุ/สี: สีนิกเกิ้ลด้าน

A mm	B mm	C mm	Cat. No.
40	7.5	32	161.02.600

Packing: 1 or 10 pcs.

บรรจุ: 1 หรือ 10 ชิ้น

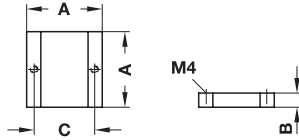

Surface: Chrome plated, matt

วัสดุ/สี: สีโครมด้าน

A mm	B mm	C mm	Cat. No.
40	7.5	32	161.02.400

Packing: 1 or 10 pcs.

บรรจุ: 1 หรือ 10 ชิ้น

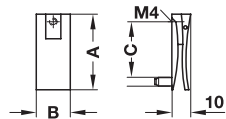

Surface: Chrome plated, matt

วัสดุ/สี: สีโครมด้าน

A mm	B mm	C mm	Cat. No.
40	18	32	161.26.400

Packing: 1 or 50 pcs.

บรรจุ: 1 หรือ 50 ชิ้น

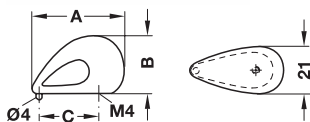

Surface: Nickel plated, polished

วัสดุ/สี: สีนิกเกิ้ลเงา

A mm	B mm	C mm	Cat. No.
48	30	32	104.11.702

Packing: 1 or 10 pcs.

บรรจุ: 1 หรือ 10 ชิ้น

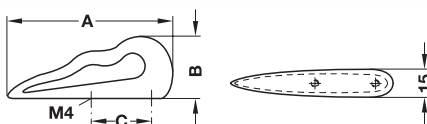

Surface: Nickel plated, polished

วัสดุ/สี: สีนิกเกิ้ลเงา

A mm	B mm	C mm	Cat. No.
87	32	32	104.12.709

Packing: 1 or 10 pcs.

บรรจุ: 1 หรือ 10 ชิ้น

We reserve the right to alter specifications without notice.  
บริษัทฯ ขอสงวนการเปลี่ยนแปลงรายละเอียดโดยมิได้มีการแจ้งล่วงหน้า

M4 Threaded screws  
สกรูมือจับ M4

► Page 1.274  
► หน้า 1.274

1

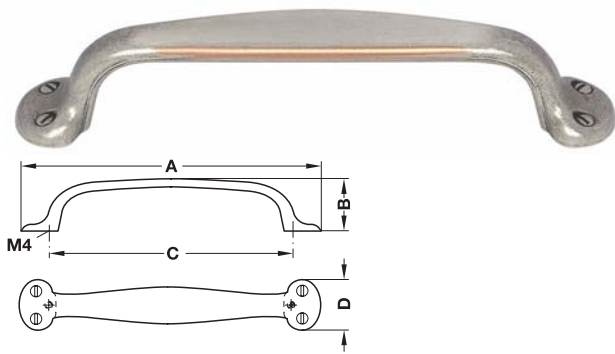

Surface: Tin plated antique, lightened edges with copper colour

วัสดุ/สี: สีสีบุกรมดำตัดขอบสีทองแดง

A mm	B mm	C mm	D mm	Cat. No.
125	30	96	25	103.06.900
160	30	128	27	103.06.910

Packing: 1 or 10 pcs.

บรรจุ: 1 หรือ 10 ชิ้น

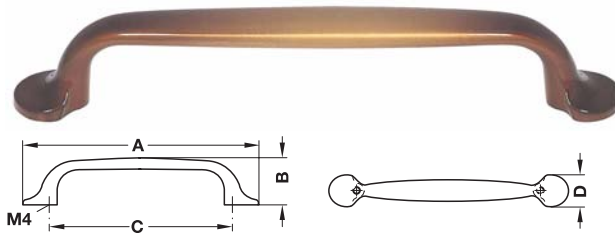

Surface: Bronzed and brushed

วัสดุ/สี: สีนํ้าตาลรมดำ

A mm	B mm	C mm	D mm	Cat. No.
126	26	96	18	102.85.110
160	28	128	20	102.85.120

Packing: 1 or 25 pcs.

บรรจุ: 1 หรือ 25 ชิ้น

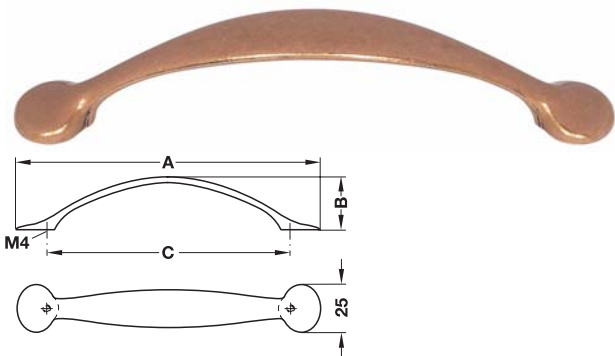

Surface: Copper coloured

วัสดุ/สี: สีทองแดง

A mm	B mm	C mm	Cat. No.
159	30	128	103.05.000

Packing: 1 or 10 pcs.

บรรจุ: 1 หรือ 10 ชิ้น

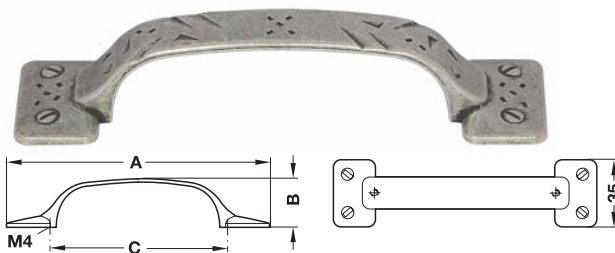

Surface: Tin plated antique

วัสดุ/สี: สีสีบุกรมดำ

A mm	B mm	C mm	Cat. No.
140	26	96	123.31.901

Packing: 1 or 25 pcs.

บรรจุ: 1 หรือ 25 ชิ้น

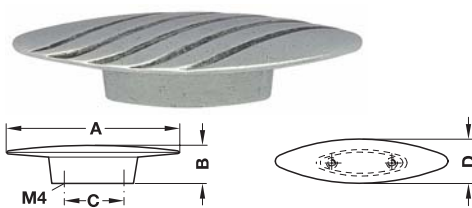

Surface: Tin plated antique

วัสดุ/สี: สีสีบุกรมดำ

A mm	B mm	C mm	D mm	Cat. No.
92	22	32	26	109.51.901

Packing: 1 or 10 pcs.

บรรจุ: 1 หรือ 10 ชิ้น

M4 Threaded screws

สกรูมือจับ M4

► Page 1.274

► หน้า 1.274

We reserve the right to alter specifications without notice.  
บริษัทฯ ขอสงวนการเปลี่ยนแปลงรายละเอียดโดยมิได้แจ้งล่วงหน้า

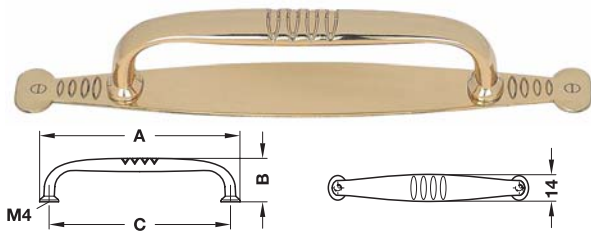

Handle: Gold coloured, polished

มือจับ: สีทองเงา

A mm	B mm	C mm	Cat. No.
105	23	96	102.55.800

Packing: 1 or 25 pcs.

บรรจุ: 1 หรือ 25 ชิ้น

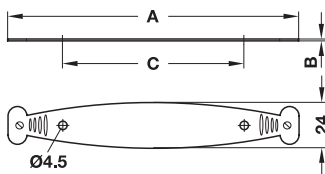

Plate: Brass, polished

แผ่นรอง: สีทองเหลืองเงา

A mm	B mm	C mm	Cat. No.
154	1	96	102.55.857

Packing: 1 or 25 pcs.

บรรจุ: 1 หรือ 25 ชิ้น

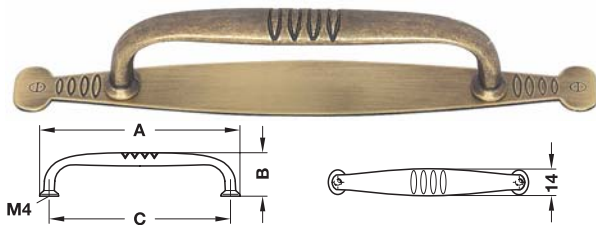

Handle: Bronze and brushed

มือจับ: สีน้ำตาลรมดำ

A mm	B mm	C mm	Cat. No.
105	23	96	102.55.106

Packing: 1 or 25 pcs.

บรรจุ: 1 หรือ 25 ชิ้น

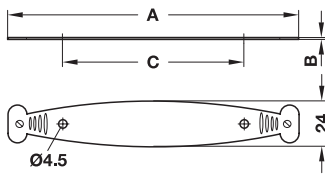

Plate: Brass, bronze and brushed

แผ่นรอง: ทองเหลือง สีน้ำตาลรมดำ

A mm	B mm	C mm	Cat. No.
154	1	96	102.55.151

Packing: 1 or 25 pcs.

บรรจุ: 1 หรือ 25 ชิ้น

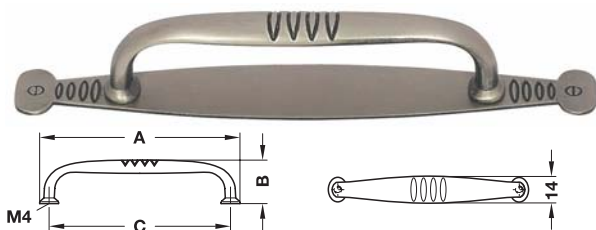

Handle: Tin plated antique

มือจับ: สีดีบุกรมดำ

A mm	B mm	C mm	Cat. No.
105	23	96	102.55.900

Packing: 1 or 25 pcs.

บรรจุ: 1 หรือ 25 ชิ้น

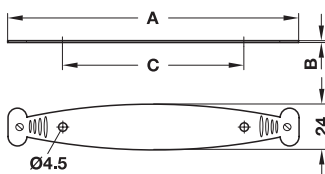

Plate: Brass, tin plated antique

แผ่นรอง: ทองเหลือง สีดีบุกรมดำ

A mm	B mm	C mm	Cat. No.
154	1	96	102.55.955

Packing: 1 or 25 pcs.

บรรจุ: 1 หรือ 25 ชิ้น

We reserve the right to alter specifications without notice.  
บริษัทฯ ขอสงวนการเปลี่ยนแปลงรายละเอียดโดยมิได้มีการแจ้งล่วงหน้า

M4 Threaded screws

สกรูมือจับ M4

► Page 1.274

► หน้า 1.274

1

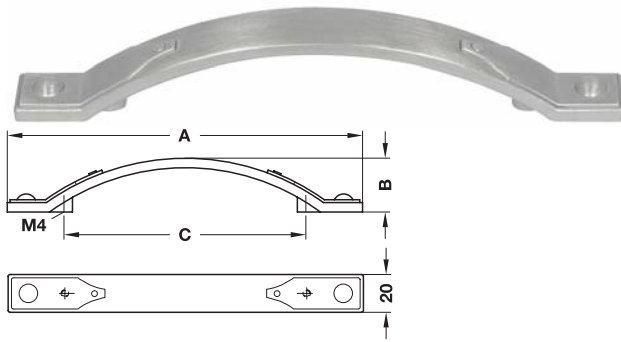

Surface: Tin coloured

วัสดุ/สี: สีสีนุก

A mm	B mm	C mm	Cat. No.
188	28	128	110.38.903

Packing: 1 or 50 pcs.

บรรจุ: 1 หรือ 50 ชิ้น

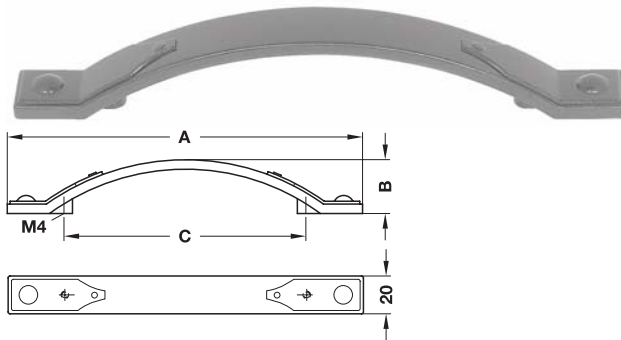

Surface: Black antique

วัสดุ/สี: สีดำรามดำ

A mm	B mm	C mm	Cat. No.
188	28	128	110.38.303

Packing: 1 or 50 pcs.

บรรจุ: 1 หรือ 50 ชิ้น

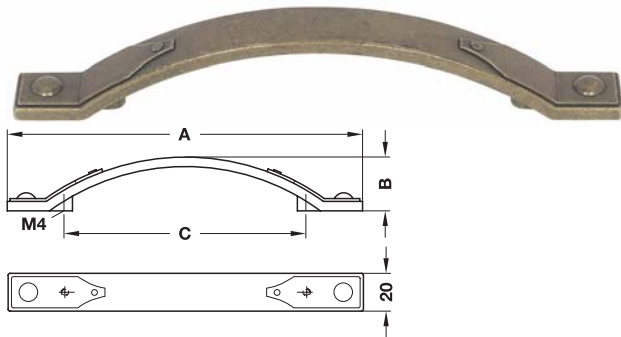

Surface: Brown brushed

วัสดุ/สี: สีน้ำตาลดำน

A mm	B mm	C mm	Cat. No.
188	28	128	110.38.103

Packing: 1 or 50 pcs.

บรรจุ: 1 หรือ 50 ชิ้น

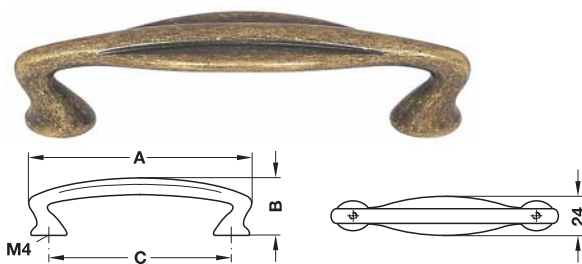

Surface: Brown brushed

วัสดุ/สี: สีน้ำตาลดำน

A mm	B mm	C mm	Cat. No.
120	30	96	110.51.101

Packing: 1 or 20 pcs.

บรรจุ: 1 หรือ 20 ชิ้น

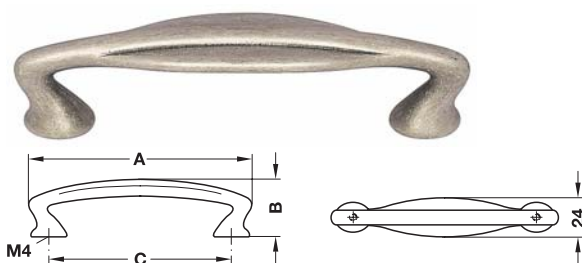

Surface: Silver coloured, antique

วัสดุ/สี: สีเงินรมดำ

A mm	B mm	C mm	Cat. No.
120	30	96	110.51.901

Packing: 1 or 20 pcs.

บรรจุ: 1 หรือ 20 ชิ้น

M4 Threaded screws

สกรูมือจับ M4

► Page 1.274

► หน้า 1.274

We reserve the right to alter specifications without notice.  
บริษัทฯ ขอสงวนการเปลี่ยนแปลงรายละเอียดโดยมิได้แจ้งล่วงหน้า

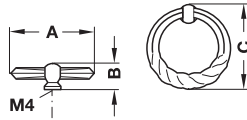

Surface: Black antique

วัสดุ/สี: สีดำรมดำ

A mm	B mm	C mm	Cat. No.
45	13	46	121.81.323

Packing: 1 or 25 pcs.

บรรจุ: 1 หรือ 25 ชิ้น

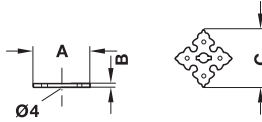

Surface: Black antique

วัสดุ/สี: สีดำรมดำ

A mm	B mm	C mm	Cat. No.
30	2	30	121.81.396

Packing: 1 or 25 pcs.

บรรจุ: 1 หรือ 25 ชิ้น

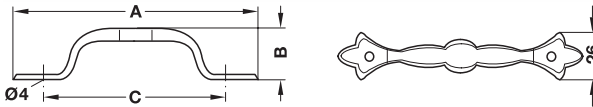
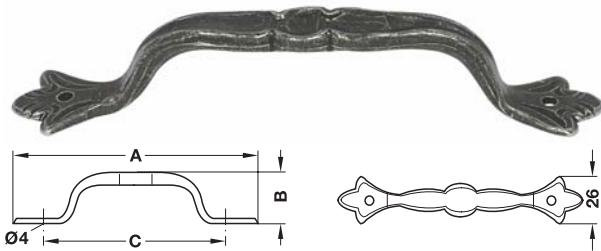

Surface: Black antique

วัสดุ/สี: สีดำรมดำ

A mm	B mm	C mm	Cat. No.
128	27	96	119.75.312
157	27	128	119.75.321

Packing: 1 or 25 pcs. incl. fixing screws

บรรจุ: 1 หรือ 25 ชิ้น พร้อมสลกรูยึดติด

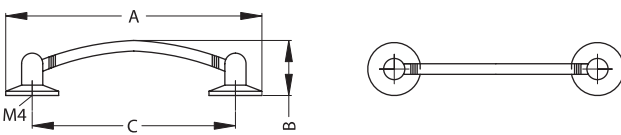

Surface: Bronze polished

วัสดุ/สี: สิบรอนซ์เงา

A mm	B mm	C mm	Cat. No.
121	26	96	121.45.121

Packing: 1 or 25 pcs.

บรรจุ: 1 หรือ 25 ชิ้น

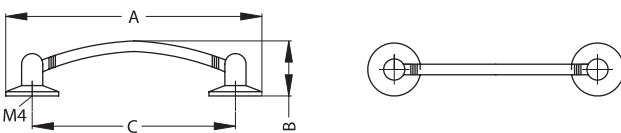

Surface: Bronze plated polished

วัสดุ/สี: สิบรอนซ์เงา

A mm	B mm	C mm	Cat. No.
121	26	96	121.45.821

Packing: 1 or 25 pcs.

บรรจุ: 1 หรือ 25 ชิ้น

We reserve the right to alter specifications without notice.  
บริษัทฯ ขอสงวนการเปลี่ยนแปลงรายละเอียดโดยมิได้มีการแจ้งล่วงหน้า

M4 Threaded screws  
สลกรูมือจับ M4

► Page 1.274  
► หน้า 1.274

1

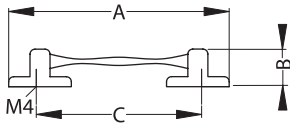

Surface: Brass, burnished

วัสดุ/สี: สีทองเหลืองรมดำ

A mm	B mm	C mm	Cat. No.
88	15	64	123.34.800

Packing: 1 or 250 pcs.

บรรจุ: 1 หรือ 250 ชิ้น

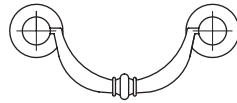
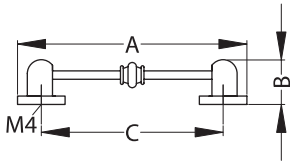

Surface: Brass, burnished

วัสดุ/สี: สีทองเหลืองรมดำ

A mm	B mm	C mm	Cat. No.
82	16	64	123.32.510

Packing: 1 or 50 pcs.

บรรจุ: 1 หรือ 50 ชิ้น

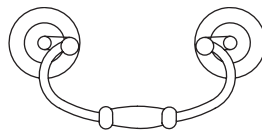
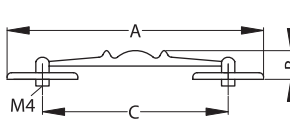

Surface: Brass, burnished

วัสดุ/สี: สีทองเหลืองรมดำ

A mm	B mm	C mm	Cat. No.
116	13	84	122.27.100

Packing: 1 or 25 pcs.

บรรจุ: 1 หรือ 25 ชิ้น

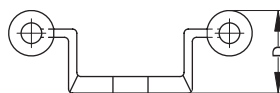
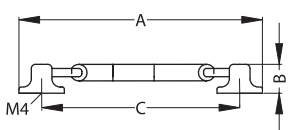

Surface: Brass, burnished

วัสดุ/สี: สีทองเหลืองรมดำ

A mm	B mm	C mm	Cat. No.
81	34	64	123.76.501
118	40	96	123.76.502

Packing: 1 or 50 pcs.

บรรจุ: 1 หรือ 50 ชิ้น

M4 Threaded screws

สกรูมือจับ M4

► Page 1.274

► หน้า 1.274

We reserve the right to alter specifications without notice.  
บริษัทฯ ขอสงวนการเปลี่ยนแปลงรายละเอียดโดยไม่มีแจ้งล่วงหน้า

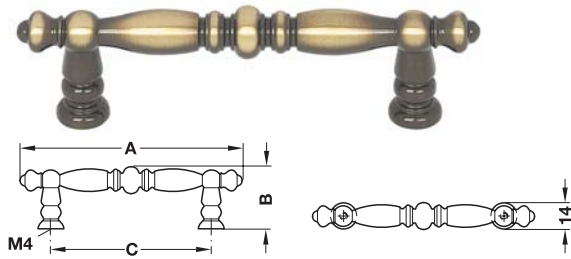

Surface: Bronzed and brushed

วัสดุ/สี: สีนํ้าตาลรมดำ

A mm	B mm	C mm	Cat. No.
119	32	85	121.54.102

Packing: 1 or 25 pcs.

บรรจุ: 1 หรือ 25 ชิ้น

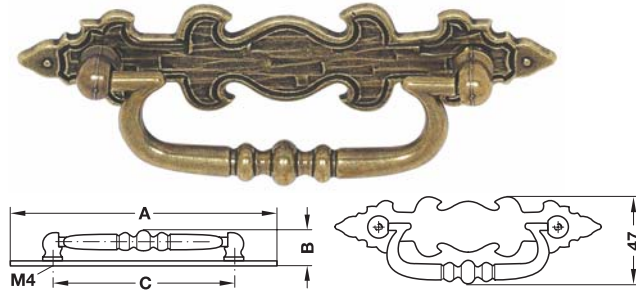

Surface: Bronzed and brushed

วัสดุ/สี: สีนํ้าตาลรมดำ

A mm	B mm	C mm	Cat. No.
140	18	96	121.50.104

Packing: 1 or 25 pcs.

บรรจุ: 1 หรือ 25 ชิ้น

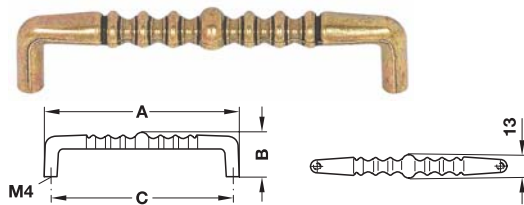

Surface: Bronzed and brushed

วัสดุ/สี: สีนํ้าตาลรมดำ

A mm	B mm	C mm	Cat. No.
104	24	96	121.02.108

Packing: 1 or 25 pcs.

บรรจุ: 1 หรือ 25 ชิ้น

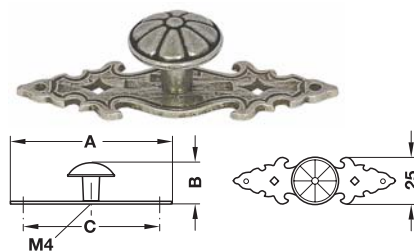

Surface: Tin plated antique

วัสดุ/สี: สีตีบุกรมดำ

A mm	B mm	C mm	Cat. No.
85	25	72	121.52.911

Packing: 1 or 25 pcs.

บรรจุ: 1 หรือ 25 ชิ้น

Fixing: Round-head metal pins 1.6 mm  
ติดตั้งด้วยหมุดเหล็กหัวกลม 1.6 มม.

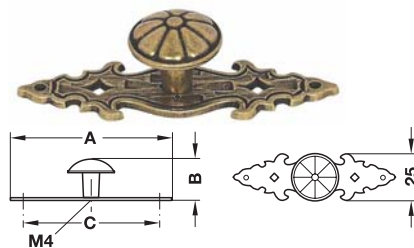

Surface: Bronze and brushed

วัสดุ/สี: สีนํ้าตาลรมดำ

A mm	B mm	C mm	Cat. No.
85	25	72	121.52.117

Packing: 1 or 25 pcs.

บรรจุ: 1 หรือ 25 ชิ้น

Fixing: Round-head metal pins 1.6 mm  
ติดตั้งด้วยหมุดเหล็กหัวกลม 1.6 มม.

We reserve the right to alter specifications without notice.  
บริษัทฯ ขอสงวนการเปลี่ยนแปลงรายละเอียดโดยมิได้มีการแจ้งล่วงหน้า

M4 Threaded screws  
สกรูมือจับ M4

► Page 1.274  
► หน้า 1.274

1



Surface: Brass, burnished

วัสดุ/สี: สีสทองเหลืองรมดำ

A mm	B mm	C mm	Cat. No.
76	19	64	122.34.100

Packing: 1 or 100 pcs.

บรรจุ: 1 หรือ 100 ชิ้น

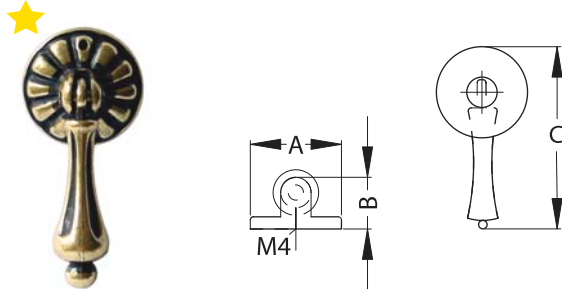

Surface: Brass, burnished

วัสดุ/สี: สีสทองเหลืองรมดำ

A mm	B mm	C mm	Cat. No.
30	17	60	122.29.100

Packing: 1 or 25 pcs.

บรรจุ: 1 หรือ 25 ชิ้น

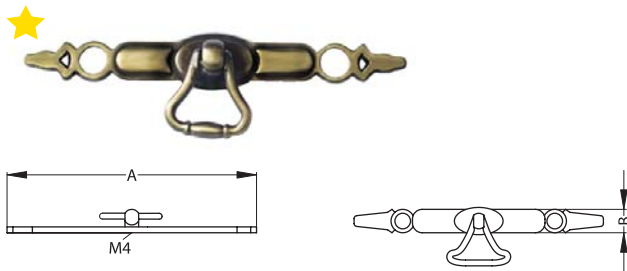

Surface: Brass, burnished

วัสดุ/สี: สีสทองเหลืองรมดำ

A mm	B mm	Cat. No.
128	20	123.52.100

Packing: 1 or 50 pcs.

บรรจุ: 1 หรือ 50 ชิ้น

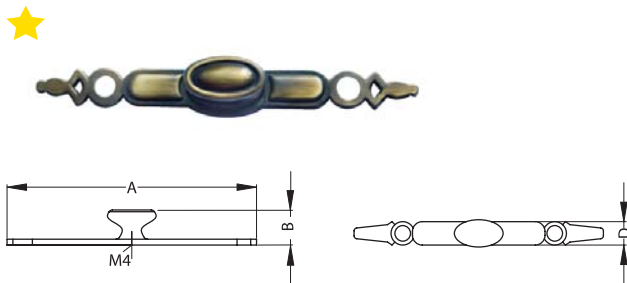

Surface: Brass, burnished

วัสดุ/สี: สีสทองเหลืองรมดำ

A mm	B mm	Cat. No.
128	12	123.74.103

Packing: 1 or 50 pcs.

บรรจุ: 1 หรือ 50 ชิ้น

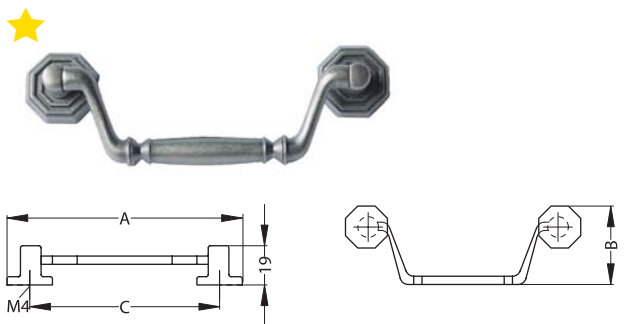

Surface: Silver plated coloured

วัสดุ/สี: สีเงิน

A mm	B mm	C mm	Cat. No.
114	38	92	123.77.900

Packing: 1 or 25 pcs.

บรรจุ: 1 หรือ 25 ชิ้น

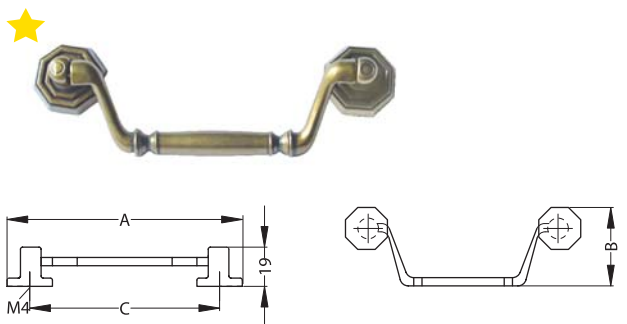

Surface: Brass, burnished

วัสดุ/สี: สีสทองเหลืองรมดำ

A mm	B mm	C mm	Cat. No.
114	38	92	123.77.500

Packing: 1 or 25 pcs.

บรรจุ: 1 หรือ 25 ชิ้น

M4 Threaded screws

สกรูมือจับ M4

► Page 1.274

► หน้า 1.274

We reserve the right to alter specifications without notice.  
บริษัทฯ ขอสงวนการเปลี่ยนแปลงรายละเอียดโดยมิได้มีการแจ้งล่วงหน้า

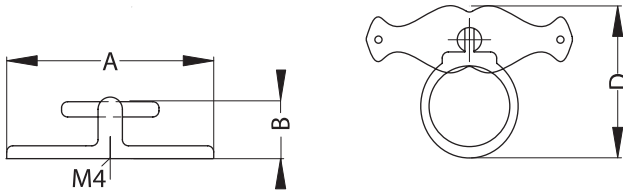

Surface: Brass, burnished

วัสดุ/สี: สีสทองเหลืองรมดำ

A mm	B mm	Cat. No.
68	20	123.75.510

Packing: 1 or 50 pcs.

บรรจุ: 1 หรือ 50 ชิ้น

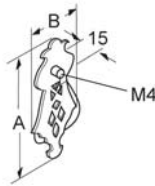

Surface: Brass, burnished

วัสดุ/สี: สีสทองเหลืองรมดำ

A mm	B mm	Cat. No.
54	32	122.34.510

Packing: 1 or 50 pcs.

บรรจุ: 1 หรือ 50 ชิ้น

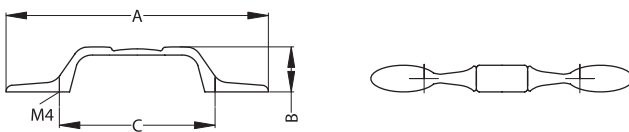

Surface: Brass, burnished

วัสดุ/สี: สีสทองเหลืองรมดำ

A mm	B mm	C mm	Cat. No.
128	22	76	123.53.100

Packing: 1 or 50 pcs.

บรรจุ: 1 หรือ 50 ชิ้น

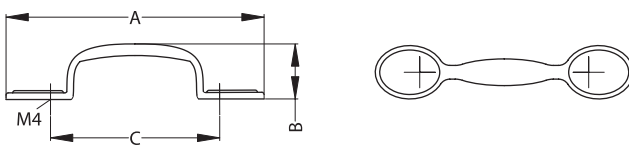

Surface: Brass, burnished

วัสดุ/สี: สีสทองเหลืองรมดำ

A mm	B mm	C mm	Cat. No.
116	25	76	122.06.510

Packing: 1 or 25 pcs.

บรรจุ: 1 หรือ 25 ชิ้น

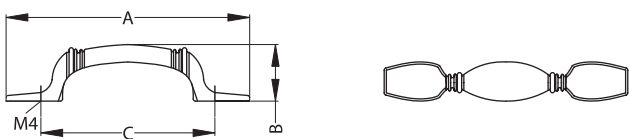

Surface: Brass, burnished

วัสดุ/สี: สีสทองเหลืองรมดำ

A mm	B mm	C mm	Cat. No.
112	26	76	122.07.510

Packing: 1 or 25 pcs.

บรรจุ: 1 หรือ 25 ชิ้น

We reserve the right to alter specifications without notice.  
บริษัทฯ ขอสงวนการเปลี่ยนแปลงรายละเอียดโดยไม่มีกรแจ้งล่วงหน้า

M4 Threaded screws  
สกรูมือจับ M4

► Page 1.274  
► หน้า 1.274

1

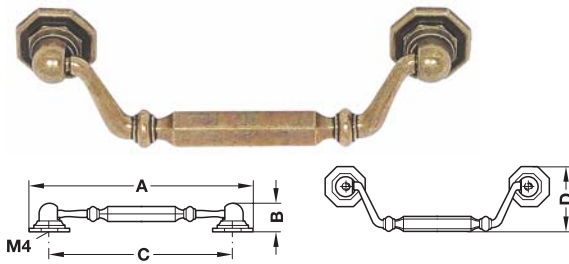

Surface: Bronzed and brushed

วัสดุ/สี: สีนํ้าตาลรมดำ

A mm	B mm	C mm	D mm	Cat. No.
101	16	80	32	121.61.116
117	16	96	36	121.61.125

Packing: 1 or 25 pcs.

บรรจุ: 1 หรือ 25 ชิ้น

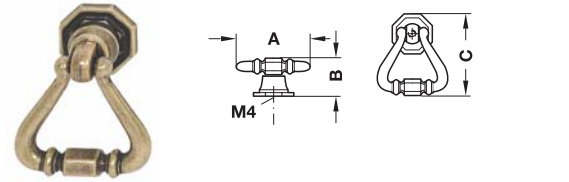

Surface: Bronzed and brushed

วัสดุ/สี: สีนํ้าตาลรมดำ

A mm	B mm	C mm	Cat. No.
37	19	43	121.62.104

Packing: 1 or 25 pcs.

บรรจุ: 1 หรือ 25 ชิ้น

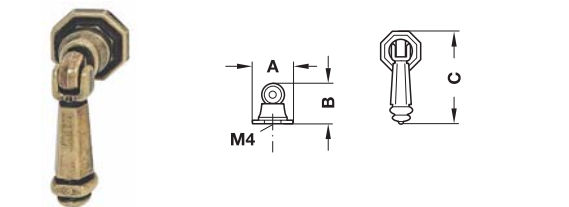

Surface: Bronzed and brushed

วัสดุ/สี: สีนํ้าตาลรมดำ

A mm	B mm	C mm	Cat. No.
21	19	52	121.62.159

Packing: 1 or 25 pcs.

บรรจุ: 1 หรือ 25 ชิ้น

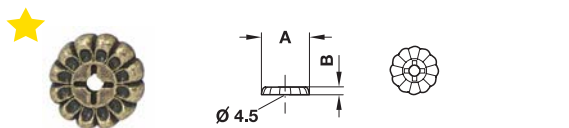

Surface: Bronzed and brushed

วัสดุ/สี: สีนํ้าตาลรมดำ

A mm	B mm	Cat. No.
25	4	121.05.172

Packing: 1 or 25 pcs.

บรรจุ: 1 หรือ 25 ชิ้น

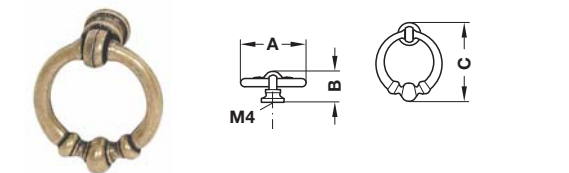

Surface: Bronzed and brushed

วัสดุ/สี: สีนํ้าตาลรมดำ

A mm	B mm	C mm	Cat. No.
35	15	39	121.05.118

Packing: 1 or 25 pcs.

บรรจุ: 1 หรือ 25 ชิ้น

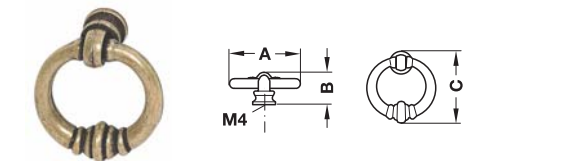

Surface: Bronzed and brushed

วัสดุ/สี: สีนํ้าตาลรมดำ

A mm	B mm	C mm	Cat. No.
35	16	38	121.19.103

Packing: 1 or 25 pcs.

บรรจุ: 1 หรือ 25 ชิ้น

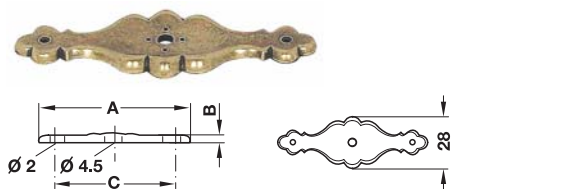

Surface: Bronzed and brushed

วัสดุ/สี: สีนํ้าตาลรมดำ

A mm	B mm	C mm	Cat. No.
80	3	64	121.19.194

Packing: 1 or 25 pcs.

บรรจุ: 1 หรือ 25 ชิ้น

Fixing: Round head metal pins 1.6 mm

ติดตั้งด้วยหมุดเหล็กหัวกลม 1.6 มม..

M4 Threaded screws

สกรูมือจับ M4

► Page 1.274

► หน้า 1.274

We reserve the right to alter specifications without notice.  
บริษัทฯ ขอสงวนการเปลี่ยนแปลงรายละเอียดโดยมิได้มีการแจ้งล่วงหน้า

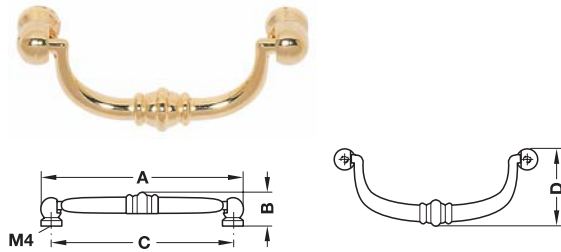

Surface: Gold coloured, polished

วัสดุ/สี: สีทองเงา

A mm	B mm	C mm	D mm	Cat. No.
73	15	64	30	121.18.811

Packing: 1 or 25 pcs.

บรรจุ: 1 หรือ 25 ชิ้น

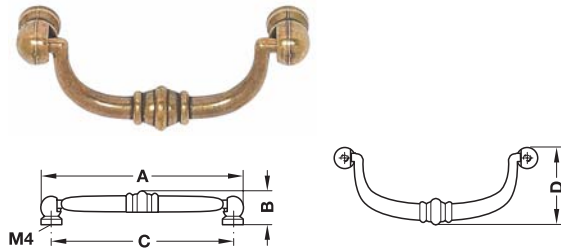

Surface: Bronzed and brushed

วัสดุ/สี: สีนํ้าตาลรมดำ

A mm	B mm	C mm	D mm	Cat. No.
73	15	64	30	121.18.115
105	15	96	40	121.18.124

Packing: 1 or 25 pcs.

บรรจุ: 1 หรือ 25 ชิ้น

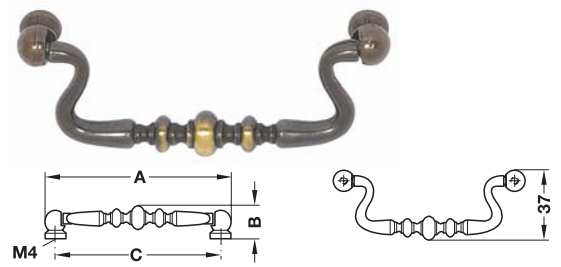

Surface: Bronzed and brushed

วัสดุ/สี: สีนํ้าตาลรมดำ

A mm	B mm	C mm	Cat. No.
95	15	85	121.47.116

Packing: 1 or 25 pcs.

บรรจุ: 1 หรือ 25 ชิ้น

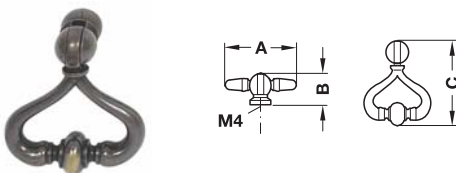

Surface: Bronzed and brushed

วัสดุ/สี: สีนํ้าตาลรมดำ

A mm	B mm	C mm	Cat. No.
37	17	43	121.48.159

Packing: 1 or 25 pcs.

บรรจุ: 1 หรือ 25 ชิ้น



Surface: Bronzed and brushed

วัสดุ/สี: สีนํ้าตาลรมดำ

A mm	B mm	Cat. No.
22	2	121.47.198

Packing: 1 or 25 pcs.

บรรจุ: 1 หรือ 25 ชิ้น

We reserve the right to alter specifications without notice.  
บริษัทฯ ขอสงวนการเปลี่ยนแปลงรายละเอียดโดยมิได้มีการแจ้งล่วงหน้า

M4 Threaded screws  
สกรูมือจับ M4

► Page 1.274  
► หน้า 1.274

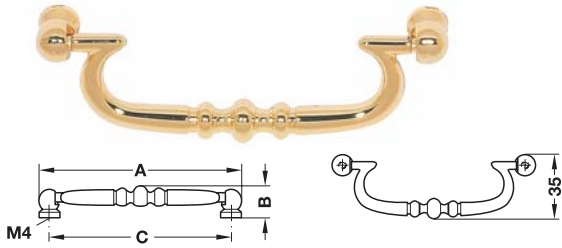

Handle: Gold coloured, polished

มือจับ: สีทองเงา

A mm	B mm	C mm	Cat. No.
107	15	96	121.04.808

Packing: 1 or 25 pcs.

บรรจุ: 1 หรือ 25 ชิ้น

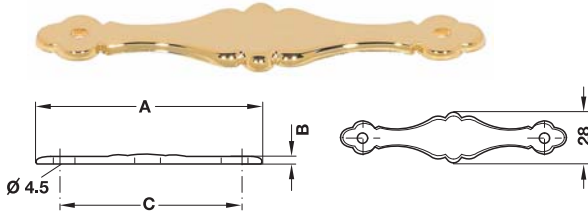

Plate: Gold coloured, polished

แผ่นรอง: สีทองเงา

A mm	B mm	C mm	Cat. No.
120	3	96	121.18.884

Packing: 1 or 25 pcs.

บรรจุ: 1 หรือ 25 ชิ้น

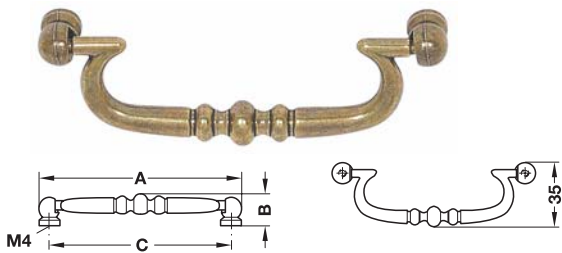

Handle: Bronzed and brushed

มือจับ: สีน้ำตาลรมดำ

A mm	B mm	C mm	Cat. No.
107	15	96	121.04.102

Packing: 1 or 25 pcs.

บรรจุ: 1 หรือ 25 ชิ้น

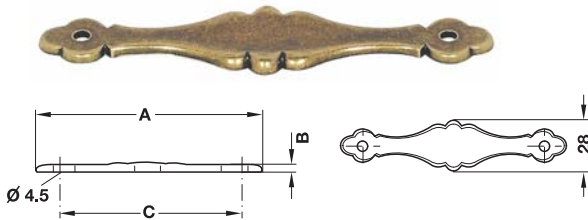

Plate: Bronzed and brushed

แผ่นรอง: สีน้ำตาลรมดำ

A mm	B mm	C mm	Cat. No.
120	3	96	121.18.188

Packing: 1 or 25 pcs.

บรรจุ: 1 หรือ 25 ชิ้น

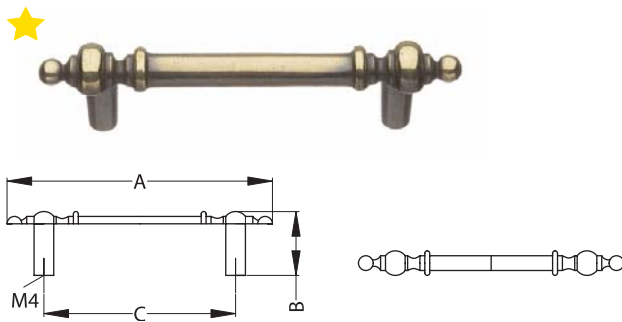

Handle: Brass, burnished

มือจับ: สีทองเหลืองรมดำ

A mm	B mm	C mm	Cat. No.
108	26	76	122.08.510

Packing: 1 or 50 pcs.

บรรจุ: 1 หรือ 50 ชิ้น

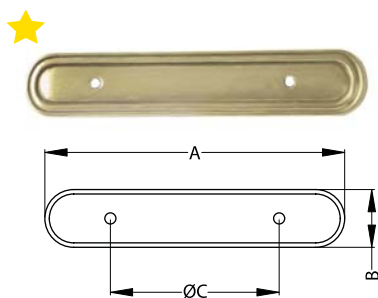

Handle: Brass, burnished

มือจับ: สีทองเหลืองรมดำ

A mm	B mm	C mm	Cat. No.
135	26	76	122.05.510

Packing: 1 or 50 pcs.

บรรจุ: 1 หรือ 50 ชิ้น

M4 Threaded screws

สกรูมือจับ M4

► Page 1.274

► หน้า 1.274