

Montageanleitung **ALU 40** für einflügelige Schiebetüren bis max. 40 kg Flügelgewicht

Bitte beachten:

- (1) Befindet sich im Einbaubereich der Laufschiene die Nut zweier Überleger (**geteilter Sturz**), so sind zur Überbrückung dieser **Deckenträger** (Art.-Nr. 53069) zu verwenden. Die **zusätzliche Einbauhöhe von 13 mm** ist in diesem Fall zu berücksichtigen (siehe Montageanleitung MXXXXD53069).

Zubehör entnehmen

- (1) Schienenstopper  lösen und Zubehör aus der Laufschiene entnehmen.

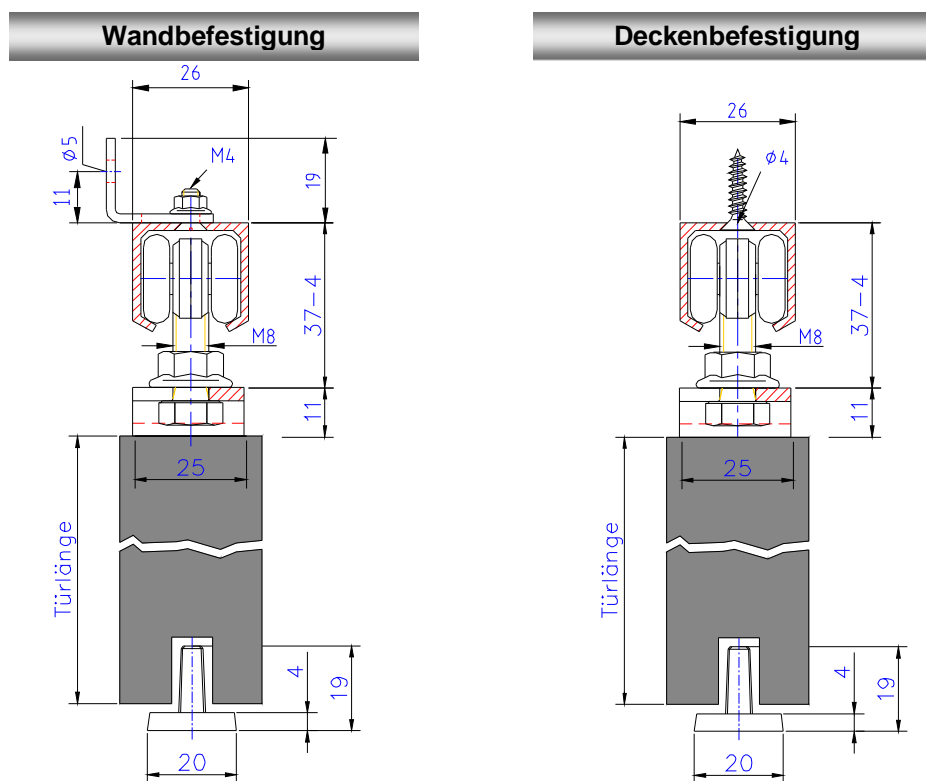

Laufschiene montieren

- (2) Einbauhöhe gemäß nachfolgender Skizze ermitteln. Die Versionen Wand- oder Deckenbefestigung ist bei ALU 40 möglich.



- (3) Winkel  (nur bei Wandbefestigung) montieren.
- (4) Laufschiene in ermittelter Höhe waagrecht anbringen.
ACHTUNG: Darauf achten, dass die Köpfe der Senkkopfschrauben in der Laufschiene nicht hervorstehen.

Zubehör einfügen

- (5) Ersten Schienenstopper  in die Laufschiene einfügen und *leicht* am Laufschiene-Ende anschrauben. Das Gummi soll zur Laufschiene-Mitte zeigen.
- (6) Laufwerke in die Laufschiene  einfahren.

Zweiten Schienenstopper  in die Laufschiene schieben (Gummi auch hier zur Laufschiene-Mitte zeigend) und *leicht* am Laufschiene-Ende anschrauben.

Tragflansche oder Tragwinkel montieren

- (7) **Abstand** des Tragflansch- oder Tragwinkel-Mitte zur Türkante ermitteln.

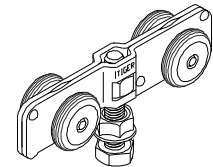
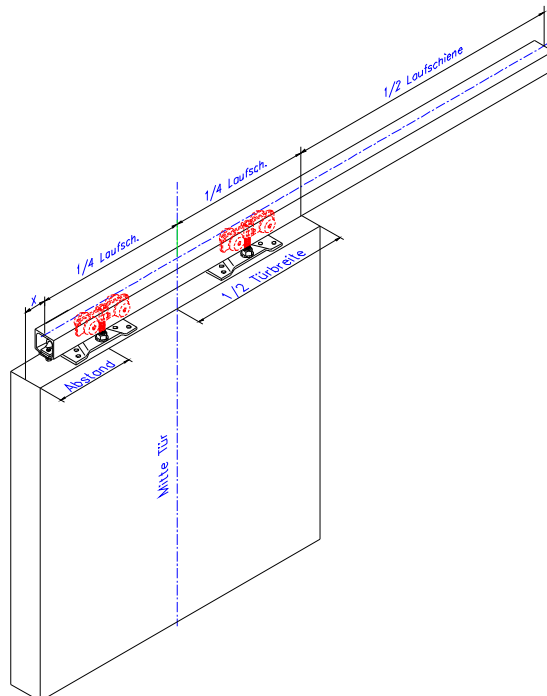

Laufwerk in **A** - Baureihe

Der Mindestabstand von Tragflansch/Tragwinkel-Mitte zur Türkante beträgt bei Garnituren der **A**-Baureihe 75 mm. Diese Abstände können für alle Türen, deren Breite die halbe Laufschiene-Länge nicht überschreiten, angewendet werden. Bei Türen mit einer größeren Breite muss zum Mindestabstand das Maß **X** hinzu gerechnet werden, um ein vollständiges Öffnen zu ermöglichen.

$X = 2 * (\frac{1}{2} \text{ Türbreite} - \frac{1}{4} \text{ Laufschiene-Länge})$.

Untere Führung anbringen

- (8) Führungszapfen  so am Fußboden anbringen, dass bei geöffneter Tür die Hälfte des Zapfens noch heraussteht.

Tür einbauen

- (9) Gummipuffer  als Distanzelement zwischen Wand und Tür anbringen (soweit möglich).
- (10) Laufwerke positionieren und Tür in die M8 Tragbolzen einhängen.
- (11) Türabstand zur Wand durch Verschieben im Tragflansch/Tragwinkel- Langloch einstellen.
- (12) Laufwerksschrauben festschrauben. (ACHTUNG: **Sperrzahnmutter festhalten** und die **Schraube drehen**).
- (13) Tür in die erste gewünschte Endlage schieben, Schienenstopper gegen das entsprechende Laufwerk drücken und festschrauben. Nachdem die Tür in die zweite Endlage geschoben ist, auch hier den Schienenstopper gegen des Laufwerk schieben und festschrauben.

**Technische Änderungen
vorbehalten.**