



PRODUCT NEWS & INNOVATIONS 60



Faucets & Shower Column **Sanitary Fittings**

อุปกรณ์ก๊อกผสม

ก๊อกผสมอ่างล้างหน้า-รุ่น Thames



- วัสดุ: ทองเหลือง
- อัตราการไหล: ≤ 6.0 ลิตร/นาที
- สะตืออ่างล้างหน้าแบบก้านชัก
- สายน้ำดียาว 425 มม. 2 เส้น
- สี: โครมเงา

รหัสสินค้า	
ก๊อกผสมอ่างล้างหน้า	566.00.210
ขนาดบรรจุ: 1 ชิ้น	

ก๊อกผสมยืนอาบแบบติดผนัง-รุ่น Thames



- วัสดุ: ทองเหลือง
- อัตราการไหล: 12.0 ลิตร/นาที
- สี: โครมเงา

รหัสสินค้า	
ก๊อกผสมยืนอาบ	589.22.120
ขนาดบรรจุ: 1 ชิ้น	

ก๊อกผสมอ่างล้างหน้า-รุ่น Thames



- วัสดุ: ทองเหลือง
- อัตราการไหล: ≤ 6.0 ลิตร/นาที
- สะตืออ่างล้างหน้าแบบกด-เปิด
- สายน้ำดียาว 425 มม. 2 เส้น
- สี: โครมเงา

รหัสสินค้า	
ก๊อกผสมอ่างล้างหน้า	566.00.220
ขนาดบรรจุ: 1 ชิ้น	

ก๊อกผสมอ่างอาบน้ำ/ยืนอาบน้ำแบบติดผนัง-รุ่น Thames



- วัสดุ: ทองเหลือง
- อัตราการไหล: 8.0 ลิตร/นาที สำหรับฝักบัวสายอ่อน
- อัตราการไหล: 12.0 ลิตร/นาที ก๊อกอ่างอาบน้ำ
- พร้อมวาล์วเปลี่ยนทิศทางการน้ำ
- สี: โครมเงา

รหัสสินค้า	
ก๊อกผสมอ่างอาบน้ำ/ยืนอาบ	589.22.150
ขนาดบรรจุ: 1 ชิ้น	

ก๊อกผสมอ่างล้างจาน-รุ่น Thames



- วัสดุ: ทองเหลือง
- อัตราการไหล: ≤ 6.0 ลิตร/นาที
- ไม่มีมือจับ
- สายน้ำดียาว 425 มม. 2 เส้น
- สี: โครมเงา

รหัสสินค้า	
ก๊อกผสมอ่างล้างจาน	566.00.230
ขนาดบรรจุ: 1 ชิ้น	

ชุดฝักบัวยืนอาบพร้อมวาล์วเปลี่ยนทิศทางการน้ำ



- สายฝักบัวยาว 1500 มม.
- ฝักบัวสายอ่อน 1 ระดับ
- ความสูงราวฝักบัวก้านแข็ง: 1173 มม.
- อัตราการไหล: ฝักบัวก้านแข็ง 9.0 ลิตร/นาที ฝักบัวสายอ่อน 8.0 ลิตร/นาที
- เปลี่ยนทิศทางการน้ำไปยังฝักบัวสายอ่อนได้
- ขอบเขนฝักบัวปรับระดับได้
- วาล์วเซรามิก

วัสดุ	รหัสสินค้า
ทองเหลือง/ABS ขุบโครมเงา	495.60.017
ขนาดบรรจุ: 1 ชิ้น	

เครื่องล้างจาน

เครื่องล้างจานแบบติดตั้งฝัง รุ่น HDW614 BI



ข้อมูลด้านผลิตภัณฑ์

- วัสดุ: สแตนเลส สตีล (ตัวเครื่อง)/วัสดุสังเคราะห์ สีเทา (แผงหน้า)/สีเทา (ตระกร้า)/สแตนเลส (ตัวถังเครื่องภายใน)
- ตัวเครื่องไม่รวม หน้าบานตกแต่ง
- ความจุ 14 ชุดอาหาร (ประมาณ 196 ชิ้น)
- มี 6 โปรแกรม (ล้างแบบสะอาดพิเศษ, ปกติ, ประหยัด, อ่อนโยน, ล้างด่วน 1 ชม. และ ล้างด่วน (แบบไม่อบแห้ง))
- สามารถใช้ได้กับก่อนทำความสะอาดแบบ 3 in 1 (กับโปรแกรมชนิดล้างพิเศษ และปกติ เท่านั้น)
- ตัวตั้งเวลาการล้างล่วงหน้า ได้ 3/6/9/12 ชั่วโมง
- เลือกล้างครึ่งถึงตระกร้าบน/ล่าง
- ซีตกระถางพับได้ ตะกร้าบนปรับระดับได้
- ไฟบอกสถานะปริมาณเกลือและน้ำยาตัว
- ระบบป้องกันน้ำล้น
- ขาดังปรับระดับได้

ข้อมูลทางด้านเทคนิค

- ระดับเสียง 49 เดซิเบล
- ประสิทธิภาพการประหยัดพลังงานระดับ A+, การล้างทำความสะอาดระดับ A การอบแห้ง ระดับ A
- อัตราสิ้นเปลืองน้ำ 12 ลิตร (ที่โปรแกรม ประหยัด ตามมาตรฐาน EN 50242)
- พลังงานที่ใช้ 1760 วัตต์
- แรงดันไฟฟ้าที่ใช้งาน: 220 - 230 โวลต์ 50 เฮิรตซ์

รายละเอียดสินค้า

รหัสสินค้า

เครื่องล้างจานแบบติดตั้งฝัง

539.20.030

ขนาดบรรจุ: 1 ชิ้น

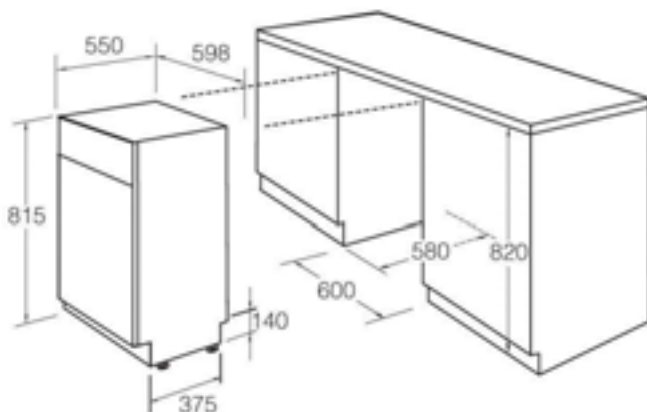

ขนาดสินค้า (กxลxส): 598 x 550 x 815 มม

ขนาดติดตั้ง (กxลxส): 600 x 580 x 820 มม



Online Shop:
24 hours - exclusive & easy
with special prices!

www.hafelehome.in.th



New products,
latest information
and regular promotions!

www.hafele.com



Contact our sales department
for detailed information!

info@hafele.co.th

Häfele (Thailand) Limited

Häfele Design Studio (Bangkok)
57 Soi Sukhumvit 64, Sukhumvit Rd.,
Bangchak, Phraknong,
Bangkok 10260
Telephone: (02) 741-7171

Häfele Design Studio (Pattaya)
140/89 Moo 11, Nongprue,
Banglamung, Chonburi 20150
Telephone: (038) 332-485

Häfele Design Studio (Hua Hin)
15/84 Hua Hin 29,
Soi Mooban Borfai,
Hua Hin, Hua Hin,
Prachubkirkhan 77110
Telephone: (032) 547-704

Häfele Design Center (Phuket)
Opposite Big C, 81 Moo 5,
Chalermprakiet Ror-9 Rd.,
Vichit, Muang, Phuket 83000
Telephone: (076) 304-460

Häfele Design Studio (Mega Bangna)
1534 1FL, Mega Home Zone,
Bangna-Trad Rd., Bangkaew,
Bangplee, Samutprakarn 10540
Telephone: (02) 105-1557

NEW ARRIVAL

HÄFELE

Sliding Door Fitting

Furniture Fittings

อุปกรณ์บานเลื่อน

SLIDO →

อุปกรณ์บานเลื่อน รุ่น Design 80-M SLIDO



คุณสมบัติ







- อุปกรณ์บานเลื่อนครบชุดสำหรับบานเดี่ยว
- ลูกกลิ้งและรางติดตั้งแบบซ่อน
- สามารถติดตั้งผนังและพื้นเรียบ
- สามารถปรับความสูงบานประตูได้ +2 มม.

ข้อมูลทางเทคนิค

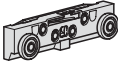
- ความกว้างบาน: 800-1800 มม.
- สามารถรับน้ำหนักบานประตูสูงสุด 80 กก. ต่อหนึ่งบาน

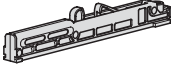
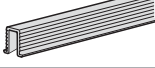
อุปกรณ์บานเลื่อนครบชุด (รวมรางบน)	ความยาว มม.	รหัสสินค้า
 มีระบบการปิดแบบนุ่มนวล	1,100	940.59.002
	1,800	940.59.003

ขนาดบรรจุ: 1 ชั้น

ประกอบด้วย		สำหรับบานเดี่ยว
รางบน		1 ชั้น
ลูกกลิ้ง		1 ชั้น
เพลท		3 x 1 มม. 3 x 2 มม. 3 x 3 มม.
อุปกรณ์ปิดแบบนุ่มนวล		2 ชั้น
รางใต้บาน		1 ชั้น
กันแกว่ง		1 ชั้น
ลูกกลิ้งและกันแกว่งด้านล่าง		1 ชั้น
ฝาครอบปลายราง 1 ชุด (สีดำ 1 คู่ สีเงิน 1 คู่)		1 ชั้น
ลูกกลิ้ง		2 ชั้น

อุปกรณ์เสริม	วัสดุ	สี	ความยาว มม.	รหัสสินค้า
อุปกรณ์เสริมสำหรับพื้นพรม	อะลูมิเนียม	สีเงินไนต์	2,200	940.59.802
			3,600	940.59.803