



www.hafele.co.th

PRODUCT NEWS & INNOVATIONS 52



ISO 9001:2008 CERTIFIED

Lever Handle Set

Architectural Hardware

รับประกันผิวผลิตภัณฑ์โดย



แนวคิดของผลิตภัณฑ์ HOPPE Resista โดย HOPPE รับประกันคุณภาพผิวผลิตภัณฑ์ 10 ปี ผลิตภัณฑ์จึงเป็นแนวคิดสำหรับพื้นที่ชายทะเล หรือความถี่การใช้งานสูง เช่น อาคารสาธารณะพื้นที่ส่วนกลาง ร้านค้า และโรงแรม

การดูแลรักษา

สามารถทำความสะอาดสิ่งสกปรกง่ายด้วยผ้าหมาด หลีกเลี่ยงการใช้น้ำยาทำความสะอาดชนิดกัดกร่อนหรือสารเคมี ไม่ต้องการการดูแลเพิ่มเติมเป็นพิเศษ

ชุดมือจับกันโยก

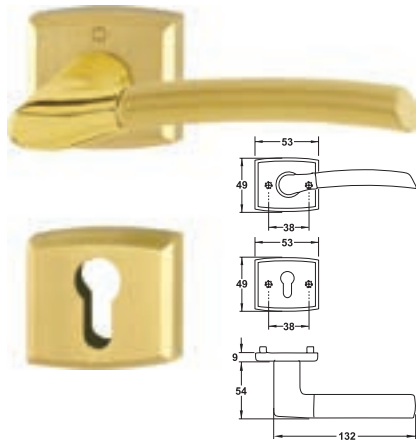

วัสดุ/สี	รหัสสินค้า
ทองเหลืองเงา/ด้าน	900.92.154
ขนาดบรรจุ: 1 ชุด	

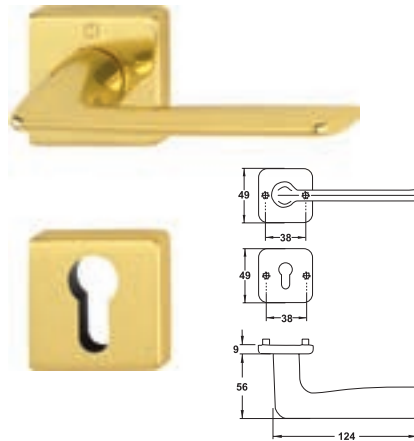

วัสดุ/สี	รหัสสินค้า
ทองเหลืองเงา	900.92.190
ทองเหลืองสีโครมด้าน	900.92.191
ขนาดบรรจุ: 1 ชุด	

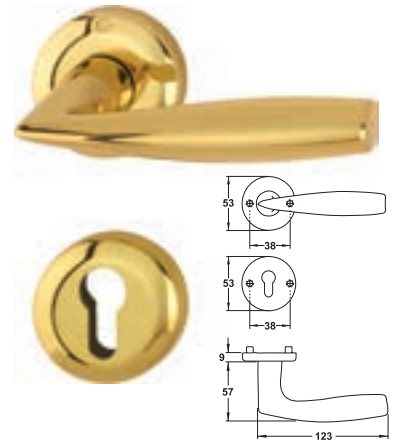

วัสดุ/สี	รหัสสินค้า
ทองเหลืองเงา	900.92.885
ทองเหลืองสีโครมด้าน	900.92.424
ขนาดบรรจุ: 1 ชุด	

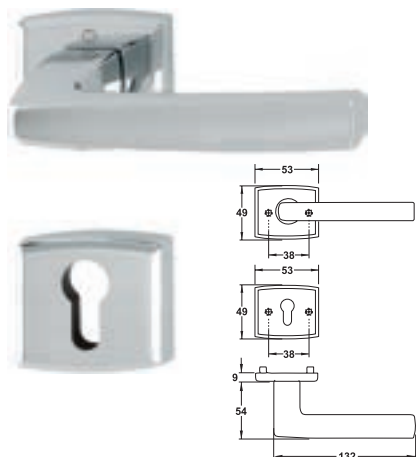

วัสดุ/สี	รหัสสินค้า
ทองเหลืองสีโครมเงา/ด้าน	900.92.157
ขนาดบรรจุ: 1 ชุด	

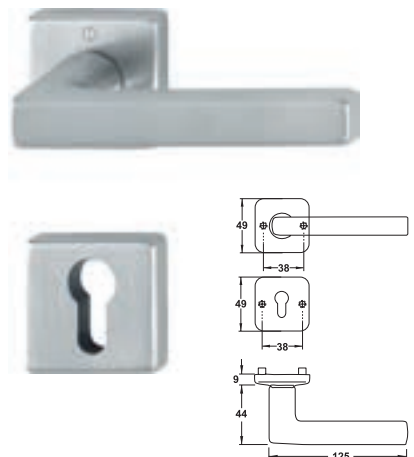

วัสดุ/สี	รหัสสินค้า
ทองเหลืองเงา	900.92.196
ทองเหลืองสีโครมด้าน	900.92.197
ขนาดบรรจุ: 1 ชุด	

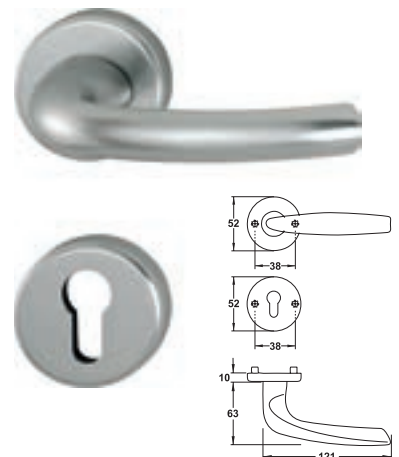

วัสดุ/สี	รหัสสินค้า
ทองเหลืองเงา	901.82.250
ทองเหลืองสีโครมด้าน	901.81.254
ขนาดบรรจุ: 1 ชุด	

Lever Handle Set / Door Stop

Architectural Hardware

ชุดมือจับก้านโยก



วัสดุ/สี	รหัสสินค้า
ทองเหลืองสีโครมเงา/ด้าน	900.82.071

ขนาดบรรจุ: 1 ชุด

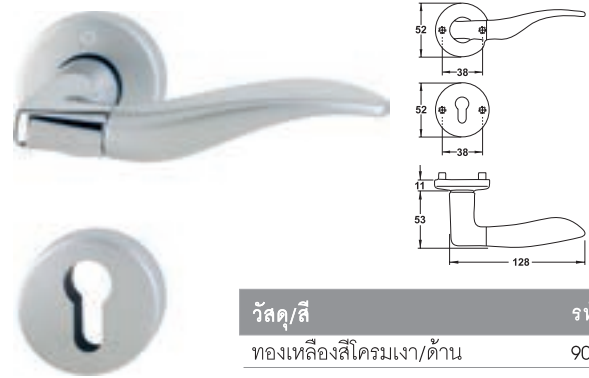

วัสดุ/สี	รหัสสินค้า
ทองเหลืองสีโครมเงา/ด้าน	900.82.290

ขนาดบรรจุ: 1 ชุด

กันชนติดพื้น StarTec

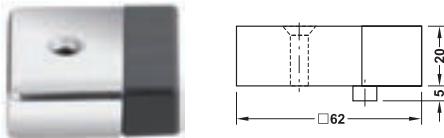

วัสดุ/สี	รหัสสินค้า
สแตนเลสด้าน	937.55.610
สแตนเลสเงา	937.55.611

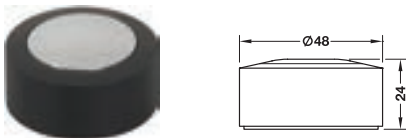

วัสดุ/สี	รหัสสินค้า
สแตนเลสด้าน	937.55.600
สแตนเลสเงา	937.55.601

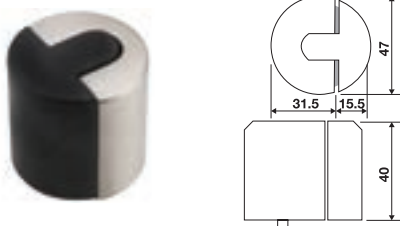

วัสดุ/สี	รหัสสินค้า
ซิงค์อัลลอยด์นิเกิ้ลด้าน	937.53.536
ซิงค์อัลลอยด์ทองเหลืองเงา	937.53.538
ซิงค์อัลลอยด์ทองเหลืองรมดำ	937.53.531
ซิงค์อัลลอยด์ทองแดงรมดำ	937.53.539

กันชนติดผนัง StarTec

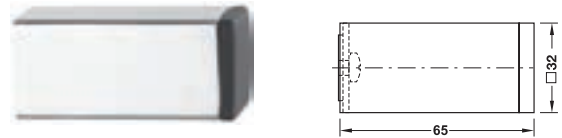

วัสดุ/สี	รหัสสินค้า
สแตนเลสด้าน	937.14.410
สแตนเลสเงา	937.14.411



วัสดุ/สี	รหัสสินค้า
สแตนเลสด้าน	937.14.400
สแตนเลสเงา	937.14.401



วัสดุ/สี	รหัสสินค้า
สแตนเลสด้าน	937.11.100

