

HÄFELE

GEBERIT
by HÄFELE



www.hafele.co.th



GEBERIT CONCEALED CISTERNS

ชุดอุปกรณ์ควบคุมระบบน้ำ GEBERIT



ISO 9001:2008 CERTIFIED



Since 1874, the Geberit Group is the European market leader in sanitary technology with global presence. Geberit company has always been a pioneer in the sector, consistently setting new trends with its comprehensive system solutions.

Having installed over 60 million cisterns worldwide, we have more experience than any other brands. The first concealed cistern installed in 1965 is still functioning today.

With innovative water management and comprehensive know-how, Geberit works to create sustainable quality of life - for the environment and society, customers, partners and employees.

ตั้งแต่ 1874 Geberit เป็นผู้นำตลาดยุโรปในด้านเทคโนโลยีสุขภัณฑ์ด้วยภาพลักษณ์ที่โดดเด่น อีกทั้งยังเป็นผู้บุกเบิกนวัตกรรมอันทันสมัยอย่างต่อเนื่อง ทั้งการกำหนดทิศทางแนวโน้มการใช้งานเพื่อตอบสนองความต้องการในการใช้ระบบอย่างสมบูรณ์แบบ กว่า 60 ล้านเครื่องทั่วโลกที่ได้รับการติดตั้งใช้งาน แสดงให้เห็นถึงความชำนาญและประสบการณ์อันโดดเด่นกว่าแบรนด์อื่น อุปกรณ์ควบคุมระบบน้ำเครื่องแรกถูกติดตั้งในปี 1965 トラบจนปัจจุบัน อุปกรณ์ดังกล่าวยังคงสามารถใช้งานได้ดี ด้วยระบบการบริหารจัดการน้ำอันทันสมัยเต็มเปี่ยมด้วยความรู้ความเข้าใจเป็นอย่างดี Geberit สร้างสรรค์คุณภาพชีวิตที่ยั่งยืนและเป็นมิตรต่อสิ่งแวดล้อม ชุมชน ลูกค้า พันธมิตรและพนักงานองค์กรทุกคน

We reserve the right to alter specifications without notice (HTH Geberit 2014).
บริษัทฯ ขอสงวนการเปลี่ยนแปลงรายละเอียดผลิตภัณฑ์ที่มีการแจ้งล่วงหน้า (HTH Geberit 2557).



We reserve the right to alter specifications without notice (HTH Geberit 2014).
บริษัทฯ ขอสงวนการเปลี่ยนแปลงรายละเอียดโดยมิได้มีการแจ้งล่วงหน้า (HTH Geberit 2557).

Duofix element – concealed cistern Sigma

ชุดอุปกรณ์ควบคุมระบบน้ำแบบฝังผนัง Sigma

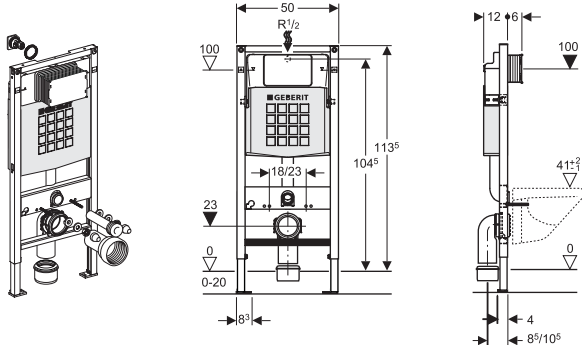

	Cat. No. รหัสสินค้า
Duofix element with concealed cistern Sigma ชุดอุปกรณ์ควบคุมระบบน้ำแบบฝังผนัง Sigma	588.35.391

Note

Please contact our Sanitary Sales department for further details and more Geberit products.

หมายเหตุ

รายละเอียดเพิ่มเติมสำหรับสินค้าในกลุ่ม Geberit โปรดติดต่อฝ่ายขายสุโขทัย

Actuator plate Sigma 80

ชุดปุ่มกดควบคุมการไหลของน้ำ
รุ่น Sigma 80

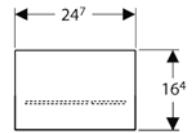

Material/Colour วัสดุ/สี		Cat. No. รหัสสินค้า
	Glass black กระจกสีดำ	588.53.580
	Glass reflective กระจกสี reflective	588.53.581

Actuator plate Sigma 60

ชุดปุ่มกดควบคุมการไหลของน้ำ
รุ่น Sigma 60

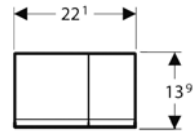

Material/Colour วัสดุ/สี		Cat. No. รหัสสินค้า
	Zinc alloy chrome plated brushed ซิงค์อัลลอยด์พื้นหลัง สีโครมด้าน	588.53.560

Actuator plate Sigma 50

ชุดปุ่มกดควบคุมการไหลของน้ำ
รุ่น Sigma 50

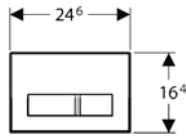

Material/Colour วัสดุ/สี		Cat. No. รหัสสินค้า
	Zinc alloy chrome plated brushed ซิงค์อัลลอยด์ พื้นหลัง สีโครม	588.53.540
	Zinc alloy white alpine ซิงค์อัลลอยด์ พื้นหลังสีขาว alpine	588.53.541
	Zinc alloy pergamon ซิงค์อัลลอยด์ พื้นหลังสีเบจ pergamon	588.53.547
	Zinc alloy green glass satinised ซิงค์อัลลอยด์พื้นหลังกระจก สีเขียวชาติน	588.53.545
	Zinc alloy white glass satinised "grains" ซิงค์อัลลอยด์พื้นหลังกระจก สีขาวชาติน "grains"	588.53.546
	Zinc alloy umber glass satinised ซิงค์อัลลอยด์พื้นหลังกระจก สีน้ำตาลไหม้ชาติน	588.53.544
	Zinc alloy jet black, RAL 9005 ซิงค์อัลลอยด์พื้นหลัง สีดำ jet black, RAL 9005	588.53.542
	Zinc alloy smoked glass reflective ซิงค์อัลลอยด์พื้นหลังกระจก สีควัน reflective	588.53.548
	Zinc alloy with customisable surface ซิงค์อัลลอยด์พื้นหลังปรับเปลี่ยนได้	588.53.900

Actuator plate Sigma 20

ชุดปุ่มกดควบคุมการไหลของน้ำ
รุ่น Sigma 20

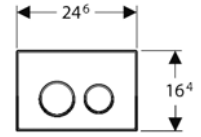

Material/Colour วัสดุ/สี		Cat. No. รหัสสินค้า
	Stainless steel brushed/ polished/brushed สแตนเลส/เงา/ขัดเงา	588.53.520
	Plastic white/chrome plated bright/white พลาสติกสีขาว/โครมเงา/ขาว	588.53.521
	Plastic white/gold plated/white พลาสติกสีขาว/สีทอง/ขาว	588.53.522
	Plastic white/chrome plated matt/white พลาสติกสีขาว/โครมด้าน/ขาว	588.53.523
	Plastic black/chrome plated bright/black พลาสติกสีดำ/โครมเงา/ดำ	588.53.524
	Plastic chrome plated bright/matt/bright พลาสติกสีโครมเงา/ด้าน/เงา	588.53.525
	Plastic chrome plated matt/bright/matt พลาสติกสีโครมด้าน/เงา/ด้าน	588.53.526

Actuator plate Sigma 01

ชุดปุ่มกดควบคุมการไหลของน้ำ
รุ่น Sigma 01

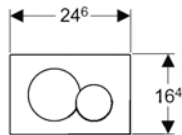

Material/Colour วัสดุ/สี		Cat. No. รหัสสินค้า
	Plastic white alpine พลาสติกสีขาว alpine	588.53.500
	Plastic edel white พลาสติกสีขาว edel white	588.53.505
	Plastic star white พลาสติกสีขาว star white	588.53.506
	Plastic pergamon พลาสติกสี pergamon	588.53.507
	Plastic bahama beige พลาสติกสีเบจ bahama	588.53.508
	Plastic manhattan พลาสติกสี manhattan	588.53.509
	Plastic agais พลาสติกสี agais	588.53.510
	Plastic chrome plated bright พลาสติกสีโครมเงา	588.53.502
	Plastic chrome plated matt พลาสติกสีโครมด้าน	588.53.503
	Plastic chrome plated bright/matt พลาสติกสีโครมเงา/ด้าน	588.53.504
	Plastic jet black, RAL 9005 พลาสติก สีดำ jet black RAL 9005	588.53.501
	Plastic special brass coloured พลาสติกสีทองเหลืองพิเศษ	588.53.511
	Plastic satinox พลาสติกสี satinox	588.53.512

Actuator plate Belero

ชุดปุ่มกดควบคุมการไหลของน้ำ
รุ่น Belero

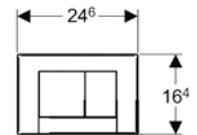

Material/Colour วัสดุ/สี		Cat. No. รหัสสินค้า
	Plastic white alpine พลาสติกสีขาว alpine	588.53.600
	Plastic edel white พลาสติกสีขาว edel white	588.53.605
	Plastic star white พลาสติกสีขาว star white	588.53.606
	Plastic pergamon พลาสติกสี pergamon	588.53.607
	Plastic bahama beige พลาสติกสีเบจ bahama	588.53.608
	Plastic manhattan พลาสติกสี manhattan	588.53.609
	Plastic agais พลาสติกสี agais	588.53.610
	Plastic chrome plated bright พลาสติกสีโครมเงา	588.53.602
	Plastic chrome plated matt พลาสติกสีโครมด้าน	588.53.603
	Plastic chrome plated bright/matt พลาสติกสีโครมเงา/ด้าน	588.53.604
	Plastic jet black, RAL 9005 พลาสติก สีดำ jet black RAL 9005	588.53.601
	Plastic special brass coloured พลาสติกสีทองเหลืองพิเศษ	588.53.611
	Plastic satinox พลาสติกสี satinox	588.53.612



We reserve the right to alter specifications without notice (HTH Geberit 2014).
บริษัทฯ ขอสงวนการเปลี่ยนแปลงรายละเอียดโดยมิได้มีการแจ้งล่วงหน้า (HTH Geberit 2557).

Duofix element – concealed cistern Kappa

ชุดอุปกรณ์ควบคุมระบบน้ำแบบฝังผนัง Kappa

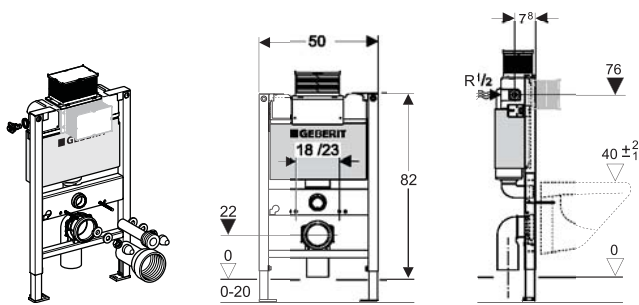

	Cat. No. รหัสสินค้า
Duofix element with concealed cistern Kappa ชุดอุปกรณ์ควบคุมน้ำ แบบฝังผนัง Kappa	588.53.911

Actuator plate Kappa 50

ชุดปุ่มกดควบคุมการไหลของน้ำ
รุ่น Kappa 50

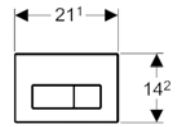

Material/Colour วัสดุ/สี		Cat. No. รหัสสินค้า
	Zinc alloy white alpine ซิงค์อัลลอยด์สีขาว alpine	588.53.660
	Zinc alloy chrome plated bright ซิงค์อัลลอยด์สีโครมเงา	588.53.661
	Zinc alloy chrome plated matt ซิงค์อัลลอยด์สีโครมด้าน	588.53.662
	Zinc alloy palladium plated matt ซิงค์อัลลอยด์สีแพลเลเดียมด้าน	588.53.664
	Stainless steel brushed สแตนเลสด้าน	588.53.663

Note

Please contact our Sanitary Sales department for further details and more Geberit products.

หมายเหตุ

รายละเอียดเพิ่มเติมสำหรับสินค้าในกลุ่ม Geberit โปรดติดต่อฝ่ายขายสุโขทัย

Actuator plate Kappa 21

ชุดปุ่มกดควบคุมการไหลของน้ำ
ร้อน Kappa 21

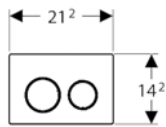

Material/Colour วัสดุ/สี		Cat. No. รหัสสินค้า
	Plastic white/chrome plated bright/white พลาสติกสีขาว/โครมเงา/ขาว	588.53.640
	Plastic white/gold plated/white พลาสติกสีขาว/สีทอง/ขาว	588.53.641
	Plastic white/chrome plated matt พลาสติกสีขาว/โครมด้าน	588.53.642
	Plastic black/chrome plated bright/black พลาสติกสีดำ/โครมเงา/ดำ	588.53.643
	Plastic chrome plated bright/matt/bright พลาสติกโครมเงา/ด้าน/เงา	588.53.644
	Plastic chrome plated matt/bright/matt พลาสติกโครมด้าน/เงา/ด้าน	588.53.645

Actuator plate Kappa 20

ชุดปุ่มกดควบคุมการไหลของน้ำ
ร้อน Kappa 20

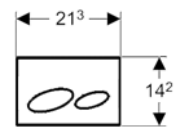

Material/Colour วัสดุ/สี		Cat. No. รหัสสินค้า
	Plastic white alpine พลาสติกสีขาว alpine	588.53.620
	Plastic edel white พลาสติกสีขาว edel white	588.53.624
	Plastic star white พลาสติกสีขาว star white	588.53.625
	Plastic pergamon พลาสติกสี pergamon	588.53.626
	Plastic bahama beige พลาสติกสีเบจ bahama	588.53.629
	Plastic manhattan พลาสติกสี manhattan	588.53.628
	Plastic agais พลาสติกสี agais	588.53.630
	Plastic chrome plated bright พลาสติกโครมเงา	588.53.623
	Plastic chrome plated matt พลาสติกโครมด้าน	588.53.622
	Plastic chrome plated bright/matt พลาสติกโครมเงา/ด้าน	588.53.627
	Plastic jet black, RAL 9005 พลาสติกสีดำ jet black RAL 9005	588.53.621
	Plastic special brass coloured พลาสติกสีทองเหลืองพิเศษ	588.53.631
	Plastic satinox พลาสติกสี satinox	588.53.632

Actuator plate Pneumatic

ชุดปุ่มควบคุมการไหลของน้ำ รุ่น Pneumatic

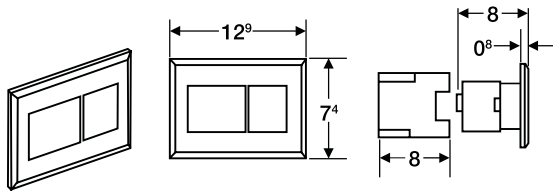

Material/Colour วัสดุ/สี		Cat. No. รหัสสินค้า
	Zinc alloy chrome plated brushed ซิงค์อัลลอยด์สีโครมด้าน	588.53.680
	Zinc alloy metal polished/brushed ซิงค์อัลลอยด์สีโลหะด้าน	588.53.681
	Plastic black glossy/chrome plated matt พลาสติกสีดำ/โครมด้าน	588.53.682
	Plastic chrome plated bright/matt พลาสติกสีโครมเงา/ด้าน	588.53.683
	Plastic white glossy/chrome plated matt พลาสติกสีขาว/สีโครมด้าน	588.53.684

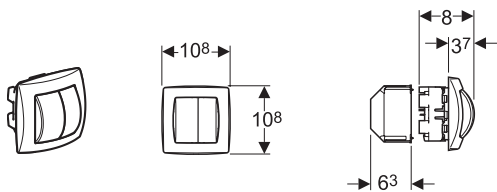

Material/Colour วัสดุ/สี		Cat. No. รหัสสินค้า
	Zinc alloy chrome plated bright/matt ซิงค์อัลลอยด์สีโครมเงา/ด้าน	588.53.685
	Plastic white alpine พลาสติกสีขาว alpine	588.53.686

Note

Please contact our Sanitary Sales department for further details and more Geberit products.

หมายเหตุ

รายละเอียดเพิ่มเติมสำหรับสินค้าในกลุ่ม Geberit โปรดติดต่อฝ่ายขายสุภกันท์

Actuator plate Hytouch Pneumatic

ชุดปุ่มควบคุมการไหลของน้ำ

รุ่น Hytouch Pneumatic

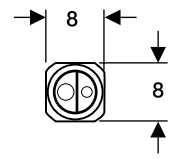

Material/Colour วัสดุ/สี		Cat. No. รหัสสินค้า
	Zinc alloy chrome plated bright ซิงค์อัลลอยด์สีโครมเงา	588.53.687

Installation set for flushing control

ชุดอุปกรณ์ติดตั้งสำหรับการควบคุมน้ำ

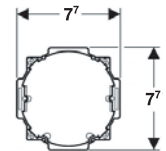

Material/Colour วัสดุ/สี		Cat. No. รหัสสินค้า
	Plastic white พลาสติกสีขาว	588.53.990



We reserve the right to alter specifications without notice (HTH Geberit 2014).
บริษัทฯ ขอสงวนการเปลี่ยนแปลงรายละเอียดโดยมิได้มีการแจ้งล่วงหน้า (HTH Geberit 2557).

Geberit Monolith

ชุดอุปกรณ์ สำหรับควบคุมระบบน้ำ

Award-winning design Geberit Monolith sanitary module offers an environmental dual-flush technology.

Besides being compatible with Geberit AquaClean models, it is suited to a variety of floor standing or wall-hung WC ceramic appliances.

รางวัลต่างๆที่ Geberit ได้รับแสดงให้เห็นว่า ระบบ Geberit Monolith sanitary module นั้นเป็นเทคโนโลยีที่มุ่งเน้นความสำคัญด้านสิ่งแวดล้อมเป็นหลัก ผลิตภัณฑ์ถูกออกแบบมาให้สามารถใช้ได้กับสุขภัณฑ์แบบติดผนังหรือตั้งพื้น และอ่างล้างหน้า

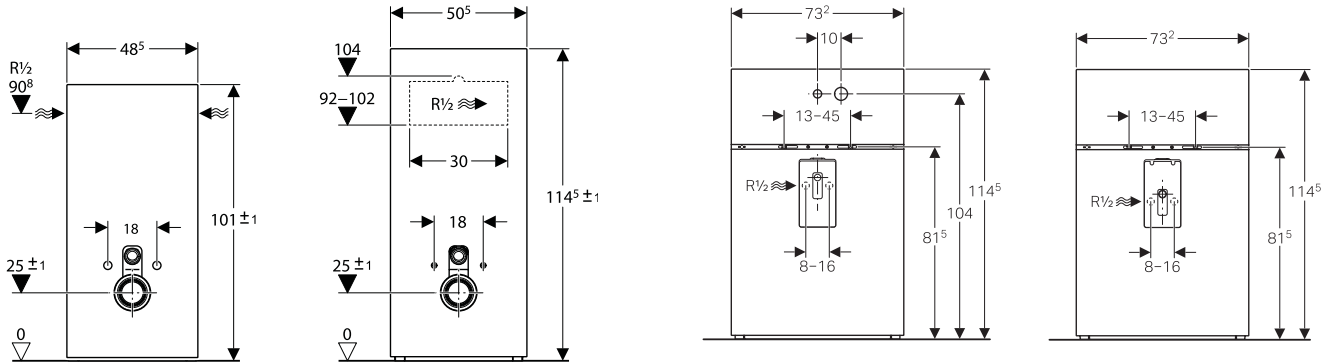

Monolith for wall-hung WC

สำหรับสุขภัณฑ์แบบติดผนัง

Material/Colour วัสดุ/สี		Cat. No. รหัสสินค้า
	Glass/aluminium umber กระจก/อะลูมิเนียมสีน้ำตาลไหม้	588.53.700
	Glass/aluminium white กระจก/อะลูมิเนียมสีขาว	588.53.701
	Glass/aluminium black กระจก/อะลูมิเนียมสีดำ	588.53.702
	Glass/aluminium mint กระจก/อะลูมิเนียมสีมินท์	588.53.703

Monolith for wash basin

สำหรับอ่างล้างหน้า

Material/Colour วัสดุ/สี		Cat. No. รหัสสินค้า
	Glass/aluminium white กระจก/อะลูมิเนียมสีขาว	588.53.740
	Glass/aluminium black กระจก/อะลูมิเนียมสีดำ	588.53.741

Monolith for floor standing WC

สำหรับสุขภัณฑ์แบบตั้งพื้น

Material/Colour วัสดุ/สี		Cat. No. รหัสสินค้า
	Glass/aluminium umber กระจก/อะลูมิเนียมสีน้ำตาลไหม้	588.53.710
	Glass/aluminium white กระจก/อะลูมิเนียมสีขาว	588.53.711
	Glass/aluminium black กระจก/อะลูมิเนียมสีดำ	588.53.712
	Glass/aluminium mint กระจก/อะลูมิเนียมสีมินท์	588.53.713

Note

Please contact our Sanitary Sales department for further details and more Geberit products.

หมายเหตุ

รายละเอียดเพิ่มเติมสำหรับสินค้าในกลุ่ม Geberit โปรดติดต่อฝ่ายขายสุขภัณฑ์



We reserve the right to alter specifications without notice (HTH Geberit 2014).
บริษัทฯ ขอสงวนการเปลี่ยนแปลงรายละเอียดโดยมิได้มีการแจ้งล่วงหน้า (HTH Geberit 2557).



We reserve the right to alter specifications without notice (HTH Geberit 2014).
บริษัทฯ ขอสงวนการเปลี่ยนแปลงรายละเอียดผลิตภัณฑ์ที่มีการแจ้งล่วงหน้า (HTH Geberit 2557).

Imprint

This catalogue is only intended for use by the recipient.
It remains in all respects the property of Häfele.

Reproductions of this catalogue in whole or in part, the copying or imitation of any illustrations and the imitation of the layout are strictly prohibited.

The technical descriptions and dimensions in this catalogue, also those with the photographs and drawings, are not binding.
We reserve the right to make design improvements. All dimensions in mm, unless stated otherwise.

We bear no liability for any misprints or other errors that might occur in the production of the catalogue.

All deliveries are made pursuant to Häfele's sales conditions.

March 2014

© Copyright by Häfele (Thailand) Limited

All rights reserved

Printed in Thailand

สงวนลิขสิทธิ์

แคตตาล็อกเล่มนี้สงวนสิทธิ์ในการใช้เป็นคู่มือเลือกซื้อผลิตภัณฑ์เท่านั้น
และถือเป็นสมบัติของบริษัทเฮเฟลโดยสมบูรณ์

การผลิตลอกเลียนแบบทั้งหมดหรือส่วนหนึ่งส่วนใด รวมทั้งการลอกเลียน
แบบภาพหรือรูปแบบการจัดวางถือเป็นการละเมิดลิขสิทธิ์

คำบรรยายทางเทคนิคและขนาดของผลิตภัณฑ์ รวมถึงภาพและแบบร่างที่ปรากฏภายในไม่ถือเป็นข้อผูกมัดทางกฎหมายแต่อย่างใด
ทางบริษัทฯ ขอสงวนสิทธิ์ในการปรับเปลี่ยนงานออกแบบในภายหลังขนาดของผลิตภัณฑ์ทั้งหมดมีหน่วยเป็นมิลลิเมตร ยกเว้นในกรณีที่จะระบุเป็นหน่วยอื่น

ทั้งนี้ ทางบริษัทฯ จะไม่ขอรับผิดชอบต่อความผิดพลาดใดๆ ที่อาจเกิดขึ้น
ระหว่างขั้นตอนการผลิตแคตตาล็อก

การจัดส่งสินค้าจะเป็นไปตามเงื่อนไขการขายที่ระบุโดยบริษัท เฮเฟล

มีนาคม 2557

ลิขสิทธิ์ของบริษัท เฮเฟล (ประเทศไทย) จำกัด

สงวนลิขสิทธิ์

พิมพ์ที่ประเทศไทย



*Online Shop:
24 hours - exclusive & easy
with special prices!*

www.hafelehome.in.th



*New products,
latest information
and regular promotions!*

www.hafele.com



*Contact our sales department
for detailed information!*

info@hafele.co.th

Häfele (Thailand) Limited

Häfele Design Studio (Bangkok)

57 Soi Sukhumvit 64, Sukhumvit Rd.,
Bangchak, Phrakonong,
Bangkok 10260
Telephone: (02) 741-7171

Häfele Design Studio (Pattaya)

140/89 Moo 11, Nongprue,
Banglamung, Chonburi 20150
Telephone: (038) 332-485

Häfele Design Studio (Hua Hin)

15/84 Hua Hin 29,
Soi Mooban Borfai,
Hua Hin, Hua Hin,
Prachubkirkhan 77110
Telephone: (032) 547-704

Häfele Design Center (Phuket)

Opposite Big C, 81 Moo 5,
Chalermprakiet Ror-9 Rd.,
Vichit, Muang, Phuket 83000
Telephone: (076) 304-460

Häfele Design Studio (Mega Bangna)

1534 1FL, Mega Home Zone,
Bangna-Trad Rd., Bangkaew,
Bangplee, Samutprakarn 10540
Telephone: (02) 105-1557