

HÄFELE

FESTOOL
by HÄFELE



www.hafele.co.th

FESTOOL PRODUCT RANGE



ISO 9001:2008 CERTIFIED



The Festool system concept out principle, your advantage!

Festool provides more than just tools for the toughest demands - not only do we offer integrated work systems, you can also choose from a wide range of components. Working with Festool tools is made perfect thanks to the wellthought-out, comprehensive range of system accessories. Specially developed for specific Festool power tools and pneumatic tools, the system accessories guarantee optimum interaction and a long service life.

Using an integrated system also means that you work for more efficiently. This system concept runs through all Festool design developments-from the special and all-round tools, which complement each other in their applications, to the specifically designed accessories and consumables, through to the effective dust extraction associated with all Festool tools.

The Festool system concept makes all working processes, such as sawing, routing, planing and drilling through to sanding and polishing, not only easier but, more importantly, more efficient.

แนวคิดของอุปกรณ์ Festool หลักการของเรา คุณประโยชน์ของคุณ

Festool ให้คุณมากกว่าเครื่องมือสำหรับงานที่หนักที่สุด ไม่ใช่แค่เพียงอุปกรณ์ที่ทำงานแบบผสมผสาน แต่คุณสามารถเลือกอุปกรณ์ได้จากกลุ่มผลิตภัณฑ์ที่หลากหลาย Festool ช่วยเติมเต็มการทำงานให้ออกมาอย่างสมบูรณ์แบบด้วยการวางแผนทางอย่างระมัดระวังโดยมีอุปกรณ์เสริมที่ครอบคลุม โดยเฉพาะการพัฒนาในส่วน of เครื่องมือไฟฟ้าและเครื่องมืออัดอากาศ Festool เป็นพิเศษ อุปกรณ์เสริมต่างๆ รับประทานการทำงานที่สอดคล้องกันอย่างลงตัว และอายุการใช้งานที่ยาวนาน

การใช้อุปกรณ์ที่ทำงานอย่างผสมผสานจะทำให้งานของคุณมีประสิทธิภาพมากยิ่งขึ้น แนวความคิดนี้ได้ด้วยการพัฒนาด้านการออกแบบของ Festool ทั้งหมด ตั้งแต่เครื่องมือพิเศษและอะไหล่ประสมสังเคราะห์ซึ่งเติมเต็มซึ่งกันและกันในการใช้งาน ถึงวัสดุสิ้นเปลืองและอุปกรณ์เสริมที่ออกแบบเป็นพิเศษ และยังรวมถึงเครื่องดูดฝุ่นทรงประสิทธิภาพที่ใช้งานร่วมกับเครื่องมือ Festool

แนวคิดของ Festool ช่วยให้คุณขั้นตอนการทำงานต่างๆ เช่น การเลื่อย การจัดเส้นทาง การวางแผน และการเจาะ รวมถึงการขัดผิวและการขัดเงา ไม่เพียงแต่ง่ายขึ้น ที่สำคัญคือมีประสิทธิภาพยิ่งขึ้นด้วย

Contents

Drilling and screwdriving

สว่านไขควงไร้สาย 5

Sawing with Jigsaws

เลื่อยฉลุ 25

Sawing with Pendulum

เลื่อยวงเดือน 39

Sawing with portable circular saws

เลื่อยวงเดือนแบบพกพา 41

Semi-stationary sawing

เครื่องเลื่อยแบบตั้งโต๊ะ 45

Semi-stationary work

อุปกรณ์เสริมแบบตั้งโต๊ะ 54

The Perfect EDGE

เครื่องตัดขอบโต๊ะไม้ 67

Routing

เครื่องเซาะร่อง 71

DOMINO joining system

เครื่องเจาะรูเดือย 103

Planing

กบไสไม้ไฟฟ้า 113

Sanding

เครื่องขัดกระดาษทราย 121

Sanding with compressed air

เครื่องขัดกระดาษทรายระบบลม 155

Polishing

เครื่องขัดเงา 167

Drywall construction and renovation

ชุดเครื่องมือก่อสร้างตกแต่ง 173

Dust extraction

เครื่องดูดฝุ่น 209

Workplace equipment

อุปกรณ์สำหรับสถานที่ทำงาน 221



Drilling and screwdriving

สว่านไขควงไร้สาย



Cordless drill CXS Li-Ion สว่านไขควงไร้สาย รุ่น CXS Li-Ion



Strengths and benefits

- Impressive ergonomics and low weight (0.9 kg) for convenient drilling and fastening
- The compact, handy shape makes work easier, even in cramped spaces
- FastFix interface and CENTROTEC quick tool-change system
- 12 torque settings and torque switch-off for precision fastening

คุณสมบัติ

- ออกแบบโดยคำนึงถึงการทำงานที่ถูกต้องและมีน้ำหนักเบา (0.9 กก.) เพื่อการทำงานทั้งการเจาะและการขันที่สะดวก
- รูปทรงเหมาะมือและกะทัดรัดช่วยให้การทำงานง่ายขึ้นแม้ในบริเวณที่มีพื้นที่จำกัด
- ใช้งานกับอุปกรณ์ในระบบ FastFix interface และ CENTROTEC ที่ถอดเปลี่ยนอุปกรณ์ได้รวดเร็ว
- สามารถปรับระดับแรงบิดได้ถึง 12 ระดับ และมีปุ่มปิดแรงบิดเพื่อการทำงานที่แม่นยำขึ้น

Technical data ข้อมูลเฉพาะ	Electronic รายละเอียด
Battery voltage กำลังไฟแบตเตอรี่	10.8 V 10.8 โวลต์
Idling speed, 1st gear/2nd gear ความเร็วรอบปกติ เกียร์ 1/เกียร์ 2	0-400/0-1,200 min-1 0-400/0-1,200 รอบต่อนาที
Drilling diameter, wood/steel เส้นผ่าศูนย์กลางการเจาะไม้/เหล็ก	12/8 mm 12/8 มม.
Torque adjustment การปรับแรงบิด	0.2-2.4 Nm 0.2-2.4 นิวตันเมตร
Max. torque, wood/steel แรงบิดสูงสุด ไม้/เหล็ก	10/16 Nm 10/16 นิวตันเมตร
Chuck range ขนาดหัวจับดอกสว่าน	1-8 mm 1-8 มม.
Li-Ion battery capacity ค่าความจุของแบตเตอรี่ Li Ion	1.5 Ah
Charging time Li Ion ระยะเวลาในการชาร์จแบตเตอรี่ Li Ion	20 min 20 นาที
Weight with Li Ion น้ำหนักของแบตเตอรี่ Li Ion	0.9 kg 0.9 กก.

Items Included

สินค้าประกอบด้วย

Cat. No.

รหัสสินค้า

Charger MXC, CENTROTEC tool chuck, CENTROTEC bit holder, FastFix keyless chuck 8 mm, bit PZ 2, battery pack BP-XS, in a SYSTAINER SYS 1 T-LOC
แท่นชาร์จแบตเตอรี่รุ่น MXC, หัวจับเครื่องมือCENTROTEC, ก้านจับดอก CENTROTEC, หัวจับดอกสว่าน FastFix ขนาด 8 มม., ดอกไขควง ขนาด PZ 2, แบตเตอรี่รุ่น BP-XS บรรจุใน SYSTAINER SYS 1T-LOC

CXS Li 1.5 Plus

without spare battery pack

00F.56.4252

สว่านไขควงไร้สาย รุ่น CXS 1.5 Plus
ไม่มีแบตเตอรี่สำรอง

CXS Li 1.5 Set

elbow adapter CXS, spare battery pack BP-XS

00F.56.4271

สว่านไขควงไร้สาย รุ่น CXS 1.5 Set
หัวต่อแบบคองอ CXS แบตเตอรี่สำรองรุ่น BP-XS

Cordless drill C 15 Li-Ion
ส่วนไขควงไร้สาย รุ่น C 15 Li-Ion



Strengths and benefits

- Impressive ergonomics: compact, lightweight and perfectly balanced
- Brushless EC-TEC motor with integrated motor management for long service life and the highest output
- Fully electronic torque setting and switch-off for precise screwdriving
- Latest Lithium-ion battery technology for the longest sustained usage

คุณสมบัติ

- ออกแบบโดยคำนึงถึงการทำงานที่ถูกต้อง ทั้งมีขนาดกะทัดรัด มีน้ำหนักเบา และมีสมดุลที่สมบูรณ์แบบ
- มอเตอร์แบบไม่มีแปรงถ่าน EC-TEC ช่วยยืดอายุการใช้งาน และให้ประสิทธิภาพในการทำงานสูงสุด
- การตั้งแรงบิดด้วยระบบไฟฟ้าและมีปุ่มมิดแรงบิดเพื่อการขันที่แม่นยำขึ้น
- ใช้แบตเตอรี่ Lithium-ion รุ่นล่าสุด เพื่อการใช้งานต่อเนื่องยาวนานที่สุด



Technical data ข้อมูลเฉพาะ	Electronic รายละเอียด
Battery voltage กำลังไฟแบตเตอรี่	14.4 V 14.4 โวลต์
Idling speed, 1st gear/2nd gear ความเร็วรอบปกติ เกียร์ 1/เกียร์ 2	0-450/0-1,500 min-1 0-450/0-1,500 รอบต่อนาที
Drilling diameter, wood/steel เส้นผ่าศูนย์กลางการเจาะไม้/เหล็ก	35/16 mm 35/16 มม.
Torque adjustment การปรับแรงบิด	0.5-8/0.5-6 Nm 0.5-8/0.5-6 นิวตันเมตร
Max. torque, wood/steel แรงบิดสูงสุด ไม้/เหล็ก	25/40 Nm 25/40 นิวตันเมตร
Chuck range ขนาดหัวจับดอกสว่าน	1.5-13 mm 1.5-13 มม.
Li-Ion battery capacity ค่าความจุของแบตเตอรี่ Li-Ion	3.0 Ah
Charging time Li-Ion ระยะเวลาในการชาร์จแบตเตอรี่ Li-Ion	45 min 45 นาที
Weight with Li-Ion น้ำหนักของแบตเตอรี่ Li-Ion	1.6 kg 1.6 กก.

Items Included

สินค้าประกอบด้วย

Cat. No.

รหัสสินค้า

C 15 Li 4.2 Plus

2nd replacement battery pack Li-Ion 4.2 Ah

00F.56.4480

ส่วนไขควงไร้สาย รุ่น C 15 Li 4.2 Plus

แบตเตอรี่สำรองรุ่น Li-Ion 4.2 Ah

CXS Li 1.5 Set

FastFix angle attachment, FastFix eccentric attachment, 2nd replacement battery pack Li-Ion 4.2 Ah

00F.56.4483

ส่วนไขควงไร้สาย รุ่น CXS Li 1.5 Set

หัวต่อแบบคองอ FastFix, หัวต่อแบบแกนเยื้องศูนย์ FastFix, แบตเตอรี่สำรอง รุ่น Li-Ion 4.2 Ah

Cordless drill T 15+3 Li-Ion
ส่วนไขควงไร้สาย รุ่น T 15+3 Li-Ion



Strengths and benefits

- Brushless EC-TEC motor with integrated motor management for long service life and the highest output
- FastFix interface for all FastFix attachments and CENTROTEC rapid tool-change system
- Fully electronic torque setting and switch-off for precise screwdriving
- Latest Lithium-ion battery technology for the longest sustained usage

คุณสมบัติ

- มอเตอร์แบบไม่มีแปรงถ่าน EC-TEC ช่วยยืดอายุการใช้งานและให้ประสิทธิภาพในการทำงานสูงสุด
- ใช้งานกับอุปกรณ์ในระบบ FastFix interface และ CENTROTEC ที่ถอดเปลี่ยนอุปกรณ์ได้รวดเร็ว
- การตั้งแรงบิดด้วยระบบไฟฟ้าและมีปุ่มปิดแรงบิดเพื่อการขันที่แม่นยำขึ้น
- ใช้แบตเตอรี่ Lithium-ion รุ่นล่าสุด เพื่อการใช้งานต่อเนื่องยาวนานที่สุด

Technical data ข้อมูลเฉพาะ	Electronic รายละเอียด
Battery voltage กำลังไฟแบตเตอรี่	14.4 V 14.4 โวลต์
Idling speed, 1st gear/2nd gear ความเร็วรอบปกติ เกียร์ 1/เกียร์ 2	0-450/0-1,500 min-1 0-450/0-1,500 รอบต่อนาที
Drilling diameter, wood/steel เส้นผ่าศูนย์กลางการเจาะไม้/เหล็ก	35/16 mm 35/16 มม.
Torque adjustment การปรับแรงบิด	0.5-8/0.5-6 Nm 0.5-8/0.5-6 นิวตันเมตร
Max. torque, wood/steel แรงบิดสูงสุด ไม้/เหล็ก	27/40 Nm 27/40 นิวตันเมตร
Chuck range ขนาดหัวจับดอกสว่าน	1.5-13 mm 1.5-13 มม.
Li-Ion battery capacity ค่าความจุของแบตเตอรี่ Li-Ion	3.0 Ah
Charging time Li-Ion ระยะเวลาในการชาร์จแบตเตอรี่ Li-Ion	45 min 45 นาที
Weight with Li-Ion น้ำหนักของแบตเตอรี่ Li-Ion	1.5 kg 1.5 กก.

Items Included สินค้าประกอบด้วย	Cat. No. รหัสสินค้า
T 15+3 Li 4.2 Plus 2nd replacement battery pack Li-Ion 4.2 Ah ส่วนไขควงไร้สาย รุ่น T 15+3 Li 4.2 Plus แบตเตอรี่สำรองรุ่น Li-Ion 4.2 Ah	00F.56.4486
T 15+3 Li 4.2 Set FastFix angle attachment, FastFix eccentric attachment, 2nd replacement battery pack Li-Ion 4.2 Ah ส่วนไขควงไร้สาย รุ่น T 15+3 Li 4.2 Set หัวต่อแบบคอง FastFix, หัวต่อแบบแกนเยื้องศูนย์กลาง FastFix, แบตเตอรี่สำรอง รุ่น Li-Ion 4.2 Ah	00F.56.4488

Cordless drill T 18+3 Li-Ion
สว่านไขควงไร้สาย รุ่น T 18+3 Li-Ion



Strengths and benefits

- Brushless EC-TEC motor with integrated motor management for long service life and the highest output
- FastFix interface for all FastFix attachments and CENTROTEC rapid tool-change system
- Fully electronic torque setting and switch-off for precise screwdriving
- Latest Lithium-ion battery technology for the longest sustained usage

คุณสมบัติ

- มอเตอร์แบบไม่มีแปรงถ่าน EC-TEC ช่วยยืดอายุการใช้งานและให้ประสิทธิภาพในการทำงานสูงสุด
- ใช้ร่วมกับอุปกรณ์ในระบบ FastFix interface และ CENTROTEC ที่ถอดเปลี่ยนอุปกรณ์ได้รวดเร็ว
- การตั้งแรงบิดด้วยระบบไฟฟ้าและมีปุ่มปรับแรงบิดเพื่อการขันที่แม่นยำขึ้น
- ใช้แบตเตอรี่ Lithium-ion รุ่นล่าสุด เพื่อการใช้งานต่อเนื่องยาวนานที่สุด

Technical data ข้อมูลเฉพาะ	Electronic รายละเอียด
Battery voltage กำลังไฟแบตเตอรี่	18 V 18 โวลต์
Idling speed, 1st gear/2nd gear ความเร็วรอบปกติ เกียร์ 1/เกียร์ 2	0-450/0-1,500 min-1 0-450/0-1,500 รอบต่อนาที
Drilling diameter, wood/steel เส้นผ่าศูนย์กลางการเจาะไม้/เหล็ก	45/16 mm 45/16 มม.
Torque adjustment การปรับแรงบิด	0.5-8/0.5-6 Nm 0.5-8/0.5-6 นิวตันเมตร
Max. torque, wood/steel แรงบิดสูงสุด ไม้/เหล็ก	30/45 Nm 30/45 นิวตันเมตร
Chuck range ขนาดหัวจับดอกสว่าน	1.5-13 mm 1.5-13 มม.
Li-Ion battery capacity ค่าความจุของแบตเตอรี่ Li-Ion	3.0 Ah
Charging time Li-Ion ระยะเวลาในการชาร์จแบตเตอรี่ Li-Ion	45 min 45 นาที
Weight with Li-Ion น้ำหนักของแบตเตอรี่ Li-Ion	1.7 kg 1.7 กก.

Items Included

สินค้าประกอบด้วย

Cat. No.

รหัสสินค้า

T 18+3 Li 4,2 Plus

2nd replacement battery pack Li-Ion 4.2 Ah

00F.56.4492

สว่านไขควงไร้สาย รุ่น T 18+3 Li 4.2 Plus

แบตเตอรี่สำรองรุ่น Li-Ion 4.2 Ah

T 18+3 Li 4,2 Set

FastFix angle attachment, FastFix eccentric attachment, 2nd replacement battery pack Li-Ion 4.2 Ah

00F.56.4495

สว่านไขควงไร้สาย รุ่น T 18+3 Li 4.2 Set

หัวต่อแบบคอง FastFix, หัวต่อแบบแกนเยื้องศูนย์กลาง FastFix, แบตเตอรี่สำรองรุ่น Li-Ion 4.2 Ah ก้อนที่สอง

Cordless screwdriver TI 15 IMPACT Li-Ion
สว่านไขควงกระแทกไร้สาย รุ่น TI 15 IMPACT Li-Ion



Strengths and benefits

- Three tools in one: impact screwdriver, screwdriver and elbow screwdriver
- 3-in-1: saves on investment costs, spatial requirements and work time
- EC-TEC motor and sensor-controlled hammer mechanism for extended service life
- Maximum endurance thanks to lithium-ion battery packs

คุณสมบัติ

- สามเครื่องมือในอุปกรณ์ชิ้นเดียว เพราะเป็นทั้งไขควงกระแทก ไขควง และไขควงคองอ
- การใช้งานแบบ 3 in 1 ช่วยประหยัดต้นทุน ความต้องการในเชิงพื้นที่ และเวลาในการทำงาน
- ไข่มอเตอร์ EC-TEC และมีตัวควบคุมการกระแทก เพื่อยืดอายุการใช้งาน
- ใช้งานได้ยาวนานสูงสุดด้วยแบตเตอรี่ Lithium-ion



Technical data ข้อมูลเฉพาะ	Electronic รายละเอียด
Battery voltage กำลังไฟแบตเตอรี่	14.4 V 14.4 โวลต์
Idle engine speed ความเร็วรอบปกติ	0-2,600 min-1 0-2,600 รอบต่อนาที
Stamping number อัตรากระแทก	2,400-3,600 min-1 2,400-3,600 รอบต่อนาที
Max. torque metal แรงบิดสูงสุด โลหะ	100 Nm 100 นิวตันเมตร
Chuck range ขนาดหัวจับ	1.5-13 mm 1.5-13 มม.
Drilling diameter, wood/steel เส้นผ่าศูนย์กลางการเจาะ ไม้/เหล็ก	13/10 mm 13/10 มม.
Li-Ion battery capacity ค่าความจุของแบตเตอรี่ Li-Ion	3.0 Ah
Charging time Li-Ion ระยะเวลาในการชาร์จแบตเตอรี่ Li-Ion	45 min 45 นาที
Weight with Li-Ion น้ำหนักของแบตเตอรี่ Li-Ion	1.7 kg 1.7 กก.

Items Included

สินค้าประกอบด้วย

Cat. No.

รหัสสินค้า

TI-FX adapter, CENTROTEC bit holder
หัวต่อ TI-FX, ก้านจับดอก CENTROTEC

TI 15 Li 4.2 Plus

TCL 3 charger, CENTROTEC tool chuck, bit PZ 2, 2nd replacement battery pack Li-Ion 4.2 AH,
49 x 98 x 71 yellow plastic container, 98 x 147 x 71 green plastic container, in a SYSTAINER SYS 2 T-LOC

00F.56.4500

สว่านไขควงกระแทกไร้สาย รุ่น TI 15 Li 4.2 Plus

แท่นชาร์จแบตเตอรี่ TCL 3, หัวจับเครื่องมือ CENTROTEC, ดอกไขควง ขนาด PZ 2, แบตเตอรี่สำรอง รุ่น Li-Ion 4.2 Ah ก้อนที่สอง, กล่องพลาสติกสีเหลือง ขนาด 48 x 98 x 71, กล่องพลาสติกสีเขียว ขนาด 98 x 147 x 71 บรรจุใน SYSTAINER SYS 2T-LOC

TI 15 Basic

without battery pack, in a SYSTAINER SYS 3 T-LOC

00F.56.4499

สว่านไขควงกระแทกไร้สาย รุ่น TI 15 Basic

ไม่มีแบตเตอรี่ บรรจุใน SYSTAINER SYS 3T-LOC

Cordless hammer drill BHC 18

ส่วนเจาะกระแทก



Strengths and benefits

- Unbeatable power to weight ratio thanks to the combination of EC-TEC motor
- Vibration damping for effortless work; maximum working comfort in all work situations
- Brushless EC-TEC motor with integrated motor management for long service life and the highest output management for long service life and the highest output
- High-quality lithium-ion battery technology for the longest sustained usage

คุณสมบัติ

- ด้วยการผลิตกำลังของมอเตอร์ EC-TEC ช่วยให้มีสมรรถนะสูงเมื่อเทียบกับน้ำหนัก
- ลดแรงสั่นสะเทือนเพื่อการทำงานแบบไม่เปลืองแรง มอบความสะดวกสูงสุดในทุกสภาวะการทำงาน
- มอเตอร์แบบไม่มีแปรงถ่าน EC-TEC ช่วยยืดอายุการใช้งานและให้ประสิทธิภาพในการทำงานสูงสุด
- ใช้แบตเตอรี่ Lithium-ion คุณภาพสูงเพื่อการใช้งานต่อเนื่องยาวนานสูงสุด

Technical data ข้อมูลเฉพาะ	Electronic รายละเอียด
Battery voltage กำลังไฟแบตเตอรี่	18 V 18 โวลต์
Li-Ion battery capacity ค่าความจุของแบตเตอรี่ Li-Ion	4.2 Ah 4.2 Ah
Idle engine speed ความเร็วรอบปกติ	0-1,100 min-1 0-1,100 รอบต่อนาที
Stamping number อัตรากระแทก	4,895 min-1 4,895 รอบต่อนาที
Drilling Ø (beton) เส้นผ่าศูนย์กลางในการเจาะ	18 mm 18 มม.
Crown borer Ø เส้นผ่าศูนย์กลางรูคว้าน	68 mm 68 มม.
Max. torque, wood/steel แรงบิดสูงสุด ไม้/เหล็ก	10/25 Nm 10/25 นิวตันเมตร
Tool reception ขนาดหัวจับ	SDS-Plus
Single impact energy ค่าแรงกระแทก	1.8 J (EPTA) 1.8 จูล (ตามมาตรฐาน EPTA)
Dimensions (L x W x H) ขนาด (ยาว x กว้าง x สูง)	280 x 88 x 237 mm 280 x 88 x 237 มม.
Charging time Li-Ion ระยะเวลาในการชาร์จแบตเตอรี่ Li-Ion	70 m 70 นาที
Weight with Li-Ion น้ำหนักของแบตเตอรี่ Li-Ion	2.4 kg 2.4 กก.

Items Included

สินค้าประกอบด้วย

Cat. No.

รหัสสินค้า

additional side-mounted hand grip, Depth stop, in a SYSTAINER SYS 2 TL
มือจับแบบติดตั้งด้านข้าง, ตัวกำหนดความลึก บรรจุใน SYSTAINER SYS 2 TL

BHC 18 Li 4.2 Plus
TCL 3 charger, 2nd battery pack lithium-ion 4.2 Ah incl. rubberised frame
แท่นชาร์จแบตเตอรี่ TCL 3, แบตเตอรี่สำรอง Lithium-Ion 4.2 Ah ก้อนที่สอง พร้อมด้วยกรอบเคลือบยาง

00F.56.4504

BHC 18 Li BASIC
without battery pack
ไม่มีแบตเตอรี่

00F.56.4507

CXS accessories

อุปกรณ์เสริม CXS

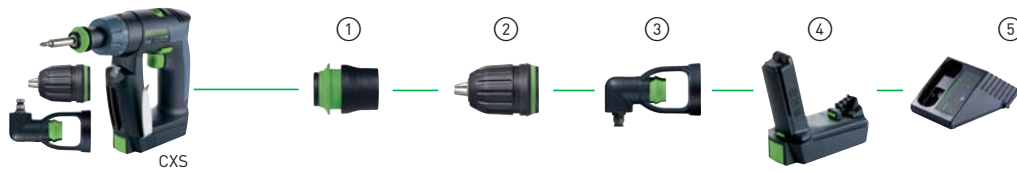

Product

สินค้า

- ① Toot chuck WH-CE CENTROTEC
หัวจับเครื่องมือรุ่น WH-CE CENTROTEC
- ② Drill chuck BF-FX 8 FastFix
หัวจับดอกสว่านรุ่น BF-FX 8 FastFix
- ③ Angle attachment XS-AS
หัวต่อแบบคองอรุ่น XS-AS

Product

สินค้า

- ④ Battery pack BP-XS 1,5
แบตเตอรี่รุ่น BP-XS 1.5
- ⑤ Rapid charger MXC
เครื่องชาร์จแบตเตอรี่แบบเร็วรุ่น MXC

Cordless drill accessories

อุปกรณ์เสริมส่วนไขควงสาย

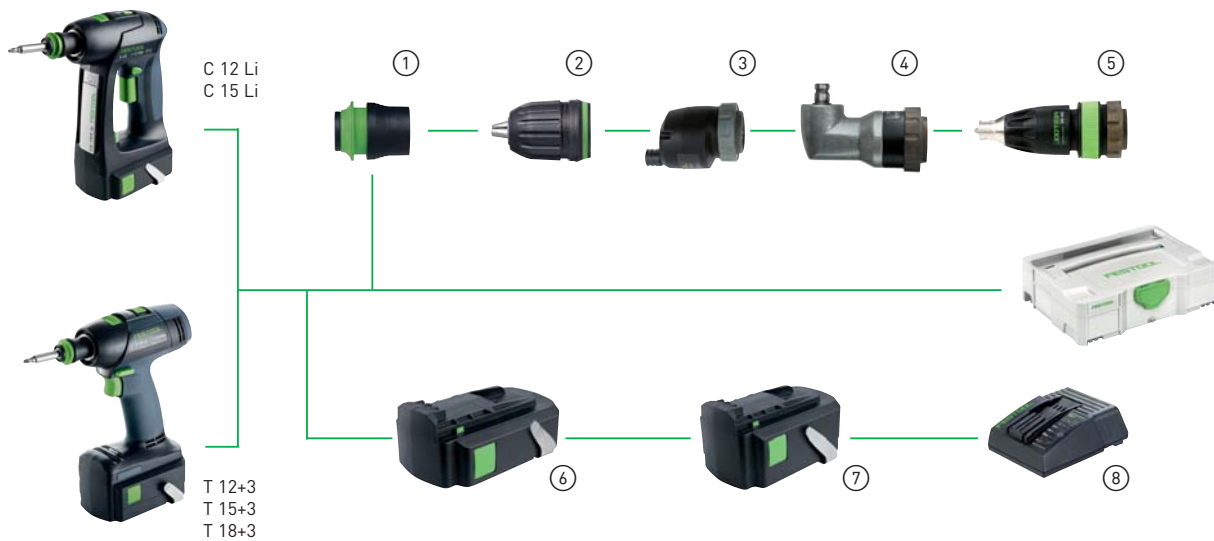

Product

สินค้า

- ① Toot chuck WH-CE CENTROTEC
หัวจับเครื่องมือรุ่น WH-CE CENTROTEC
- ② Keyless chuck BF-FX 10 FastFix
Drill chuck BF-FX 13 C
หัวจับดอกสว่านรุ่น BF-FX 10 FastFix
หัวจับดอกสว่านรุ่น BF-FX 13 C
- ③ FastFix eccentric attachment DD-ES
หัวต่อ FastFix แบบ eccentric รุ่น DD-ES
- ④ FastFix angle attachment DD-AS
หัวต่อ FastFix แบบคองอรุ่น DD-AS

Product

สินค้า

- ⑤ Depth stop FastFis DD-DC
ตัวกำหนดความลึก FastFix DD-DC
- ⑥ Battery pack BPC 12 Li 1,5 Ah
แบตเตอรี่รุ่น BPC 12 Li 1.5 Ah
- ⑦ Battery pack BPC 12 Li 3,0 Ah
Battery pack BPC 15 Li 3,0 Ah
แบตเตอรี่รุ่น BPC 12 Li 3.0 Ah
แบตเตอรี่รุ่น BPC 15 Li 3.0 Ah
แบตเตอรี่รุ่น BPC 18 Li 3.0 Ah
- ⑧ Rapid charger TRC 3
เครื่องชาร์จแบตเตอรี่แบบเร็วรุ่น TRC 3

IMPACT accessories
อุปกรณ์เสริม IMPACT

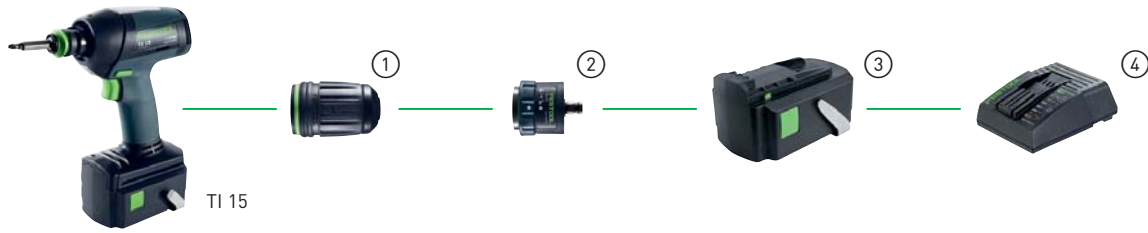

Product
สินค้า

- ① Drill chuck BF-TI 13
หัวจับดอกสว่านรุ่น BF-TI 13
- ② Adapter TI-FX
หัวต่อ TI-FX

Product
สินค้า

- ③ Battery pack BPC 15 Li 3,0 Ah
แบตเตอรี่รุ่น BPC 15 Li 3.0 Ah
- ④ Rapid charger TRC 3
เครื่องชาร์จแบตเตอรี่แบบเร็วรุ่น TRC 3

Drilling and screwdriving

ส่วนไขควงไร้สาย

Drill bits and accessories

ดอกสว่านและอุปกรณ์เสริม

A revolutionary system - CENTROTEC and FastFix.

ระบบอุปกรณ์ที่ปฏิวัติวงการ CENTROTEC และ FastFix

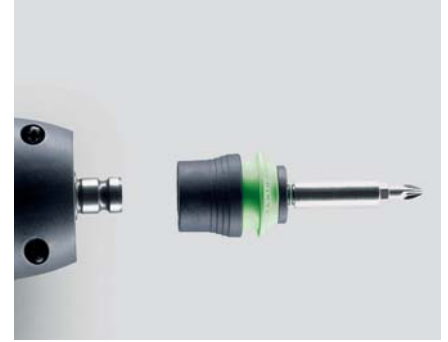

Unbelievably versatile.

Fitted without tools and rapidly changed: the FastFix attachments thus turn a Festool cordless drill into a right angle screwdriver, eccentric screwdriver of depth limiting screwdriver.

ความอเนกประสงค์ที่เหลือเชื่อ

ติดตั้งได้โดยไม่ต้องใช้เครื่องมือใดๆ และเปลี่ยนได้อย่างรวดเร็ว อุปกรณ์ FastFix สามารถเปลี่ยนส่วนไร้สาย Festool ให้กลายเป็นไขควงคองอ ไขควงแกนเยื้องศูนย์ หรือไขควงแบบมีตัวกำหนดความลึก

The CENTROTEC system.

50% shorter and 80% lighter than standard drill chucks, the CENTROTEC tool chuck in the key to the CENTROTEC tool system and a further module in the FastFix system giving true-running precision the is ten times more accurate.

ระบบ CENTROTEC

เมื่อเทียบกับหัวจับดอกสว่านมาตรฐานทั่วไป หัวจับดอกสว่าน CENTROTEC สั้นกว่า 50 เปอร์เซ็นต์ และเบากว่าถึง 80 เปอร์เซ็นต์ หัวจับดอกสว่าน CENTROTEC เป็นอุปกรณ์ชิ้นสำคัญของกลุ่มอุปกรณ์ CENTROTEC และเป็นส่วนเติมเต็มให้แก่กลุ่มอุปกรณ์ FastFix ซึ่งช่วยเพิ่มความแม่นยำให้มากกว่าถึง 10 เท่า

Easy to change.

The CENTROTEC chucks can be fitted to all Festool cordless drills with a FastFix interface. You can change rapidly between screwdriver bit and drill bit and vice versa with a single hand movement. CENTROTEC tools are also compatible with standard chucks.

ปรับเปลี่ยนได้ง่าย

หัวจับดอกสว่าน CENTROTEC สามารถต่อเข้ากับส่วนไร้สาย Festool ด้วย FastFix interface คุณสามารถเปลี่ยนจากดอกไขควงเป็นดอกสว่าน และอื่นๆ อีกมากมายได้อย่างรวดเร็วด้วยมือเพียงข้างเดียว อุปกรณ์ CENTROTEC สามารถใช้งานร่วมกับหัวจับดอกสว่านมาตรฐานได้ด้วย



Technical data
ข้อมูลเฉพาะ

Model
รุ่น

Cat. No.
รหัสสินค้า



Assembly package

CENTROTEC-DRIVE screwdriver handle, WH-CENTROTEC tool chuck, magnetic bit holder BV 150 CE, CENTROTEC drill adapter BA-CE, deburring countersink QLS D2-8 CE, deburring countersink QLS D5-15 CE, drill bit with depth stop BTA HW D5 CE, drill countersink with depth stop, BSTA HS D3.5 CE, centering bit ZB HS D5 EURO CE, hook drive HD D18 CE, twinBOX Mix, drill bit case HSS D3-10 CE/10, drill bit case BKS D3-8 CE2W-K, 12x long CENTROTEC bits PZ/PH/TX, bit assortment 25 mm, 50 pieces, in a SYSTAINER SYS 1 T-LOC

SYS 1 CE-SORT

00F.49.7628

ชุดอุปกรณ์ประกอบด้วย

ด้ามจับไขควง CENTROTEC-DRIVE, หัวจับดอก WH-CE CENTROTEC, ก้านจับดอกแบบแม่เหล็ก BH-60 CE, ก้านจับดอกแบบแม่เหล็ก CENTROTEC ยาวพิเศษ BV 150 CE, หัวต่อดอก CENTROTEC BA-CE, ดอกลบคมเสี้ยน QLS D2-8 CE, ดอกลบคมเสี้ยน QLS D5-15 CE, ดอกสว่านพร้อมตัวกำหนดความลึก BTA HW D5 CE, ดอกลบคมพร้อมตัวกำหนดความลึก BSTA HS D3.5 CE, ดอกนำศูนย์ ZB HS D5 EURO CE, Hook Driver HD D18 CE, ชุดดอกสว่าน 2 ชุด HSS D3-10 CE/10 และ BKS D3-8 CE/W-K, ดอกไขควง CENTROTEC แบบยาว 12 ชิ้น PZ/PH/TX, กล่องจัดเก็บดอกสว่าน 25 มม. 50 ชิ้น ใน SYSTAINER SYS 1 T-LOC



Ratchet set

1/4" socket set from 4 to 13 mm. 19 different bit inserts and 2 bit extensions, ratchet and CENTROTEC handle plus various adapters and extensions

1/4"-CE RA-Set 37

00F.49.7881

ชุดไขควงลม

ชุดแม่เหล็ก 1/4" ตั้งแต่ 4 ถึง 13 มม., ดอกไขควง 19 ชิ้น และข้อต่อดอกไขควง 2 ชิ้น, ด้ามจับไขควงลม CENTROTEC พร้อมด้วยหัวต่อและข้อต่อต่างๆ

CENTROTEC tool range
ชุดอุปกรณ์ CENTROTEC

Model
รุ่น

Cat. No.
รหัสสินค้า



TwinBox

content 10 pieces

กล่องคู่
ดอกไขควงจำนวน 10 ชิ้น

3x PZ1, 4x PZ2, 3x PZ3

BB-PZ

00F.49.6934

TX 10, 2x TX 15, 3x TX 20, 3x TX 25, TX 30

BB-TX

00F.49.6935

PH1, PH2, PZ1, PZ2, PZ3, TX15, TX20, TX25, TX 30, SZ 0.8x5.5

BB-MIX

00F.49.6936



CENTROTEC screwdriver handle

ด้ามจับไขควง CENTROTEC

CENTROTEC-DRIVE

00F.49.5228



Adapter

for plug-in bits

หัวต่อ
สำหรับดอกไขควงแบบเสียบ

with ball lock for manual operation, Tool reception 1/4", Length 50 mm
พร้อมระบบล็อกลูกปืนสำหรับการใช้งานด้วยมือ ขนาดดอก 1/4 นิ้ว ยาว 50 มม.

1/4"-50 CE/KG CENTROTEC

00F.49.5131

with ball lock for manual operation, Tool reception 3/8", Length 50 mm
พร้อมระบบล็อกลูกปืนสำหรับการใช้งานด้วยมือ ขนาดดอก 3/8 นิ้ว ยาว 50 มม.

3/8"-70 CE/KG CENTROTEC

00F.49.5133



Bit holder

qty, in pack 1 piece(s)

ก้านจับดอก
บรรจุจำนวน 1 ชิ้น

BHS 65 CE

00F.49.2648



Bit holder

qty, in pack 1 piece(s)

ก้านจับดอก
บรรจุจำนวน 1 ชิ้น

BH 60 CE

00F.49.8974



CENTROTEC extra long bit holder

qty, in pack 1 piece(s)

ก้านจับดอกแบบยาวพิเศษ CENTROTEC
บรรจุจำนวน 1 ชิ้น

BV 150 CE

00F.49.2540

CENTROTEC tool range: Bits

ชุดอุปกรณ์ CENTROTEC: ดอกไขควง

Model
รุ่น

Cat. No.
รหัสสินค้า



it Phillips

Length 25 mm

ดอกไขควงแฉก

ความยาว 25 มม.

Size PZ 1, qty. in pack 3 piece(s)
ขนาด PZ 1 บรรจุจำนวน 3 ชิ้น

HiQ PZ 1-25 /3

00F.49.0481

Size PZ 2, qty. in pack 3 piece(s)
ขนาด PZ 2 บรรจุจำนวน 3 ชิ้น

HiQ PZ 2-25 /3

00F.49.0482

Size PZ 3, qty. in pack 3 piece(s)
ขนาด PZ 3 บรรจุจำนวน 3 ชิ้น

HiQ PZ 3-25 /3

00F.49.0483



Size PH 1, qty. in pack 10 piece(s)
ขนาด PH 1 บรรจุจำนวน 10 ชิ้น

PH 1-25 /10

00F.49.0501

Size PH 2, qty. in pack 10 piece(s)
ขนาด PH 2 บรรจุจำนวน 10 ชิ้น

PH 2-25 /10

00F.49.0502

Size PH 3, qty. in pack 10 piece(s)
ขนาด PH 3 บรรจุจำนวน 10 ชิ้น

PH 3-25 /10

00F.49.0503



Size TX 10, qty. in pack 10 piece(s)
ขนาด TX 10 บรรจุจำนวน 10 ชิ้น

TX 10-25 /10

00F.49.0504

Size TX 15, qty. in pack 10 piece(s)
ขนาด TX 15 บรรจุจำนวน 10 ชิ้น

TX 15-25 /10

00F.49.0505

Size TX 20, qty. in pack 10 piece(s)
ขนาด TX 20 บรรจุจำนวน 10 ชิ้น

TX 20-25 /10

00F.49.0506

Size TX 25, qty. in pack 10 piece(s)
ขนาด TX 25 บรรจุจำนวน 10 ชิ้น

TX 25-25 /10

00F.49.0507

Size TX 30, qty. in pack 10 piece(s)
ขนาด TX 30 บรรจุจำนวน 10 ชิ้น

TX 30-25 /10

00F.49.0508



Bit Pozidriv

Length 100 mm, qty. in pack 2 piece(s)

ดอกไขควงปากแฉก

ความยาว 100 มม. บรรจุจำนวน 2 ชิ้น

Size PZ 1
ขนาด PZ 1

HiQ PZ 1-100 CE/2

00F.49.2527

Size PZ 2
ขนาด PZ 2

HiQ PZ 2-100 CE/2

00F.49.2528

Size PZ 3
ขนาด PZ 3

HiQ PZ 3-100 CE/2

00F.49.2529



Bit Phillips

Length 100 mm, qty. in pack 2 piece(s)

ดอกไขควงแฉก

ความยาว 100 มม. บรรจุจำนวน 2 ชิ้น

Size PH 1
ขนาด PH 1

HiQ PH 1-100 CE/2

00F.49.2530

Size PH 2
ขนาด PH 2

HiQ PH 2-100 CE/2

00F.49.2531

Size PH 3
ขนาด PH 3

HiQ PH 3-100 CE/2

00F.49.2532



Bit Torx

Length 100 mm, qty. in pack 2 piece(s)

ดอกไขควงปากหกแฉก (Torx)

ความยาว 100 มม. บรรจุจำนวน 2 ชิ้น

Size TX 15
ขนาด TX 15

HiQ TX 15-100 CE/2

00F.49.2533

Size TX 20
ขนาด TX 20

HiQ TX 20-100 CE/2

00F.49.2534

Size TX 25
ขนาด TX 25

HiQ TX 25-100 CE/2

00F.49.2535

Size TX 30
ขนาด TX 30

HiQ TX 30-100 CE/2

00F.49.2536

CENTROTEC tool range: Bits
ชุดอุปกรณ์ CENTROTEC: ดอกไขควง

Model
รุ่น

Cat. No.
รหัสสินค้า



Bit slot head HiQ

Length 100 mm, qty. in pack 2 piece(s)

ดอกไขควงปากแบน หัว HiQ
ความยาว 100 มม. บรรจุจำนวน 2 ชิ้น

Size SZ 0.8 x 5.5
ขนาด 0.8 x 5.5

SZ 0.8 x 5.5-100 CE/2

00F.49.2537

Size SZ 1.2 x 6.5
ขนาด 1.2 x 6.5

SZ 1.2 x 6.5-100 CE/2

00F.49.2538

Standard drill bit programme
ชุดดอกสว่านมาตรฐาน

Model
รุ่น

Cat. No.
รหัสสินค้า



Twist drill bit

allen key, qty. in pack 1 piece

ดอกสว่าน
ประแจหกเหลี่ยม บรรจุจำนวน 1 ชิ้น

complete drill bit with bit holder and 2 replacement drill bits
ดอกสว่านพร้อมก้านจับดอก และดอกสว่านสำรอง 2 ชิ้น

HSS D 3 /33 CE/M-Set

00F.49.3421

complete drill bit with bit holder and 2 replacement drill bits
ดอกสว่านพร้อมก้านจับดอก และดอกสว่านสำรอง 2 ชิ้น

HSS D 3.5 /39 CE/M-Set

00F.49.3422

complete drill bit with bit holder and 2 replacement drill bits
ดอกสว่านพร้อมก้านจับดอก และดอกสว่านสำรอง 2 ชิ้น

HSS D 4 /43 CE/M-Set

00F.49.3423

complete drill bit with bit holder and 2 replacement drill bits
ดอกสว่านพร้อมก้านจับดอก และดอกสว่านสำรอง 2 ชิ้น

HSS D 4.5 /47 CE/M-Set

00F.49.3424

complete drill bit with bit holder and 2 replacement drill bits
ดอกสว่านพร้อมก้านจับดอก และดอกสว่านสำรอง 2 ชิ้น

HSS D 5 /52 CE/M-Set

00F.49.3425

complete drill bit with bit holder and 2 replacement drill bits
ดอกสว่านพร้อมก้านจับดอก และดอกสว่านสำรอง 2 ชิ้น

HSS D 5.5 /57 CE/M-Set

00F.49.3426

complete drill bit with bit holder and 2 replacement drill bits
ดอกสว่านพร้อมก้านจับดอก และดอกสว่านสำรอง 2 ชิ้น

HSS D 6 /57 CE/M-Set

00F.49.3427

complete drill bit with bit holder and 2 replacement drill bits
ดอกสว่านพร้อมก้านจับดอก และดอกสว่านสำรอง 2 ชิ้น

HSS D 6.5 /63 CE/M-Set

00F.49.3428

complete drill bit with bit holder and 2 replacement drill bits
ดอกสว่านพร้อมก้านจับดอก และดอกสว่านสำรอง 2 ชิ้น

HSS D 8.0 /75 CE/M-Set

00F.49.5308

complete drill bit with bit holder and 2 replacement drill bits
ดอกสว่านพร้อมก้านจับดอก และดอกสว่านสำรอง 2 ชิ้น

HSS D 10.0 /75 CE/M-Set

00F.49.5309



Drill bit case

Diameter 3-10 mm, qty. in pack 10 piece(s)

ชุดดอกสว่าน
เส้นผ่าศูนย์กลาง 3-10 มม. บรรจุจำนวน 10 ชิ้น

HSS D 3-10 CE/10

00F.49.5128



Twist drill bit

ดอกสว่าน

qty. in pack 10 piece(s)
บรรจุจำนวน 10 ชิ้น

HSS D 3/33 M/10x

00F.49.3437

qty. in pack 10 piece(s)
บรรจุจำนวน 10 ชิ้น

HSS D 3.5/39 M/10x

00F.49.3438

qty. in pack 10 piece(s)
บรรจุจำนวน 10 ชิ้น

HSS D 4/43 M/10x

00F.49.3439

qty. in pack 10 piece(s)
บรรจุจำนวน 10 ชิ้น

HSS D 4.5/47 M/10x

00F.49.3440

qty. in pack 10 piece(s)
บรรจุจำนวน 10 ชิ้น

HSS D 5/52 M/10x

00F.49.3441

qty. in pack 10 piece(s)
บรรจุจำนวน 10 ชิ้น

HSS D 5.5/57 M/10x

00F.49.3442

Standard drill bit programme

ชุดดอกสว่านมาตรฐาน

Model

รุ่น

Cat. No.

รหัสสินค้า



Twist drill bit

ดอกสว่าน

qty. in pack 10 piece(s)
บรรจุจำนวน 10 ชิ้น

HSS D 6/57 M/10x

00F.49.3443

qty. in pack 10 piece(s)
บรรจุจำนวน 10 ชิ้น

HSS D 6.5/63 M/10x

00F.49.3444

qty. in pack 5 piece(s)
บรรจุจำนวน 5 ชิ้น

HSS D 8.0/75 M/10x

00F.49.5310

qty. in pack 5 piece(s)
บรรจุจำนวน 5 ชิ้น

HSS D 10.0/75 M/10x

00F.49.5311



Drill bit

ดอกสว่าน

Diameter 3 mm, qty. in pack 1 piece(s)
เส้นผ่าศูนย์กลาง 3 มม. บรรจุจำนวน 1 ชิ้น

D 3 CE/W

00F.49.2512

Diameter 4 mm, qty. in pack 1 piece(s)
เส้นผ่าศูนย์กลาง 4 มม. บรรจุจำนวน 1 ชิ้น

D 4 CE/W

00F.49.2513

Diameter 5 mm, qty. in pack 1 piece(s)
เส้นผ่าศูนย์กลาง 5 มม. บรรจุจำนวน 1 ชิ้น

D 5 CE/W

00F.49.2514

Diameter 6 mm, qty. in pack 1 piece(s)
เส้นผ่าศูนย์กลาง 6 มม. บรรจุจำนวน 1 ชิ้น

D 6 CE/W

00F.49.2515

Diameter 7 mm, qty. in pack 1 piece(s)
เส้นผ่าศูนย์กลาง 7 มม. บรรจุจำนวน 1 ชิ้น

D 7 CE/W

00F.49.2516

Diameter 8 mm, qty. in pack 1 piece(s)
เส้นผ่าศูนย์กลาง 8 มม. บรรจุจำนวน 1 ชิ้น

D 8 CE/W

00F.49.2517

Diameter 10 mm, qty. in pack 1 piece(s)
เส้นผ่าศูนย์กลาง 10 มม. บรรจุจำนวน 1 ชิ้น

D 10 CE/W

00F.49.2518

CENTROTEC tool range: Bits

ชุดอุปกรณ์ CENTROTEC: ดอกไขควง

Model

รุ่น

Cat. No.

รหัสสินค้า



Diameter 3-8 mm, qty. in pack 5 piece(s)
เส้นผ่าศูนย์กลาง 3-8 มม. บรรจุจำนวน 5 ชิ้น

BKS D 3-8 CE/W

00F.49.3648



Diameter 3-8 mm, qty. in pack 5 piece(s)
เส้นผ่าศูนย์กลาง 3-8 มม. บรรจุจำนวน 5 ชิ้น

BKS D 3 CE/W-K

00F.49.5130

CENTROTEC tool range
ชุดอุปกรณ์ CENTROTEC

Model
รุ่น

Cat. No.
รหัสสินค้า



Forstner drill bit

ดอกขุด

Diameter 15 mm, qty. in pack 1 piece(s)
เส้นผ่าศูนย์กลาง 15 มม. บรรจุจำนวน 1 ชิ้น

D 15 CE

00F.49.6472

Diameter 20 mm, qty. in pack 1 piece(s)
เส้นผ่าศูนย์กลาง 20 มม. บรรจุจำนวน 1 ชิ้น

D 20 CE

00F.49.6473

Diameter 25 mm, qty. in pack 1 piece(s)
เส้นผ่าศูนย์กลาง 25 มม. บรรจุจำนวน 1 ชิ้น

D 25 CE

00F.49.6474

Diameter 30 mm, qty. in pack 1 piece(s)
เส้นผ่าศูนย์กลาง 30 มม. บรรจุจำนวน 1 ชิ้น

D 30 CE

00F.49.6475

Diameter 35 mm, qty. in pack 1 piece(s)
เส้นผ่าศูนย์กลาง 35 มม. บรรจุจำนวน 1 ชิ้น

D 35 CE

00F.49.6476



5 drill bits D 15-35, Diameter 15-35 mm, qty. in pack 1 piece(s)
ดอกสว่าน D 15-35 5 ดอก เส้นผ่าศูนย์กลาง 15-35 มม. บรรจุจำนวน 1 ชิ้น

CE Set D 15-35

00F.49.6390

centre point and centring bit, for CENTROTEC Forstner drill bit
ดอกเจาะนำศูนย์ สำหรับดอกขุด CENTROTEC

FB-CE

00F.49.7268



Deburring countersing

qty. in pack 1 piece

ดอกลบคมเสี้ยน
บรรจุจำนวน 1 ชิ้น

Diameter 2-8 mm
เส้นผ่าศูนย์กลาง 2-8 มม.

QLS D2-8 CE

00F.49.2520

Diameter 5-15 mm
เส้นผ่าศูนย์กลาง 5-15 มม.

QLS D5-15 CE

00F.49.2521



Drill bit with depth stop

carbide, adjustable depth stop, Diameter 5 mm, qty. in pack 1 piece

ดอกสว่านพร้อมตัวกำหนดความลึก
เส้นผ่าศูนย์กลาง 5 มม. บรรจุจำนวน 1 ชิ้น

BTA HW D5 CE

00F.49.2522

Spare part drill bit

for drill bit with depth stop, Diameter 5 mm, qty. in pack 1 piece

ดอกสว่านสำรอง

สำหรับดอกสว่านคาร์ไบด์พร้อมกำหนดความลึก เส้นผ่าศูนย์กลาง 5 มม. บรรจุจำนวน 1 ชิ้น

HW D5 F.BTA

00F.49.1749



Drill countersink with depth stop

adjustable depth stop, Diameter 3.5 mm, qty. in pack 1 piece(s)

ดอกลบคมพร้อมตัวกำหนดความลึก
สามารถปรับระดับความลึกได้ เส้นผ่าศูนย์กลาง 3.5 มม. บรรจุจำนวน 1 ชิ้น

BSTA HS D3.5 CE

00F.49.2523

Spare part drill bit

for drill countersink with depth stop, Diameter 3.5 mm, qty. in pack 5 piece(s)

ดอกสว่านสำรอง

เส้นผ่าศูนย์กลาง 3.5 มม. บรรจุจำนวน 1 ชิ้น

EB-BSTA D 3.5/5x

00F.49.4445



Drill countersink with depth stop

adjustable depth stop, Diameter 4.5 mm, qty. in pack 1 piece(s)

ดอกลบคมพร้อมตัวกำหนดความลึก
สามารถปรับระดับความลึกได้ เส้นผ่าศูนย์กลาง 4.5 มม. บรรจุจำนวน 1 ชิ้น

BSTA HS D4.5 CE

00F.49.2524

Spare part drill bit

for drill countersink with depth stop, Diameter 4.5 mm, qty. in pack 5 piece(s)

ดอกสว่านสำรอง

เส้นผ่าศูนย์กลาง 4.5 มม. บรรจุจำนวน 1 ชิ้น

EB-BSTA D 4.5/5x

00F.49.4446



Countersink drill bit w/ depth stop

adjustable depth stop, Diameter 5 mm, qty. in pack 1 piece(s)

ดอกลบคมพร้อมตัวกำหนดความลึก
สามารถปรับระดับความลึกได้ เส้นผ่าศูนย์กลาง 5 มม. บรรจุจำนวน 1 ชิ้น

BSTA HS D5 CE

00F.49.6451

Drill bit for BSTA

Diameter 5 mm, qty. in pack 5 piece(s)

ดอกสว่านสำหรับ BSTA

เส้นผ่าศูนย์กลาง 5 มม. บรรจุจำนวน 5 ชิ้น

EB-BSTA D 5/5x

00F.49.6452

CENTROTEC tool range
ชุดอุปกรณ์ CENTROTEC

Model
รุ่น

Cat. No.
รหัสสินค้า



	<p>Depth stop spare sleeves for drill bits/countersinks with depth stop, qty. in pack 5 piece(s) ตัวกำหนดความลึก ปลอกสำรองสำหรับดอกสว่าน/ดอกกลบคม ที่มีตัวกำหนดความลึก บรรจุจำนวน 5 ชิ้น</p>	BTA/BSTA 5x	00F.49.5882
	<p>Centering bit with depth stop for 5 mm Euro-screws, Diameter 5 mm, qty. in pack 1 piece(s) ดอกเจาะนำศูนย์ พร้อมตัวกำหนดความลึกสำหรับสกรู Euro ขนาด 5 มม. มีเส้นผ่าศูนย์กลาง 5 มม. บรรจุจำนวน 1 ชิ้น</p>	ZB HS D5 EURO CE	00F.49.2525
	<p>Spare part drill bit Diameter 5 mm, qty. in pack 1 piece(s) ดอกสว่านสำรอง เส้นผ่าศูนย์กลาง 5 มม. บรรจุจำนวน 1 ชิ้น</p>	HS D5	00F.49.3572
	<p>Hook Driver Diameter 18 mm, qty. in pack 1 piece(s) ข้ออจับดอกสว่าน เส้นผ่าศูนย์กลาง 18 มม. บรรจุจำนวน 1 ชิ้น</p>	HD D18 CE	00F.49.2526
	<p>Drill adapter qty. in pack 1 piece(s) หัวต่อดอกสว่าน บรรจุจำนวน 1 ชิ้น</p>	BA-CE CENTROTEC	00F.49.6450

Table compar product
ตารางเปรียบเทียบสินค้า



Applications
ลักษณะการใช้งาน

Cordless drills 12 V
สว่านไขควงไร้สาย 12 โวลต์

Cordless drills 15 V
สว่านไขควงไร้สาย 15 โวลต์

Screwdriving in wood, max. diameter

ขนาดดอกสว่านเจาะไม้ เส้นผ่าศูนย์กลางสูงสุด
3 x 15



4 x 35



5 x 40



6 x 80



Screwdriving in wood, max. diameter

ขนาดดอกสว่านเจาะไม้ เส้นผ่าศูนย์กลางสูงสุด
6 x 120



8 x 220



8 x 300

Drilling in wood, max. diameter

การเจาะไม้ เส้นผ่าศูนย์กลางสูงสุด
2



45



Drilling in stone or concrete

max, diameter 18 mm

การเจาะหินหรือคอนกรีต
เส้นผ่าศูนย์กลางสูงสุด 18 มม.



**Cordless impact
screwdriver 15 V**

ส่วนไขควงกระแทกไร้สาย
15 โวลต์

Cordless drills 18 V

ส่วนไขควงไร้สาย 18 โวลต์

**Cordless hammer
drill 18 V**

ส่วนเจาะกระแทก 18 โวลต์



Extremely appropriate
เหมาะสำหรับการใช้งานอย่างยิ่ง

Appropriate
เหมาะสำหรับการใช้งาน

Table compar product
ตารางเปรียบเทียบสินค้า



Technical data
ข้อมูลเฉพาะ

Cordless drills 12 V
สว่านไขควงไร้สาย 12 โวลต์

Cordless drills 15 V
สว่านไขควงไร้สาย 15 โวลต์

	10.8 V 10.8 โวลต์	14.4 V 14.4 โวลต์	14.4 V 14.4 โวลต์
Battery voltage ขนาดแบตเตอรี่	10.8 V 10.8 โวลต์	14.4 V 14.4 โวลต์	14.4 V 14.4 โวลต์
Idling speed, 1st gear/2nd gear ความเร็วรอบปกติ เกียร์ 1/เกียร์ 2	0-400/0-1,200 min-1 0-400/0-1,200 รอบต่อนาที	0-450/0-1,500 min-1 0-450/0-1,500 รอบต่อนาที	0-450/0-1,500 min-1 0-450/0-1,500 รอบต่อนาที
Drilling diameter, wood/steel เส้นผ่าศูนย์กลางการเจาะไม้/เหล็ก	12/8 mm 12/8 มม.	35/16 mm 35/16 มม.	35/16 mm 35/16 มม.
Torque adjustment การปรับแรงบิด	0.2-2.4 Nm 0.2-2.4 นิวตันเมตร	0.5-8/0.5-6 Nm 0.5-8/0.5-6 นิวตันเมตร	0.5-8/0.5-6 Nm 0.5-8/0.5-6 นิวตันเมตร
Max. torque, wood/steel แรงบิดสูงสุด ไม้/เหล็ก	0.2-2.4 Nm 0.2-2.4 นิวตันเมตร	25/40 Nm 0.2-2.4 นิวตันเมตร	27/40 Nm 0.2-2.4 นิวตันเมตร
Chuck range ขนาดหัวจับดอกสว่าน	1-8 mm 1-8 มม.	1.5-13 mm 1.5-13 มม.	1.5-13 mm 1.5-13 มม.
Li-on battery capacity ค่าความจุของแบตเตอรี่ Li-Ion	1.5 Ah 1.5 Ah	4.2 Ah 4.2 Ah	4.2 Ah 4.2 Ah
Charging time Li-Ion ระยะเวลาในการชาร์จแบตเตอรี่ Li-Ion	25 min 25 นาที	70 min 70 นาที	70 min 70 นาที
Weight with Li-Ion น้ำหนักพร้อมแบตเตอรี่ Li-Ion	0.9 kg 0.9 กก.	1.6 kg 1.6 กก.	1.5 kg 1.5 กก.
Idle engines speed ความเร็วรอบปกติ			
Stamping number อัตรากระแทก			
Tool reception ขนาดหัวจับ			



**Cordless impact
screwdriver 15 V**

สว่านไขควงกระแทกไร้สาย
15 โวลต์

Cordless drills 18 V

สว่านไขควงไร้สาย 18 โวลต์

**Cordless hammer
drill 18 V**

สว่านเจาะกระแทก 18 โวลต์

14.4 V
14.4 โวลต์

18 V
18 โวลต์

18 V
18 โวลต์

0-450/0-1,500 min-1
0-450/0-1,500 รอบต่อนาที

13/10 mm
13/10 มม.

45/16 mm
45/16 มม.

0.5-8/0.5-6 Nm
0.5-8/0.5-6 นิวตันเมตร

30/45 Nm
30/45 นิวตันเมตร

10/25 Nm
10/25 นิวตันเมตร

1.5-13 mm
1.5-13 มม.

1.5-13 mm
1.5-13 มม.

4.2 Ah
4.2 Ah

4.2 Ah
4.2 Ah

4.2 Ah
4.2 Ah

70 min
70 นาที

70 min
70 นาที

70 min
70 นาที

1.7 kg
1.7 กก.

1.7 kg
1.7 กก.

2.4 kg
2.4 กก.

0-2,600 min-1
0-2,600 รอบต่อนาที

0-1,100 min-1
0-1,100 รอบต่อนาที

2,400-3,600 min-1
2,400-3,600 รอบต่อนาที

4,895 min-1
4,895 รอบต่อนาที

SDS-Plus



Sawing with Jigsaws

เลื่อยฉลุ



Pendulum jigsaws TRION PS 300 and PSB 300

เลื่อยฉลุไร้สาย รุ่น TRION PS 300 และ PSB 300



Strengths and benefits

- Patented three-way saw blade guide for cutting precise angles
- FastFix rapid-change system for easy saw blade changes
- Compatible in the system - integrated in the CMS
- system as a semi-stationary saw

คุณสมบัติ

- ตัวจับใบเลื่อยแบบสามทางที่ได้รับการจดสิทธิบัตรช่วยให้การเลื่อยแบบตัดมุมมีความแม่นยำ
- เปลี่ยนใบเลื่อยได้อย่างรวดเร็วด้วยระบบอุปกรณ์ FastFix
- สามารถปรับใช้เป็นส่วนหนึ่งของเครื่องเลื่อยที่ติดตั้งเมื่อทำงานร่วมกับอุปกรณ์ในระบบ CMS

Technical data ข้อมูลเฉพาะ	Electronic รายละเอียด
Power consumption กำลังไฟ	720 W 720 วัตต์
Stroke rate อัตราช่วงชัก	1,000-2,900 min-1 1,000-2,900 รอบต่อนาที
Pendulum cover adjustment in stages ระดับการแกว่ง	4
Inclination การปรับเอียง	0-45° 0-45 องศา
Cutting depth in wood ความลึกในการตัดไม้	120 mm 120 มม.
Cutting depth in NF metals ความลึกในการตัดโลหะนอกกลุ่มเหล็ก	20 mm 20 มม.
Cutting depth in steel (soft) ความลึกในการตัดเหล็ก (เนื้ออ่อน)	10 mm 10 มม.
Weight น้ำหนัก	2.4 kg 2.4 กก.

Items Included

สินค้าประกอบด้วย

Cat. No.

รหัสสินค้า

2 saw blades, splinterguard, in a SYSTAINER SYS 1 T-LOC
ใบเลื่อย 2 ใบ ตัวป้องกันการกระแทกบรรจุใน SYSTAINER SYS 1 T-LOC

PS 300 EQ-Plus

เลื่อยฉลุ รุ่น PS 300 EQ-Plus

00F.56.1445

PSB 300 EQ-Plus

เลื่อยฉลุ รุ่น PSB 300 EQ-Plus

00F.56.1453

CARVEX PS 420 and PSB 420 pendulum jigsaws

เลื่อยฉลุ รุ่น CARVEX PS 420 และ PSB 420



Brushless EC-TEC motor for a long service life and a high level of efficiency

มอเตอร์แบบไร้แปรงถ่าน EC-TEC ช่วยยืดอายุการใช้งานและให้ประสิทธิภาพในการทำงานสูงสุด



Strengths and benefits

- Excellent behaviour in curves thanks to threefold blade guide and rigid lifter rod
- Simple handling thanks to the softgrip and ergonomi design
- Electronic switch-on/off on both sides, reachable in every grip position
- Fast, tool-free changing of tables, baseplates and saw blades

คุณสมบัติ

- สามารถเลื่อยตัดโค้งได้อย่างเรียบเนียนด้วยตัวจับใบเลื่อยแบบสามทาง ซึ่งช่วยให้ใบเลื่อยมีความมั่นคงขึ้น และแท่งจับใบเลื่อยที่ช่วยให้เคลื่อนที่ในแนวตั้งได้ดี
- จับถนัดมือด้วยมือจับนิ่มสบายและการออกแบบที่เหมาะสมกับการทำงาน
- มีสวิตช์เปิด/ปิดอยู่ทั้งสองข้าง จึงสะดวกต่อการเปิด/ปิดเครื่องในทุกทิศทางการจับ
- เปลี่ยนแทน ฐานเลื่อย และใบเลื่อย โดยไม่ต้องใช้เครื่องมือและเปลี่ยนได้รวดเร็ว

Technical data ข้อมูลเฉพาะ	PS 420	PSB 420
Power consumption กำลังไฟ	550 W 550 วัตต์	
Stroke rate อัตรากระแทก	1,500-3,800 min-1 1,500-3,800 รอบต่อนาที	1,000-3,800 min-1 1,000-3,800 รอบต่อนาที
Pendulum cover adjustment in stages ระดับการแกว่ง	4	
Cutting depth in wood ความลึกในการตัดไม้	120 mm 120 มม.	
Cutting depth in NF metals ความลึกในการตัดโลหะนอกกลุ่มเหล็ก	20 mm 20 มม.	
Cutting depth in steel (soft) ความลึกในการตัดเหล็ก (เนื้ออ่อน)	10 mm 10 มม.	
Weight น้ำหนัก	1.9 kg 1.9 กก.	

Items Included

สินค้าประกอบด้วย

Cat. No.

รหัสสินค้า

2 saw blades, splinterguard, in a SYSTAINER SYS 1 T-LOC
ใบเลื่อย 2 ใบ ตัวป้องกันสะเกทเผา บรรจุใน SYSTAINER SYS 1 T-LOC

PS 420 EBQ-Plus

เลื่อยฉลุ รุ่น PS 420 EBQ-Plus

00F.56.1587

PSB 420 EBQ-Plus

เลื่อยฉลุ รุ่น PSB 420 EBQ-Plus

00F.56.1602

PS 420 EBQ-Set

Accessories SYSTAINER
เลื่อยฉลุ รุ่น PS 420 EBQ-Set
อุปกรณ์เสริม SYSTAINER

00F.56.1588

PSB 420 EBQ-Set

Accessories SYSTAINER
เลื่อยฉลุ รุ่น PSB 420 EBQ-Set
อุปกรณ์เสริม SYSTAINER

00F.56.1603

CARVEX PSC 420 and PSBC 420 cordless pendulum jigsaws

เลื่อยฉลุไร้สาย รุ่น CARVEX PSC 420 และ PSBC 420



Brushless EC-TEC motor for a long service life and a high level of efficiency

มอเตอร์แบบไร้แปรงถ่าน EC-TEC ช่วยยืดอายุการใช้งานและให้ประสิทธิภาพในการทำงานสูงสุด



Strengths and benefits

- Particularly efficient with lithium-ion batteries
- Battery packs for drills from C and T series can be used
- Excellent behaviour in curves thanks to threefold saw blade guide and rigid lifter rod
- Simple handling thanks to the softgrip and ergonomic design

คุณสมบัติ

- ใช้แบตเตอรี่ Lithium-ion เพื่อการทำงานอย่างเต็มประสิทธิภาพเป็นพิเศษ
- สามารถใช้งานร่วมกับแบตเตอรี่สำหรับสว่านทั้งรุ่น C และ T
- สามารถเลื่อยตัดโค้งได้อย่างเรียบเนียนด้วยตัวจับใบเลื่อยแบบสามทาง ซึ่งช่วยให้ใบเลื่อยมีความมั่นคงขึ้น และแท่งจับใบเลื่อยที่ช่วยให้เคลื่อนที่ในแนวตั้งได้ดี
- จับถนัดมือด้วยมือจับนิ่มสบายและการออกแบบที่เหมาะสมกับการทำงาน

Technical data ข้อมูลเฉพาะ	PSC 420 Li 15	PSC 420 Li 18
Battery voltage กำลังไฟแบตเตอรี่	14.4 V 14.4 โวลต์	18 V 18 โวลต์
Stroke rate อัตรากระแทก	1,500-3,800 min-1 1,500-3,800 รอบต่อนาที	
Pendulum cover adjustment in stages ระดับการแกว่ง	4	
Cutting depth in wood ความลึกในการตัดไม้	120 mm 120 มม.	
Cutting depth in NF metals ความลึกในการตัดโลหะนอกกลุ่มเหล็ก	20 mm 20 มม.	
Cutting depth in steel (soft) ความลึกในการตัดเหล็ก (เนื้ออ่อน)	10 mm 10 มม.	
Rechargeable battery capacity ค่าความจุแบตเตอรี่แบบชาร์จ	4.2 Ah 4.2 Ah	
Weight น้ำหนัก	2.3 kg 2.3 กก.	2.4 kg 2.4 กก.

Items Included สินค้าประกอบด้วย	Cat. No. รหัสสินค้า
2 saw blades, splinterguard, charger TRC 3, in a SYSTAINER SYS 3 T-LOC ใบเลื่อย 2 ใบ ตัวป้องกันการกระแทก, แท่นชาร์จแบตเตอรี่ รุ่น TRC 3 บรรจุใน SYSTAINER SYS 1 T-LOC	
PSC 420 EB-Plus Li 15 Battery pack BPC 15 Li 4.2 Ah เลื่อยฉลุไร้สาย รุ่น PSC 420 EB-Plus Li 15 แบตเตอรี่ รุ่น BPC 15 Li 4.2 Ah	00F.56.1621
PSBC 420 EB-Plus Li 15 Battery pack BPC 15 Li 4.2 Ah เลื่อยฉลุไร้สาย รุ่น PSBC 420 EB-Plus Li 15 แบตเตอรี่ รุ่น BPC 15 Li 4.2 Ah	00F.56.1639
PSC 420 EB-Set Li 15 Accessories SYSTAINER, Battery pack BPC 15 Li 4.2 Ah เลื่อยฉลุไร้สาย รุ่น PSC 420 EB-Set Li 15 อุปกรณ์เสริม SYSTAINER, แบตเตอรี่ รุ่น BPC 15 Li 4.2 Ah	00F.56.1617
PSBC 420 EB-Set Li 15 Accessories SYSTAINER, Battery pack BPC 15 Li 4.2 Ah เลื่อยฉลุไร้สาย รุ่น PSBC 420 EB-Set Li 15 อุปกรณ์เสริม SYSTAINER, แบตเตอรี่ รุ่น BPC 15 Li 4.2 Ah	00F.56.1635
PSC 420 EB-Plus Li 18 Battery pack BPC 18 Li 4.2 Ah เลื่อยฉลุไร้สาย รุ่น PSC 420 EB-Plus Li 18 แบตเตอรี่ รุ่น BPC 18 Li 4.2 Ah	00F.56.1630
PSBC 420 EB-Plus Li 18 Battery pack BPC 18 Li 4.2 Ah เลื่อยฉลุไร้สาย รุ่น PSBC 420 EB-Plus Li 18 แบตเตอรี่ รุ่น BPC 18 Li 4.2 Ah	00F.56.1648
PSC 420 EB-Set Li 18 Accessories SYSTAINER, Battery pack BPC 18 Li 4.2 Ah เลื่อยฉลุไร้สาย รุ่น PSC 420 EB-Plus Li 18 อุปกรณ์เสริม SYSTAINER, แบตเตอรี่ รุ่น BPC 18 Li 4.2 Ah	00F.56.1626
PSBC 420 EB-Set Li 18 Accessories SYSTAINER, Battery pack BPC 18 Li 4.2 Ah เลื่อยฉลุไร้สาย รุ่น PSBC 420 EB-Plus Li 18 อุปกรณ์เสริม SYSTAINER, แบตเตอรี่ รุ่น BPC 18 Li 4.2 Ah	00F.56.1644

Table compar product
ตารางเปรียบเทียบสินค้า



Applications
ลักษณะการใช้งาน

Pendulum jigsaws TRION
เลื่อยฉลุ รุ่น TRION

CARVEX pendulum jigsaws, cable version
เลื่อยฉลุมีสาย รุ่น CARVEX

Sawing with Jigsaws

Work independent of the mains power supply

เลื่อยฉลุ

ทำงานอย่างอิสระโดยใช้อุปกรณ์จ่ายไฟหลัก

Cut-outs for sinks and kitchen hobs ตัดชิ้นงานสำหรับติดตั้งอ่างล้างจานและเตาไฟฟ้า	<input checked="" type="checkbox"/>	<input checked="" type="checkbox"/>	<input checked="" type="checkbox"/>	<input checked="" type="checkbox"/>
Trimming work on furniture, kitchens, for interior fitting ตัดแต่งงานเฟอร์นิเจอร์ ชุดครัว สำหรับการติดตั้งภายใน	<input checked="" type="checkbox"/>	<input checked="" type="checkbox"/>	<input checked="" type="checkbox"/>	<input checked="" type="checkbox"/>
Cutting circles and curves ตัดวงกลมหรือเส้นโค้ง	<input type="checkbox"/>	<input type="checkbox"/>	<input checked="" type="checkbox"/>	<input checked="" type="checkbox"/>

Coping end strips เลื่อยตัดปลายแผ่นไม้ให้โค้งเว้า	<input checked="" type="checkbox"/>	<input checked="" type="checkbox"/>	<input checked="" type="checkbox"/>	<input checked="" type="checkbox"/>
Cutting workpieces to length การตัดชิ้นงานตามความยาว	<input checked="" type="checkbox"/>	<input checked="" type="checkbox"/>	<input checked="" type="checkbox"/>	<input checked="" type="checkbox"/>
Edge notching on beams เซาะร่องบนท่อนไม้	<input checked="" type="checkbox"/>	<input checked="" type="checkbox"/>	<input checked="" type="checkbox"/>	<input checked="" type="checkbox"/>
Cutting from below การตัดจากด้านล่าง	<input checked="" type="checkbox"/>	<input type="checkbox"/>	<input checked="" type="checkbox"/>	<input checked="" type="checkbox"/>

Semi-stationary sawing

Cutting accurately along the scribe line

เครื่องเลื่อยแบบตั้งโต๊ะ

ตัดตามเส้นที่ลากไว้อย่างเที่ยงตรง

Precise coping during trimming work ตัดรอยโค้งเว้าอย่างแม่นยำขณะตัดแต่งชิ้นงาน	<input checked="" type="checkbox"/>	<input checked="" type="checkbox"/>	<input checked="" type="checkbox"/>	<input checked="" type="checkbox"/>
Preliminary cutting work prior to routing shapes ตัดชิ้นงานในเบื้องต้นก่อนเซาะเป็นรูปทรง	<input checked="" type="checkbox"/>	<input checked="" type="checkbox"/>	<input checked="" type="checkbox"/>	<input checked="" type="checkbox"/>



**CARVEX pendulum jigsaws,
15 V cordless version**
เลื่อยฉลุไร้สาย รุ่น CARVEX 15 โวลต์

**CARVEX pendulum jigsaws,
18 V cordless version**
เลื่อยฉลุไร้สาย รุ่น CARVEX 18 โวลต์

**Compact Module
System CMS**
อุปกรณ์ Compact Module System CMS



Extremely appropriate
เหมาะสำหรับการใช้งานอย่างยิ่ง

Appropriate
เหมาะสำหรับการใช้งาน

Table compar product
ตารางเปรียบเทียบสินค้า



Technical data

ข้อมูลเฉพาะ

Pendulum jigsaws TRION

เลื่อยฉลุ รุ่น TRION

CARVEX pendulum jigsaws, cable version

เลื่อยฉลุมีสาย รุ่น CARVEX

	720 W 720 วัตต์	720 W 720 วัตต์	550 W 550 วัตต์	550 W 550 วัตต์
Power consumption กำลังไฟ	720 W 720 วัตต์	720 W 720 วัตต์	550 W 550 วัตต์	550 W 550 วัตต์
Stroke rate อัตราช่วงชัก	1,000-2,900 min-1 1,000-2,900 รอบต่อนาที	1,000-2,900 min-1 1,000-2,900 รอบต่อนาที	1,500-3,800 min-1 1,500-3,800 รอบต่อนาที	1,500-3,800 min-1 1,500-3,800 รอบต่อนาที
Pendulum cover adjustment in stages ระดับการแกว่ง	4	4	4	4
Battery voltage กำลังไฟแบตเตอรี่				
Inclination การปรับเอียง	0-45° 0-45 องศา	0-45° 0-45 องศา		
Cutting depth in wood ความลึกในการตัดไม้	120 mm 120 มม.	120 mm 120 มม.	120 mm 120 มม.	120 mm 120 มม.
Cutting depth in NF metals ความลึกในการตัดโลหะนอกกลุ่มเหล็ก	20 mm 20 มม.	20 mm 20 มม.	20 mm 20 มม.	20 mm 20 มม.
Cutting depth in steel (soft) ความลึกในการตัดเหล็ก (เนื้ออ่อน)	10 mm 10 มม.	10 mm 10 มม.	10 mm 10 มม.	10 mm 10 มม.
Weight น้ำหนัก	2.4 kg 2.4 กก.	2.4 kg 2.4 กก.	1.9 kg 1.9 กก.	1.9 kg 1.9 กก.
Rechargeable battery capacity ค่าความจุแบตเตอรี่แบบชาร์จ				
Total weight น้ำหนักรวม				



**CARVEX pendulum jigsaws,
15 V cordless version**

เลื่อยฉลุไร้สาย รุ่น CARVEX 15 โวลต์

**CARVEX pendulum jigsaws,
18 V cordless version**

เลื่อยฉลุไร้สาย รุ่น CARVEX 18 โวลต์

**Compact Module
System CMS**

อุปกรณ์ Compact Module System CMS

14.4 V				
1,500-3,800 min-1 1,500-3,800 รอบต่อนาที	1,000-3,800 min-1 1,000-3,800 รอบต่อนาที	1,500-3,800 min-1 1,500-3,800 รอบต่อนาที	1,000-3,800 min-1 1,000-3,800 รอบต่อนาที	1,000-2,900 min-1 1,000-2,900 รอบต่อนาที
4	4	4	4	4
14.4 V 14.4 โวลต์	14.4 V 14.4 โวลต์	18 V 18 โวลต์	18 V 18 โวลต์	
		10/25 Nm		0-45° 0-45 องศา
120 mm 120 มม.	120 mm 120 มม.	120 mm 120 มม.	120 mm 120 มม.	120 mm 120 มม.
20 mm 20 มม.	20 mm 20 มม.	20 mm 20 มม.	20 mm 20 มม.	20 mm 20 มม.
10 mm 10 มม.	10 mm 10 มม.	10 mm 10 มม.	10 mm 10 มม.	10 mm 10 มม.
2.3 kg 2.3 กก.	2.3 kg 2.3 กก.	2.4 kg 2.4 กก.	2.4 kg 2.4 กก.	2.4 kg 2.4 กก.
3.0 Ah 3.0 Ah	3.0 Ah 3.0 Ah	3.0 Ah 3.0 Ah	3.0 Ah 3.0 Ah	
				5.7 kg 5.7 กก.

Jigsaws blades

ใบเลื่อยฉลุ

Tooth pitch, type and material

ระยะห่างของซี่ฟัน ประเภท และวัสดุ



Cross-set teeth for quick cuts
ซี่ฟันตัดขวางเหมาะสำหรับการ
เลื่อยแบบเร็ว



Conically ground blades for
clean cuts
ซี่ฟันทรงกรวยเหมาะสำหรับ
การตัดที่เรียบสะอาด



HCS tool steel: standard
quality for all types of wood
ทำจากเหล็ก HCS คุณภาพมาตรฐาน
เหมาะสำหรับไม้ทุกประเภท



HS bimetal: resistant to high
temperatures and hard-wearing
HS bimetal มีความแข็งแรงและทนต่อ
อุณหภูมิสูง

Saw blade features

ลักษณะของใบเลื่อย



Carbide: resistant to high
temperatures and hard-wearing
คาร์ไบด์ทนต่ออุณหภูมิสูงและ
มีความแข็งแรง



















Hard soldered carbide-tipped
splitter, fine
เคลือบคาร์ไบด์ที่ปลาย
มีความแข็งแรง ตัดละเอียด

















Coarse or fine saw blade. Rule of thumb:
at least 3 teeth should be engaged
ใบเลื่อยหยาบหรือละเอียด
อย่างน้อยต้องมีซี่ฟัน 3 ซี่เชื่อมติดกัน



Corrugated blade, milled teeth
ใบเลื่อยแบบลอน

Special features ลักษณะพิเศษ	Description รายละเอียด	Cutting blade length in mm ความยาวของใบ เลื่อย มม.	Tooth pitch in mm ระยะห่างของ ซี่ฟัน มม.	Tooth shape ลักษณะซี่ฟัน
 Saw blade features ลักษณะของใบเลื่อย	S 75/4 S 75/4 S 75/4	75 75 75	4 4 4	
long standard blade for wood ใบเลื่อยมาตรฐานแบบยาวเหมาะสำหรับไม้	S 105/4	105	4	
 Fine splinter-free cuts. ใบเลื่อยไร้เสี้ยนแบบละเอียด	S 75/2,5 S 75/2,5 S 75/2,5	75 75 75	2,5 2,5 2,5	
Longlife bi-metal blade for fine, splinter-free cuts. ใบเลื่อยไร้เสี้ยนแบบละเอียดใบเมทัล อายุการใช้งานนาน	HS 75/2,5 bi	75	2,5	
 Longlife bi-metal blade. Reversed toothing. Downwards cutting direction! ใบเลื่อยใบเมทัล ซี่ฟันย้อน สำหรับการเลื่อยจากด้านล่าง อายุการใช้งานนาน	HS 75/2,5 bi R	75	2,5	
Hard-wearing blade for splinter-free, angled cuts. ใบเลื่อยเนื้อแข็ง ไร้เสี้ยนสำหรับการเลื่อยทำมุม	S 75/4 FS S 75/4 FS S 75/4 FS	75 75 75	4 4 4	
 Hard-wearing blade for angled cuts (also curved cuts); also used in combination with the guide rail. ใบเลื่อยเนื้อแข็ง ไร้เสี้ยนสำหรับการเลื่อยทำมุม (รวมถึง การตัดโค้ง) ใช้ร่วมกับรางนำร่อง	S 75/4 FSG S 75/4 FSG	75 75	4 4	
Long hard-wearing blade for angled cuts (also curved cuts); also used in combination with the guide rail. ใบเลื่อยเนื้อแข็ง ไร้เสี้ยนแบบยาวสำหรับการเลื่อยทำมุม (รวมถึงการตัดโค้ง) ใช้ร่วมกับรางนำร่อง	S 105/4 FSG S 105/4 FSG	105 105	4 4	
 Extra-long hard-wearing blade for angled cuts (also curved cuts); also used in combination with the guide rail. ใบเลื่อยเนื้อแข็ง ไร้เสี้ยนแบบยาวพิเศษสำหรับการเลื่อยทำมุม (รวมถึงการตัดโค้ง) ใช้ร่วมกับรางนำร่อง	S 145/4 FSG	145	4 4	
Curved blade for tight curves. ใบเลื่อยโค้งสำหรับการตัดโค้งแคบ	S 75/4 K S 75/4 K	75 75	4 4	
 Bi-metal blade for splinter-free cuts in wood and plastic. Longlife. ใบเลื่อยใบเมทัล ป้องกันการกระเทาะของไม้และพลาสติก อายุการใช้งานนาน	HS 75/3 bi FC	75	3	
Curved blade for fine, splinter-free cuts. ใบเลื่อยโค้งสำหรับการตัดแบบละเอียดและป้องกันการกระเทาะ	S 50/1.4 K	50	1,4	
 Longlife bi-metal blade. ใบเลื่อยใบเมทัล อายุการใช้งานนาน	HS 75/4 bi	75	4	
Bi-metal blade for cuts in plastic and composite materials. Longlife ใบเลื่อยใบเมทัล สำหรับพลาสติกและวัสดุผสม อายุการใช้งานนาน	HS 75/3 bi	75	3	
 Bi-metal blade for thin sheet metal, pipes, profiles (1.2-2.5 mm). ใบเลื่อยใบเมทัล สำหรับพลาสติกและวัสดุผสม อายุการใช้งานนาน	HS 60/1.2 bi HS 60/1.2 bi HS 60/1.2 bi	60 60 60	1,2 1,2 1,2	

Max. material thickness in mm ความหนาสูงสุดของวัสดุ (มม.)	Qty. in pack จำนวนบรรจุ																
55	2																
55	25	●	●	●													
55	100	●	●	●													
85	5	●	●	●													
55	2	●		●				●	●								
55	25	●		●				●	●								
55	100	●		●				●	●								
55	5	●		●				●	●								
55	5	●		●				●	●								
55	2	●	●	●													
55	25	●	●	●													
55	100	●	●	●													
55	5	●	●	●													
55	20	●	●	●													
85	5	●	●	●													
85	20	●	●	●													
120	5	●	●	●													
55	5	●		●													
55	25	●		●													
30	5	●		●				●									
30	5	●	●	●				●	●								
55	5	●	●	●	●												
55	5	●	●	●													
55	5							●	●	●				●			
30	2									●	●						
30	25									●	●						
30	100									●	●						

Jigsaws blades

ใบเลื่อยฉลุ

Tooth pitch, type and material

ระยะห่างของซี่ฟัน ประเภท และวัสดุ



Cross-set teeth for quick cuts
ซี่ฟันตัดขวางเหมาะสำหรับการ
เลื่อยแบบเร็ว



Conically ground blades for
clean cuts
ซี่ฟันทรงกรวยเหมาะสำหรับ
การตัดที่เรียบสะอาด



HCS tool steel: standard
quality for all types of wood
ทำจากเหล็ก HCS คุณภาพมาตรฐาน
เหมาะสำหรับไม้ทุกประเภท



HS bimetal: resistant to high
temperatures and hard-wearing
HS bimetal มีความแข็งแรงและทนต่อ
อุณหภูมิสูง

Saw blade features

ลักษณะของใบเลื่อย



Carbide: resistant to high
temperatures and hard-wearing
คาร์ไบด์ทนต่ออุณหภูมิสูงและ
มีความแข็งแรง













Hard soldered carbide-tipped
splitter, fine
เคลือบคาร์ไบด์ที่ปลาย
มีความแข็งแรง ตัดละเอียด

















Coarse or fine saw blade. Rule of thumb:
at least 3 teeth should be engaged
ใบเลื่อยหยาบหรือละเอียด อย่างน้อย
ต้องมีซี่ฟัน 3 ซี่เชื่อมติดกัน



Corrugated blade, milled teeth
ใบเลื่อยแบบลอน

Special features ลักษณะพิเศษ	Description รายละเอียด	Cutting blade length in mm ความยาวของใบ เลื่อย มม.	Tooth pitch in mm ระยะห่างของ ซี่ฟัน มม.	Tooth shape ลักษณะซี่ฟัน
	Bi-metal blade for standard and stainless steels (1.5-3 mm). ใบเลื่อยไบเมทัล สำหรับการเลื่อยมาตรฐานและ สแตนเลส สตีล (1.5-3 มม.)	60	1.4	
	long bi-metal blade for sheet metal and profiles (1.2-2.5 mm). ใบเลื่อยไบเมทัลแบบยาว สำหรับแผ่นโลหะและโปรไฟล์ (1.2-2.5 มม.)	105	1.2	
	Extra long bi-metal blade for thin sheet metal (1.2-2.5 mm) and sandwich boards. ใบเลื่อยไบเมทัลแบบยาวพิเศษ สำหรับแผ่นโลหะบาง (1.2-2.5 มม.) และกระดานประกบสองด้าน	155	12.5	
	Bi-metal blade for sheet metal and profiles (2.5-60 mm). ใบเลื่อยไบเมทัล สำหรับแผ่นโลหะและโปรไฟล์ (2.5-6.0 มม.)	60	2	
	Bi-metal blade for sheet metal up to 6 mm thick, multilayered boards, profiles. ใบเลื่อยไบเมทัลสำหรับแผ่นโลหะที่หนาไม่เกิน 6 มม. กระดานหลายชั้นโปรไฟล์	105	2	
	HM coated teeth for abrasive materials. ซี่ฟันเคลือบ HM สำหรับวัสดุที่กัดกร่อน	75	4.5	
	HM coated teeth for abrasive materials. Longlife. ซี่ฟันเคลือบ HM สำหรับวัสดุที่กัดกร่อน อายุการใช้งานยาวนาน	105	4.5	
	HM grit edged blade, longlife. ใบเลื่อยขอบหินHM อายุการใช้งานยาวนาน	54	-	
	Wavy blade for soft materials, insulation materials, etc. ใบเลื่อยลอนสำหรับวัสดุเนื้ออ่อน วัสดุที่ชื้นจำนวนมาก	155	-	

Max. material thickness in mm ความหนาสูงสุดของวัสดุ (มม.)	Qty. in pack จำนวนบรรจุ	 Softwood / hardwood ไม้เนื้ออ่อน/ไม้เนื้อแข็ง	 Untreated chipboard แผ่นชิ้นไม้ดิบ	 Coated chipboard Veneered blockboard แผ่นชิ้นไม้เคลือบผิว	 Laminated boards, e.g. Werzalit แผ่นลามิเนต เช่น Werzalit	 Reinforced/fibre-reinforced plastics พลาสติกเสริมใย	 Soft plastics พลาสติกอ่อน	 Acrylic plexiglas อะคริลิกเพกติกลาส	 Composite materials, e.g. Eternit วัสดุผสม	 Non-ferrous metals โลหะนอกกลุ่มเหล็ก	 Aluminium, steel sheets and profiles อะลูมิเนียม แผ่นเหล็ก และโปรไฟล์	 Sandwich material / boards วัสดุประเภทตู้/กระดุมประกอผนัง	 Stainless steel สแตนเลส สตีล	 Iron, steel เหล็กกล้า เหล็ก	 Glass, tiles, ceramic แก้ว กระเบื้อง เซรามิก	 Polyurethane, carton, insulation materials โฟลีสไพรีน ก่อผนังกระดาษ วัสดุที่ใช้ทำฉนวน	
10	5												•				
85	5									•	•	•					
130	5											•					
30	5								•	•	•		•	•			
85	5								•	•	•						
50	1		•		•	•			•						•		
80	1		•		•	•			•								
30	1					•			•					•	•		
130	3															•	

System accessories
ระบบอุปกรณ์เสริม



PS/PSB 300



PS/PSB 420



PSC/PSBC 420

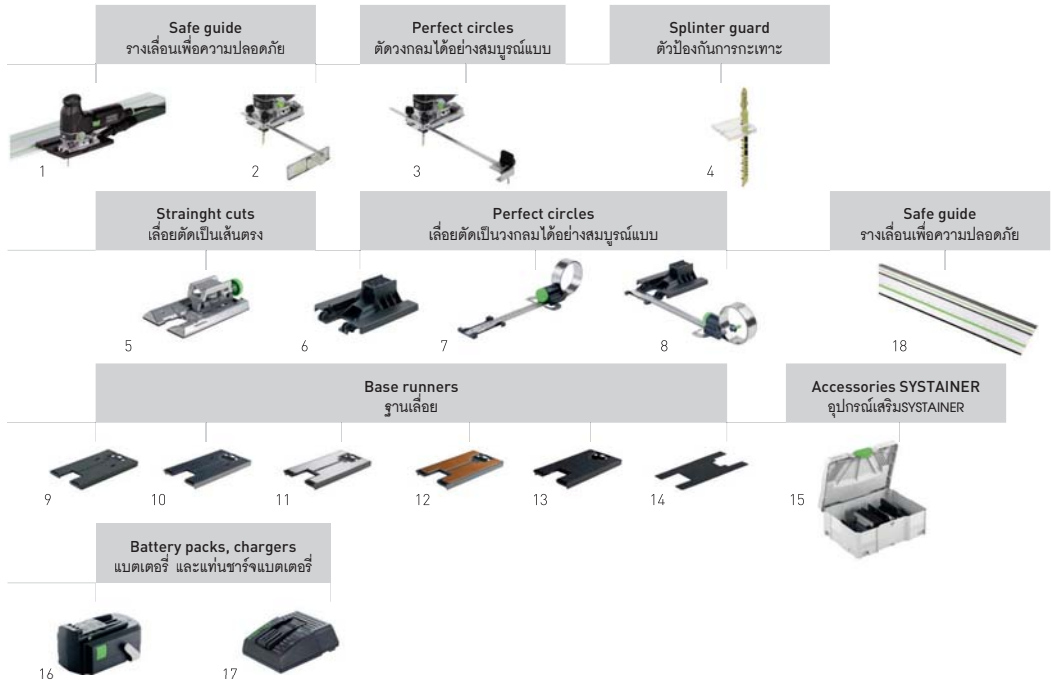

Accessories for pendulum jigsaws PS/PSB 300, PS/PSB 420, PSC/PSBC 420

อุปกรณ์เสริมสำหรับเลื่อยฉลุ รุ่น PS/PSB 300, PS/PSB 420, PSC/PSBC 420

Denomination ชื่อสินค้า	Explanation รายละเอียด	Cat. No. รหัสสินค้า
1 Guide rail adapter FS-PS/PSB 300 อุปกรณ์เชื่อมต่อกับรางเลื่อน FS-PS/PSB 300	for PS 200, PS 300, PSB 300, PS 2, allows use of jigsaws with FS and FS/2 guid systems, in self-service display pack สำหรับ PS 200, PS 300, PSB 300, PS 2 ช่วยในการทำงานเลื่อยฉลุร่วมกับระบบรางเลื่อน FS และ FS/2 ในบรรจุภัณฑ์แบบวางจำหน่าย	00F.49.0031
2 Parallel side fence PA-PS/PSB 300 ตัวกำหนดขอบด้านข้าง PA-PS/PSB 300	for PS 300, PSB 300, PS 200, PS 2, Max. workpiece width 200 mm, in self-service display pack สำหรับ PS 300, PSB 300, PS 200, PS 2 ความกว้างสูงสุดของชิ้นงาน 200 มม. ในบรรจุภัณฑ์แบบวางจำหน่าย	00F.49.0119
3 Core maker KS-PS/PSB 300 ชุด Core maker KS-PS/PSB 300	for PS 300, PSB 300, PS 200, PS 2, Circle Ø 130 - 720 mm, in self-service display pack สำหรับ PS 300, PSB 300, PS 200, PS 2 เส้นผ่าศูนย์กลางวงกลม 130 - 720 มม. ในบรรจุภัณฑ์แบบวางจำหน่าย	00F.49.0118
4 Splinter guard SP-PS/PSB 300/5 ตัวป้องกันการกระแทะ SP-PS/PSB 300/20	for PS 300, PSB 300, PS(C) 400/420, PSB(C) 400/420, prevents splintering, qty. in pack 5 piece(s), in self-service display pack สำหรับ PS 300, PSB 300, PS(C) 400/420, PSB(C) 400/420 ป้องกันเศษชิ้นส่วนกระเด็น โดย 1 แพ็คบรรจุ 5 ชิ้น ในบรรจุภัณฑ์แบบวางจำหน่าย	00F.49.0120
Splinter guard SP-PS/PSB 300/20 ตัวป้องกันการกระแทะ SP-PS/PSB 300/20	for PS 300, PSB 300, PS(C) 400/420, PSB(C) 400/420, prevents splintering, qty. in pack 20 piece(s), in self-service display pack สำหรับ PS 300, PSB 300, PS(C) 400/420, PSB(C) 400/420 ป้องกันเศษชิ้นส่วนกระเด็น โดย 1 แพ็คบรรจุ 20 ชิ้น ในบรรจุภัณฑ์แบบวางจำหน่าย	00F.49.0121
5 Angle table WT-PS 420 แท่นสำหรับการเลื่อยตัดเฉียง WT-PS 420	for PS 400/420, for angled cuts from +45° to -45°, stepless angle adjustment, in self-service display pack สำหรับ PS 400/420 ใช้ตัดทำมุมตั้งแต่ +45 องศา ถึง -45 องศา ไม่มีตัวปรับระดับองศาการทำงาน ในบรรจุภัณฑ์แบบวางจำหน่าย	00F.49.6134
6 Adapter table ADT-PS 420 แท่นเสริม ADT-PS 420	for PS 400/420, for using the PS on the guide rail, for installation in the Compact Module System CMS, in conjunction with circle cutting attachment KS-PS 400, in self-service display pack สำหรับ PS 400/420 เพื่อการใช้งานบนรางเลื่อน ติดตั้งกับอุปกรณ์ Compact Module System CMS ใช้ร่วมกับอุปกรณ์ตัดวงกลม KS-PS 400 ในบรรจุภัณฑ์แบบวางจำหน่าย	00F.49.7303
7 Core maker KS-PS 420 ชุด Core maker KS-PS 420	for PS 400/420, circle dia. from 120 mm - 3 m, in conjunction with adapter table ADT-PS 400, in self-service display pack สำหรับ PS 400/420 เส้นผ่าศูนย์กลางวงกลมตั้งแต่ 120 มม. -3 ม. ใช้ร่วมกับแท่นเสริม ADT-PS 420 ในบรรจุภัณฑ์แบบวางจำหน่าย	00F.49.7304

Denomination ชื่อสินค้า	Explanation รายละเอียด	Cat. No. รหัสสินค้า
8 Core maker KS-PS 420 Set ชุด Core maker KS-PS 420 Set	for PS 400/420, circle dia. from 120 mm,- 3 m, incl. adapter table ADT-PS 420, in self-service display pack สำหรับ PS 400/420 เส้นผ่าศูนย์กลางวงกลมตั้งแต่ 120 มม. -3 ม. ประกอบด้วยแท่นเสริม ADT-PS 420 ในบรรจุภัณฑ์แบบวางจำหน่าย	00F.49.7443
9 Base runner LAS-PS 420 ฐานเลื่อน LAS-PS 420	for PS(C) 400/420, PSB(C) 400/420, plastic all-round base for wood or similar materials, in self-service display pack สำหรับ PS(C) 400/420, PSB(C) 400/420 ฐานโดยรอบผลิตจากพลาสติกสำหรับไม้หรือวัสดุที่คล้ายกันในบรรจุภัณฑ์ แบบวางจำหน่าย	00F.49.7297
10 Base runner LAS-Soft-PS 420 ฐานเลื่อน LAS-Soft-PS 420	for PS(C) 400/420, PSB(C) 400/420, studded base with optimum sliding properties for wood or similar materials, in self-service display pack สำหรับ PS(C) 400/420, PSB(C) 400/420 ฐานมีปุ่มนูนพร้อมคุณสมบัติเลื่อนลไถด้อย่างเหมาะสมสำหรับไม้หรือวัสดุที่คล้ายกันใน บรรจุภัณฑ์แบบวางจำหน่าย	00F.49.7298
11 Base runner LAS-HGW-PS 420 ฐานเลื่อน LAS-HGW-PS 420	for PS(C) 400/420, PSB(C) 400/420, durable laminated fabric base for wood or similar materials, in self-service display pack สำหรับ PS(C) 400/420, PSB(C) 400/420 ฐานผ้าลามิเนตชนิดทนทานสำหรับไม้หรือวัสดุที่คล้ายกันในบรรจุภัณฑ์แบบวาง จำหน่าย	00F.49.7299
12 Base runner LAS-St-PS 420 ฐานเลื่อน LAS-St-PS 420	for PS(C) 400/420, PSB(C) 400/420, for all metallic materials, in self-service display pack สำหรับ PS(C) 400/420, PSB(C) 400/420 สำหรับวัสดุทุกชนิดในบรรจุภัณฑ์แบบวางจำหน่าย	00F.49.7300
13 Base runner LAS-STF-PS 420 ฐานเลื่อน LAS-STF-PS 420	for PS(C) 400/420, PSB(C) 400/420, for sensitive surfaces, in self-service display pack สำหรับ PS(C) 400/420, PSB(C) 400/420 สำหรับพื้นผิวบางเป็นรอยง่ายในบรรจุภัณฑ์แบบวางจำหน่าย	00F.49.7301
14 Spare felt EF-LAS-STF-PS 420 ผ้าสักหลาดสำรอง EF-LAS-STF-PS 420	for PS(C) 400/420, PSB(C) 400/420, spare felt for StickFix baseplate LAS-STF-PS 420, in self-service display pack สำหรับ PS(C) 400/420, PSB(C) 400/420 ผ้าสักหลาดสำรองสำหรับฐานรอง StickFix LAS-STF-PS 420 ในบรรจุภัณฑ์แบบวางจำหน่าย	00F.49.7444
15 Accessories SYS ZH-SYS-PS 420 อุปกรณ์เสริม SYS ZH-SYS-PS 420	for PS 400/420, 5 splinterguards, 3 baseplates, angle table, base adapter, core maker, StickFix felt, in a SYSTAINER SYS 2 T-LOC สำหรับ PS 400/42 ประกอบด้วย ตัวป้องกันการกระแทก 5 ชิ้น, ฐานรอง 3 ชิ้น, แท่นสำหรับการเลื่อยตัดเฉียง, อุปกรณ์เชื่อมต่อ ฐาน, ชุด Core maker, ผ้าสักหลาด StickFix บรรจุใน SYSTAINER SYS 2 T-LOC	00F.49.7709
16 Battery pack BPC 15 Li, 4.2 Ah แบตเตอรี่ รุ่น BPC 15 Li 4.2 Ah	replacement battery for cordless drills T 15+3, C15 Li, TI 15 IMPACT and PSC/PSBC 420, lithium ion (Li-Ion), Voltage 14.4 V, Capacity 4.2 Ah, weight 580 g, in self-service display pack แบตเตอรี่สำรองสำหรับสว่านไขควงไร้สาย T15+3, C15 Li, TI 15 IMPACT และ PSC/PSBC 420 เป็นแบตเตอรี่ Lithium-ion (Li-Ion) กำลังไฟ 14.4 โวลต์ ความจุ 4.2 Ah น้ำหนัก 580 กรัม ในบรรจุภัณฑ์แบบวางจำหน่าย	00F.49.9750
Battery pack BPC 18 Li 4.2 Ah แบตเตอรี่ รุ่น BPC 18 Li 4.2 Ah	replacement battery for cordless drills DRC/PDC 18, T 18+3, BHC 18, DWC 18 and PSC/PSBC 420, lithium ion (Li-Ion), Voltage 18 V, Capacity 4.2 Ah, weight 680 g, in self-service display pack แบตเตอรี่สำรองสำหรับสว่านไขควงไร้สาย DRC/PDC 18, T18+3, BHC 18, DWC 18 และ PSC/PSBC 420 เป็นแบตเตอรี่ Lithium-ion (Li-Ion) กำลังไฟ 18 โวลต์ ความจุ 4.2 Ah น้ำหนัก 680 กรัม ในบรรจุภัณฑ์แบบวางจำหน่าย	00F.49.9751
17 Rapid charger TRC 3 แท่นชาร์จแบตเตอรี่แบบเร็ว รุ่น TRC 3	for Festool cordless drills C 12, TDK 12, T 12+3, C 15, TDK 15.6, T 15+3, TI 15 and T 18+3, for all Festool NiCd, NiMH and Li-ion battery packs, in a cartonttt แท่นชาร์จสำหรับแบตเตอรี่ C 12, TDK 12, T 12+3, C 15, TDK 15.6, T 15+3, TI 15 and T 18+3	00F.49.4676
18 Guide rail รางเลื่อน	see chapter workplace organisation on page 224 ดูที่หัวข้อการจัดระเบียบสถานที่ทำงาน หน้า 224	



Sawing with Pendulum

เลื่อยวงเดือน



Pendulum - cut saw TSC 55 cordless
เลื่อยวงเดือน TSC 55 cordless



Technical data ข้อมูลเฉพาะ	Electronic รายละเอียด
Idle engine speed 2 x 18 V ความเร็วรอบปกติ 2 x 18 โวลต์	2,650-5,200 rpm 2,650-5,200 รอบต่อนาที
Idle engine speed 1 x 18 V ความเร็วรอบปกติ 1 x 18 โวลต์	2,650-3,800 rpm 2,650-3,800 รอบต่อนาที
Saw blade diameter ขนาดเส้นผ่าศูนย์กลางใบเลื่อย	160 mm 160 มม.
Angle range ขนาดมุม	-1°-45° ลบ 1 องศา - 45 องศา
Cutting depth ความลึกการตัด	0-55 mm 0-55 มม.
Cutting depth at 45° ความลึกการตัดที่ 45 องศา	0-43 mm 0-43 มม.
Battery capacity ค่าความจุของแบตเตอรี่	4.2 Ah
Battery type ชนิดของแบตเตอรี่	Lithium-ion เครื่องดูดฝุ่นในตัว
Independent extraction Lithium-ion	Yes มี
Connection Ø d/e เส้นผ่าศูนย์กลาง ข้อต่อกับเครื่องดูดฝุ่น	27/36 mm 27/36 มม.
Weight น้ำหนัก	5.2 kg (2 x 18 V batteries) 5.2 กก. (2 x แบตเตอรี่ 18 โวลต์)
	4.6 kg (1 x 18 V batteries) 4.6 กก. (1 x แบตเตอรี่ 18 โวลต์)
	3.9 kg (without battery) 3.9 กก. (ไม่มีแบตเตอรี่)

Items Included

สินค้าประกอบด้วย

Cat. No.

รหัสสินค้า

TSC 55 REB-Plus/XL-FS Li

2nd lithium-ion battery pack 4.2 Ah, 2nd charger TCL 3, HW fine tooth saw blade W48, chip collection bag, splinterguard, viewing window, operating tool, guide rail FS 1,400/2, in a SYSTAINER SYS 5 T-LOC

แบตเตอรี่ Lithium-ion 4.2 Ah ก้อนที่สอง, แท่นชาร์จแบตเตอรี่ TCL 3, เครื่องที่สอง, ใบเลื่อยฟันถี่แบบ HW ขนาด W48, ถุงเก็บเศษไม้, ตัวป้องกันการกระแทะ, ช่องมอง, ชุดเครื่องมือ, รางเลื่อน รุ่น FS 1,400/2 บรรจุใน SYSTAINER SYS 5 T-LOC

00F.56.1700

TSC 55 REB-Plus-FS Li

2nd lithium-ion battery pack 4.2 Ah, charger TCL3, HW fine tooth saw blade W48, chip collection bag, splinterguard, viewing window, operating tool, guide rail FS 1,400/2, in a SYSTAINER SYS 5 T-LOC

แบตเตอรี่ Lithium-ion 4.2 Ah ก้อนที่สอง, แท่นชาร์จแบตเตอรี่ TCL 3, ใบเลื่อยฟันถี่แบบ HW ขนาด W48, ถุงเก็บเศษไม้, ตัวป้องกันการกระแทะ, ช่องมอง, ชุดเครื่องมือ, รางเลื่อน รุ่น FS 1,400/2 บรรจุใน SYSTAINER SYS 5 T-LOC

00F.56.1704

TSC 55 REB-Plus/XL Li

2nd lithium-ion battery pack 4.2 Ah, 2nd charger TCL3, HW fine tooth saw blade W48, chip collection bag, splinterguard, viewing window, operating tool, in a SYSTAINER 5 T-LOC

แบตเตอรี่ Lithium-ion 4.2 Ah ก้อนที่สอง, แท่นชาร์จแบตเตอรี่ TCL 3, เครื่องที่สอง, ใบเลื่อยฟันถี่แบบ HW ขนาด W48, ถุงเก็บเศษไม้, ตัวป้องกันการกระแทะ, ช่องมอง, ชุดเครื่องมือ บรรจุใน SYSTAINER SYS 5 T-LOC

00F.56.1696

TSC 55 REB-Plus Li

2nd lithium-ion battery pack 4.2 Ah, charger TCL3, HW fine tooth saw blade W48, chip collection bag, splinterguard, viewing window, operating tool, in a SYSTAINER SYS 5 T-LOC

แบตเตอรี่ Lithium-ion 4.2 Ah ก้อนที่สอง, แท่นชาร์จแบตเตอรี่ TCL 3, ใบเลื่อยฟันถี่แบบ HW ขนาด W48, ถุงเก็บเศษไม้, ตัวป้องกันการกระแทะ, ช่องมอง, ชุดเครื่องมือ บรรจุใน SYSTAINER SYS 5 T-LOC สำหรับ

00F.56.1676

Chip collection bag SB-TSC

ถุงเก็บเศษไม้ SB-TSC

00F.50.0393

Accessories

อุปกรณ์เสริม

Model

รุ่น

Cat. No.

รหัสสินค้า



The dust collection bag ensures low emissions and a cleaner working environment with maximum mobility. Holds 5-8 metres of saw feed.
ถุงเก็บฝุ่นจะช่วยลดการฟุ้งกระจายของฝุ่นและทำให้สภาพแวดล้อมในการทำงานสะอาดขึ้น ทั้งยังสะดวกในการเคลื่อนย้าย สามารถเก็บฝุ่นได้ในระยะเลื่อย 5-8 เมตร

Dust collection bag SB-TSC
ถุงเก็บฝุ่น SB-TSC

00F.50.0393



Replacement battery for TSC 55, DRC/PDC 18, T 18+3, BHC 18, DWC 18 and PSC/PSBC 420
แบตเตอรี่สำรองสำหรับ TSC 55, DRC/PDC 18, T 18+3, BHC 18, DWC 18 และ PSC/PSBC 420

Lithium-ion battery pack
BPC 18 V lithium-ion 4.2 Ah
แบตเตอรี่รุ่น BPC 18 V
Lithium-ion 4.2 Ah

00F.49.9751



Charger for NiCd, NiMH and lithium-ion battery packs. Replacement charger for TSC 55, C 12, TDK 12, T 12+3, C 15, TDK 15,6, T 15+3, TI 15, T 18+3, BHC 18, PS(B)C 400/420, DRC 18/4, PDC 18/4, DWC 18-2500 and DWC 18-4,500
แท่นชาร์จแบตเตอรี่สำหรับแบตเตอรี่ Lithium-ion, NiCd และ NiMH แท่นชาร์จสำรองสำหรับ TSC 55, C 12, TDK 12, T 12+3, C 15, TDK 15,6, T 15+3, TI 15, BHC 18, PS(B)C 400/420, DRC 18/4, DWC 18-2500 และ DWC 18-4,500

Charger
TCL 3 230-240
แท่นชาร์จแบตเตอรี่
TCL 3 230-240 โวลต์

00F.49.9335



for TS 55 R and TSC 55, for splinter-free cuts to the right of the saw blade; can be used either with or without guide rail; pack of 5
สำหรับ TS 55 และ TSC 55 เพื่อให้ตัดได้โดยไร้รอยกระแทะทางด้านขวาของใบเลื่อย สามารถใช้ได้ทั้งแบบมีและไม่มีการเลื่อน บรรจุ 5 ชิ้น

Splinterguard
SP-TS 55
ตัวป้องกันการกระแทะ SP-TS 55

00F.49.9011



for TS 55, TS 55 R and TSC 55 bilateral parallel stop, can also be used as an extension table, max. workpiece width 100 mm
สำหรับ TS 55, TS 55 R และ TSC 55 ตัวกันขอบด้านข้างทั้งสองข้าง สามารถใช้เป็นโต๊ะขยายได้ด้วย ความกว้างสูงสุดของชิ้นงาน 100 มม.

Parallel stop
PA-TS 55
ตัวกันขอบด้านข้าง PA-TS 55

00F.49.1469



for TS 55, TS 55 R and TSC 55, cover for improved dust extraction; may also be used as a false joint stop; width of the shadow gap: TS 55 R 15-46 mm
สำหรับ TS 55, TS 55 R และ TSC 55 ใช้เป็นตัวครอบเพื่อเพิ่มประสิทธิภาพในการทำงานของเครื่องดูดฝุ่น และอาจใช้เป็นตัวกำหนด false joint ความกว้างของระยะห่าง: TS 55 R 15-46 มม.

Cover
ABSA-TS 55
ตัวครอบ ABSA-TS 55

00F.49.1750



for TS 55, TS 55 R, TSC 55 and TS 75, used as a front and rear position stop on guide rail FS/2, can also be used as a limit stop
สำหรับ TS 55, TS 55 R และ TSC 55 ใช้เป็นตัวกำหนดตำแหน่งด้านหน้าและด้านหลังของรางเลื่อน FS/2 ทั้งยังใช้เป็นตัวกำหนดขอบเขตได้อีกด้วย

Kickback stop
FS-RSP
ตัวกันแรงสะท้อน FS-RSP

00F.49.1582



are available in sizes from 800 mm to 5,000 mm. More information available at www.festool.com
มีให้เลือกขนาดตั้งแต่ 800 - 5,000 มม. ดูข้อมูลเพิ่มเติมที่ www.festool.com

Guide rails
รางเลื่อน

divers

Sawing with portable circular saws

เลื่อยวงเดือนสำหรับพกพา



Circular saw TS 55 R
เลื่อยวงเดือน TSC 55 R



Strengths and benefits

- Slimline housing for maximum flexibility and close proximity to the wall (12 mm)
- Angle adjustment with undercut function from -1 to 47°
- Guide wedge for safer work and simple positioning in existing joint
- Transparent sliding viewing window provides a good view of the scribe mark and saw blade

คุณสมบัติ

- ตัวเลื่อยขนาดเล็กกระทัดรัดเหมาะมือเพื่อความยืดหยุ่นสูงสุดและการเลื่อยตัดในบริเวณที่ขีดตัดกำแพง (12 มม.)
- สามารถปรับมุมพร้อมฟังก์ชันตัดเฉียงส่วนล่างตั้งแต่ ลบ 1 องศา ถึง 47 องศา
- ปลดถอยและสะดวกด้วยคลัตช์แบบเลื่อนและตัวกันแรงสะท้อนช่องมอง
- ช่องมองเลื่อนได้แบบโปร่งใสช่วยให้มองเห็นรอยขีดสำหรับตัดและใบเลื่อยได้อย่างชัดเจน

Technical data ข้อมูลเฉพาะ	TS 55 REBQ	TS 55 RQ
Power consumption กำลังไฟ	1,200 W 1,200 วัตต์	1,050 W 1,050 วัตต์
Idle engine speed ความเร็วรอบปกติ	2,000-5,200 min-1 2,000-5,200 รอบต่อนาที	6,500 min-1 6,500 รอบต่อนาที
Saw blade diameter ขนาดเส้นผ่าศูนย์กลางใบเลื่อย	160 mm 160 มม.	
Angular range ขนาดมุม	-1° - 47° ลบ 1 องศา - 47 องศา	
Cutting depth ความลึกในการตัด	0-55 mm 0-55 มม.	
Cutting depth at 45° ความลึกในการตัดมุม 45 องศา	0-43 mm 0-43 มม.	
Connection Ø d/e ขนาดเส้นผ่าศูนย์กลางข้อต่อกับเครื่องดูดฝุ่น	27/36 mm 27/36 มม.	
Weight น้ำหนัก	4.5 kg 4.5 กก.	4.4 kg 4.4 กก.

Items Included

สินค้าประกอบด้วย

Cat. No.

รหัสสินค้า

splinterguard, Flag window; vision panel, operation tool, in SYSTAINER SYS 4 T-LOC
ตัวป้องกันการกระแทก, ช่องสำหรับดูชนิดใบเลื่อย, ชุดเครื่องมือ บรรจุใน SYSTAINER SYS 4 T-LOC

TS 55 RQ-Plus

HW Universal saw blade W28

ใบเลื่อยอเนกประสงค์ HW ขนาด W28

00F.56.1579

TS 55 REBQ-Plus

fine tooth saw blade HW W48

ใบเลื่อยฟันถี่ HW ขนาด W48

00F.56.1551

TS 55 REBQ-Plus-FS

fine tooth saw blade HW W48, guide rail FS 1400/2

ใบเลื่อยฟันถี่ HW ขนาด W48, รางเลื่อน FS 1400/2

00F.56.1580

Circular saw TS 75
เลื่อยวงเดือน TS 75



Strengths and benefits

- 75 mm cutting depth for even more application possibilities
- FastFix: quick and easy saw blade changing and adaptation to the working material
- Safe and convenient - with sliding clutch and kickback stop
- Spring-loaded spacer wedge for unhindered plunge cuts and safe working progress

คุณสมบัติ

- ความลึกในการตัดถึง 75 มม. ช่วยเพิ่มศักยภาพในการทำงาน
- เปลี่ยนและปรับใบเลื่อยให้เข้ากับวัสดุที่ต้องการเลื่อยได้อย่างง่ายดายและรวดเร็วด้วยระบบอุปกรณ์ FastFix
- ปลอดภัยและสะดวกด้วยคลัตช์แบบเลื่อนและตัวกันแรงสะท้อน
- สลักวัดระยะแบบสปริงช่วยให้เลื่อยได้แบบไม่มีสะดุด

Technical data ข้อมูลเฉพาะ	Electronic รายละเอียด
Power consumption กำลังไฟ	1,600 W 1,600 วัตต์
Idle engine speed ความเร็วรอบปกติ	1,350-3,550 min-1 1,350-3,550 รอบต่อนาที
Saw blade diameter ขนาดเส้นผ่าศูนย์กลางใบเลื่อย	210 mm 210 มม.
Angle range ขนาดมุม	0°-47° 0 องศา - 45 องศา
Cutting depth ความลึกในการตัด	0-75 mm 0-75 มม.
Cutting depth at 45° ความลึกในการตัดมุม 45 องศา	0-55 mm 0-55 มม.
Connecting Ø d/e ขนาดเส้นผ่าศูนย์กลางข้อต่อกับเครื่องดูดฝุ่น	27/36 mm 27.36 มม.
Weight น้ำหนัก	6.2 kg 6.2 กก.

Items Included

สินค้าประกอบด้วย

Cat. No.

รหัสสินค้า

HW universal saw blade W 36, kickback stop, operation tool
ใบเลื่อยอนกประสงค์ HW ขนาด W36, ตัวกันแรงสะท้อน, ชุดเครื่องมือ

TS 75 EBQ

in a carton
บรรจุในกล่อง

00F.56.1184

TS 75 EBQ-Plus

splinterguard, in a SYSTAINER SYS 5 T-LOC
ตัวป้องกันการกระแทกบรรจุใน SYSTAINER SYS 5 T-LOC

00F.56.1436

TS 75 EBQ-FS

guide rail FS 1,400/2, in a carton
รางเลื่อน FS 1,400/2 บรรจุในกล่อง

00F.56.1185

TS 75 EBQ-Plus-FS

guide rail FS 1,400/2, splinterguard, in SYSTAINER SYS 5 T-LOC
รางเลื่อน FS 1,400/2, ตัวป้องกันการกระแทกบรรจุใน SYSTAINER SYS 5 T-LOC

00F.56.1512

Accessories for circular saws

อุปกรณ์เสริมสำหรับเลื่อยวงเดือน



TS 55 R



TS 75

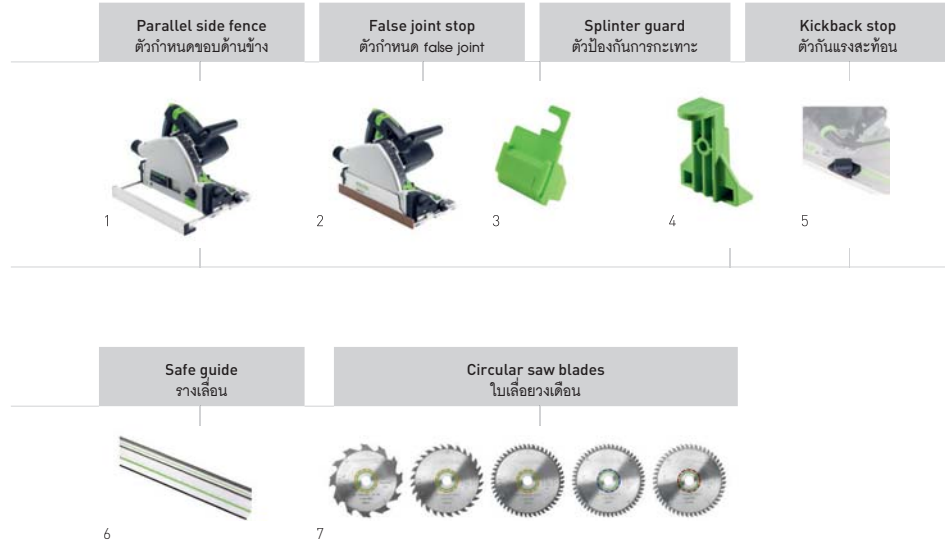

Accessories for pendulum jigsaws PS/PSB 300, PS/PSB 420, PSC/PSBC 420

อุปกรณ์เสริมสำหรับเลื่อยฉลุ รุ่น PS/PSB 300, PS/PSB 420, PSC/PSBC 420

Denomination ชื่อสินค้า	Explanation รายละเอียด	Cat. No. รหัสสินค้า
1 Parallel side fence PA-TS 55 ตัวกำหนดขอบด้านข้าง PA-TS 55	for TS 55, TS 55 R, parallel guide, guided on both sides, can also be used as table extension, Max. workpiece width 100 mm, in a carton สำหรับ TS 55, TS 55_R รางขนานพร้อมลูกปืนทั้งสองข้าง สามารถใช้เป็นโต๊ะต่อขยายได้ด้วยความกว้างสูงสุดของชิ้นงาน 100 มม. บรรจุในกล่อง	00F.49.1469
Parallel side fence PA-TS 75 ตัวกำหนดขอบด้านข้าง PA-TS 75	for TS 75, parallel guide, guided on both sides, can also be used as table extension, Max. workpiece width 100 mm, in a carton สำหรับ TS 75 รางขนานพร้อมลูกปืนทั้งสองข้าง สามารถใช้เป็นโต๊ะต่อขยายได้ด้วยความกว้างสูงสุดของชิ้นงาน 100 มม. บรรจุในกล่อง	00F.49.2243
2 Cover ABSA-TS 55 ตัวครอบ ABSA-TS 55	for TS 55, TS 55 R, cover for improved dust extraction, can also be used as false joint set, width of the shadow gap TS 55 15-46 mm, in a carton สำหรับ TS 55, TS 55 R ใช้เป็นตัวครอบเพื่อเพิ่มประสิทธิภาพในการทำงานของเครื่องดูดฝุ่น และอาจใช้เป็นตัวกำหนด false joint ความกว้างของระยะห่าง: TS 55 R 15-46 มม. บรรจุในกล่อง	00F.49.1750
3 Splinter guard SP-TS 55 R/5 ตัวป้องกันกระแทก SP-TS 55 R/5	for TS 55 R, for low-splinter cuts to the right of the saw blade, can be used with or without guide rail, qty. in pack 5 piece(s), in self-service display pack สำหรับ TS 55 R ช่วยให้เกิดรอยกระแทกเพียงเล็กน้อยทางด้านขวาของใบเลื่อย สามารถใช้ได้ทั้งแบบมีและไม่มีรางเลื่อน บรรจุ 5 ชิ้น ในบรรจุภัณฑ์แบบวางจำหน่าย	00F.49.9011
4 Splinter guard SP-TS 55/5 ตัวป้องกันกระแทก SP-TS 55/5	for TS 55, TS 75, for low-splinter cuts to the right of the saw blade, can be used with or without guide rail, qty. in pack 5 piece(s), in self-service display pack สำหรับ TS 55, TS 75 ช่วยให้เกิดรอยกระแทกเพียงเล็กน้อยทางด้านขวาของใบเลื่อย สามารถใช้ได้ทั้งแบบมีและไม่มีรางเลื่อน บรรจุ 5 ชิ้น ในบรรจุภัณฑ์แบบวางจำหน่าย	00F.49.1473
5 Kick back stop FS-RSP ตัวกันแรงสะท้อน FS-RSP	for TS 55, TS 55 R, TS 75, ATF 55, AP 55, AT 65, AP 65, AP 85, used as a rear and front stop position on guide rail FS/2, can also be used as guide stop, in self-service display pack สำหรับ TS55, TS55 R, TS75, ATF55, AT65, AP65, AP85 ใช้เป็นตัวกำหนดตำแหน่งด้านหน้าและด้านหลังของรางเลื่อน FS/2 ทั้งยังใช้เป็นตัวกำหนดขอบเขตได้อีกด้วย ในบรรจุภัณฑ์แบบวางจำหน่าย	00F.49.1582
6 Guide-rails รางเลื่อน	For more information, please contact our sales department. หากท่านต้องการรายละเอียดเพิ่มเติม กรุณาติดต่อฝ่ายขายของเรา	
7 Circular saw blades ใบเลื่อยวงเดือน	see chapter workplace organisation on page 224 ดูที่หัวข้อการจัดระเบียบสถานที่ทำงานหน้า 224	



Semi-stationary sawing

เครื่องเลื่อยแบบตั้งโต๊ะ

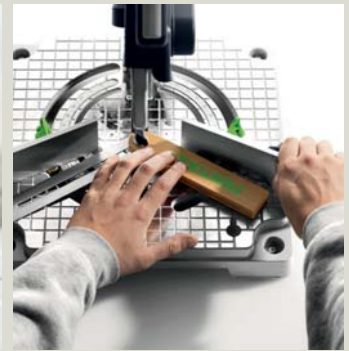

Trimming saw PRECISIO CS 50

เลื่อยสอยไม้ PRECISIO CS 50



Strengths and benefits

- Tool-less FastFix saw blade change
- Multifunction handle: one handle with all functions integrated
- Change quickly from rip to cross cuts with the angle stop
- Moving splinterguard for splinter-free cuts on both sides

คุณสมบัติ

- เปลี่ยนใบเลื่อย FastFix โดยไม่ต้องใช้เครื่องมือ
- มีจ็อบเนกประสงค์เพียงอันเดียวก็สามารถใช้การทำงานในทุกฟังก์ชันได้
- เปลี่ยนจากการกรีดขลิบเป็นการตัดขวางได้อย่างรวดเร็วด้วยตัวกำหนดมุม
- ย้ายแผ่นกันเลี่ยนเพื่อการตัดแบบไร้เศษวัสดุทั้งสองด้าน



Technical data ข้อมูลเฉพาะ	CS 50 EB	CS 50 EB-Set
Power consumption กำลังไฟ	1,200 W 1,200 วัตต์	
Idle engine speed ความเร็วรอบปกติ	1,600-4,200 min-1 1,600-4,200 รอบต่อนาที	
Saw blade diameter ขนาดเส้นผ่าศูนย์กลางใบเลื่อย	190 mm 190 มม.	
Cutting height 90°/45° ความสูงการตัดที่ 90/45 องศา	0-52/0-37 mm 0-52/0-37 มม.	
Inclination การปรับเอียง	0 [-2]° bis 45 [+47]° 0 (-2) องศา bis 45 (+47) องศา	
Cutting path วิถีการตัด	304 mm 304 มม.	
Table dimensions ขนาดแท่น	585 x 400 mm 585 x 400 มม.	1,010 x 810 mm 1,010 x 810 มม.
Table height, legs folded away ความสูงของแท่น/พับขา	316 mm 316 มม.	
Table height, legs unfolded ความสูงของแท่น/กางขา	900 mm 900 มม.	
Connection Ø d/e เส้นผ่าศูนย์กลาง ข้อต่อกับเครื่องดูดฝุ่น	27/36 mm 27/36 มม.	
Weight น้ำหนัก	17.4 kg 17.4 กก.	41.3 kg 41.3 กก.

Items Included

สินค้าประกอบด้วย

HW universal saw blade W32, angle stop, 3 splinterguards, workpiece holder, operation tool, in a carton
ใบเลื่อยเนกประสงค์ HW ขนาด W32, ตัวกำหนดมุม, ตัวป้องกันการกระแทะ 3 ชิ้น, ที่จับชิ้นงาน, ชุดเครื่องมือ บรรจุในกล่อง

CS 50 EB-Floor

00F.56.1206

CS 50 EB

foldaway legs, dust extraction set

00F.56.1180

CS 50 EB-Set

ripping-cut fence, sliding table, extension table, foldaway legs, dust extraction set
ตัวกันขอบตัดตามแนวยาว, แท่นเลื่อน, แท่นต่อขยาย, ขาพับ, ชุดเครื่องดูดฝุ่น

00F.56.1199

Trimming saw PRECISIO CS 70
เลื่อยสอยไม้ PRECISIO CS 70



Strengths and benefits

- Powerful motor for maximum cutting power, even through harder materials
- 70 mm cutting depth for an even wider range of applications
- Change quickly from rip to cross cuts with the angle stop
- Moving splinterguard for splinter-free cuts on both sides

คุณสมบัติ

- มอเตอร์กำลังแรงสำหรับพลังในการตัดสูงสุด ตัดวัสดุแข็งๆ ได้ง่าย
- ความลึกในการตัด 70 มม. เพื่อการใช้งานที่มากขึ้น
- เปลี่ยนจากการกรีดขลิบเป็นการตัดขวางได้อย่างรวดเร็วด้วยตัวกำหนดมุม
- ย้ายตัวป้องกันการกระแทกเพื่อการตัดแบบไร้เศษวัสดุทั้งสองด้าน



Technical data ข้อมูลเฉพาะ	CS 70 EB	CS 70 EB-Set
Power consumption กำลังไฟ	2,200 W 2,200 วัตต์	
Idle engine speed ความเร็วรอบปกติ	2,000-4,200 min-1 2,000-4,200 รอบต่อนาที	
Saw blade diameter ขนาดเส้นผ่าศูนย์กลางใบเลื่อย	225 mm 225 มม.	
Cutting height 90°/45° ความสูงการตัดที่ 90/45 องศา	0-70/0-48 mm 0-70/0-48 มม.	
Inclination การปรับเอียง	0 [-2]° - 45 [+47]° 0 (-2) องศา - 45 (+47) องศา	
Cutting path วิถีการตัด	320 mm 320 มม.	
Table dimensions ขนาดแท่น	690 x 500 mm 690 x 500 มม.	1,260 x 910 mm 1,260 x 910 มม.
Table height, legs folded away ความสูงของแท่น/พับขา	375 mm 375 มม.	
Table height, legs unfolded ความสูงของแท่น/กางขา	900 mm 900 มม.	
Connection Ø d/e เส้นผ่าศูนย์กลาง ข้อต่อกับเครื่องดูดฝุ่น	27/36 mm 27/36 มม.	
Weight น้ำหนัก	34.5 kg 34.5 กก.	66 kg 66 กก.

Items Included

สินค้าประกอบด้วย

Cat. No.

รหัสสินค้า

HW universal saw blade W 32, angle stop, workpiece holder, operation tool, in a carton
ใบเลื่อยอนุกรมประสงค์ HW ขนาด W 32, ตัวกำหนดมุม, ที่จับชิ้นงาน, ชุดเครื่องมือ บรรจุในกล่อง

CS 70 E

00F.56.1138

CS 70 EB

3 splinterguards, dust extraction set
ตัวป้องกันการกระแทก 3 ชิ้น, ชุดเครื่องดูดฝุ่น

00F.56.1136

CS 70 EB-Set

sliding table, extension table CS 70 VB, extension table CS 70 VL, ripping-cut fence, 3 splinterguards, dust extraction set
แท่นเลื่อน, แท่นต่อขยาย CS 70 VB, แท่นต่อขยาย CS 70 VL, ตัวกันขอบตัดตามแนวยาว, ตัวป้องกันการกระแทก 3 ชิ้น, ชุดเครื่องดูดฝุ่น

00F.36.1146

Sliding compound mitre saw KAPEX KS 88

เลื่อยแทนปรับองศา KAPEX KS 88



Strengths and benefits

- Twin-column guide with two bearings for unique precision
- Compact, lightweight design for convenient transportation
- Intelligent details such as an angle preselection and quick-release clamp for rapid adjustment of the inclination angle
- FastFix: quick and easy saw blade changing and adaptation to the working material

คุณสมบัติ

- เสาค้ำคู่เพื่อการเลื่อยที่แม่นยำ
- ขนาดกะทัดรัด น้ำหนักเบา และออกแบบมาเพื่อให้ขนย้ายได้สะดวก
- รายละเอียดเล็กน้อยอันชาญฉลาด เช่น การเลือกมุมไว้ล่วงหน้า และปากจับที่คลายออกได้รวดเร็วเพื่อการปรับเอียงมุมในระยะเวลาน้อย
- อุปกรณ์ระบบ FastFix ช่วยให้เปลี่ยนใบเลื่อยได้ง่ายและรวดเร็ว ทั้งยังประยุกต์ให้เข้ากับวัสดุได้

Technical data ข้อมูลเฉพาะ	Electronic รายละเอียด
Power consumption กำลังไฟ	1,600 W 1,600 วัตต์
Idle engine speed ความเร็วรอบปกติ	1,400-3,400 min-1 1,400-3,400 รอบต่อนาที
Saw blade diameter ขนาดเส้นผ่าศูนย์กลางใบเลื่อย	260 mm 260 มม.
Cutting depth 90°/90° ความลึกการตัดที่ 90/90 องศา	305 x 88 mm 305 x 88 มม.
Cutting depth at 45°/90° ความลึกการตัดที่ 45/90 องศา	215 x 88 mm 215 x 88 มม.
Cutting depth 45°/45° (right) ความลึกการตัดที่ 45/45 องศา (ขวา)	215 x 35 mm 215 x 35 มม.
Crown moulding dia. cut 45°/90° เส้นผ่าศูนย์กลาง Crown moulding ตัด 45/90 องศา	168 mm 168 มม.
Inclination angle มุมปรับเอียง	47/47° 47/47 องศา
Dimensions (W x D x H) ขนาด (ก x ล x ส)	713 x 500 x 470 mm 713 x 500 x 470 มม.
Connection Ø d/e เส้นผ่าศูนย์กลาง ข้อต่อกับเครื่องดูดฝุ่น	27/36 mm 27/36 มม.
Weight น้ำหนัก	20.7 kg 20.7 กก.

Items Included

สินค้าประกอบด้วย

Cat. No.

รหัสสินค้า

HW universal saw blade W 60, workpiece clamp, operation tool, in a carton
ใบเลื่อยแทนประสงค์ HW ขนาด W 60, ปากจับชิ้นงาน, ชุดเครื่องมือ บรรจุในกล่อง

KS 88 E

00F.56.1396

KS 88 UG-Set

underframe, adjustable stop, telescopic slide-out scale, fold-out pedestal and carry case
ชุดโครงด้านล่าง, ตัวหยุดแบบปรับระดับ, สเกลแบบเลื่อนซ่อน, แท่นแบบพับเก็บ และกล่องจัดเก็บ

00F.56.1411

Sliding compound mitre saw KAPEX KS 120

เลื่อยแท่นปรับองศา KAPEX KS 120



Strengths and benefits

- Twin-column guide with two bearings for unique precision
- Dual-line laser for an accurate indication of the cutting line
- Fine adjustment for setting the saw blade angle accurate to the millimetre
- Special cutting position for cutting depths up to 120 mm

คุณสมบัติ

- เสาค้ำคู่เพื่อการเลื่อยที่แม่นยำ
- แสงเลเซอร์สองเส้นเพื่อการระบุระยะตัดที่แม่นยำ
- ตัวปรับแบบละเอียดเพื่อการติดตั้งใบเลื่อยให้ได้มุมที่ถูกต้องเพียงตรงในระดับมิลลิเมตร
- ตำแหน่งการตัดพิเศษสำหรับความลึกในการตัด 120 มม.



Technical data ข้อมูลเฉพาะ	Electronic รายละเอียด
Power consumption กำลังไฟ	1,600 W 1,600 วัตต์
Idle engine speed ความเร็วรอบปกติ	1,400-3,400 min-1 1,400-3,400 รอบต่อนาที
Saw blade diameter ขนาดเส้นผ่าศูนย์กลางใบเลื่อย	260 mm 260 มม.
Cutting depth 90°/90° ความลึกการตัดที่ 90/90 องศา	305 x 88 mm 305 x 88 มม.
Cutting depth at 45°/90° ความลึกการตัดที่ 45/90 องศา	215 x 88 mm 215 x 88 มม.
Cutting depth 45°/45° (right) ความลึกการตัดที่ 45/45 องศา (ขวา)	60 x 120 mm 60 x 120 มม.
Crown moulding dia. cut 45°/90° เส้นผ่าศูนย์กลาง Crown moulding ตัด 45/90 องศา	168 mm 168 มม.
Inclination angle มุมปรับเอียง	47/47° 47/47 องศา
Dimensions (W x D x H) ขนาด (ก x ล x ส)	713 x 500 x 470 mm 713 x 500 x 470 มม.
Connection Ø d/e เส้นผ่าศูนย์กลาง ข้อต่อกับเครื่องดูดฝุ่น	27/36 mm 27/36 มม.
Weight น้ำหนัก	21.5 kg 21.5 กก.

Items Included

สินค้าประกอบด้วย

HW universal saw blade W 60, bevel, workpiece clamp, operation tool, in a carton
ใบเลื่อยเอกประสงค์ HW ขนาด W 60, ตัวตั้งองศา, ปากจับชิ้นงาน, ชุดเครื่องมือ บรรจุในกล่อง

KS 120 EB

00F.56.1283

KS 120 UG-Set

underframe, adjustable stop, telescopic slide-put scale, fold-out pedestal and carry case
ชุดโครงด้านล่าง, ตัวหยุดแบบปรับระดับ, สเกลแบบเลื่อนซ้อน, แท่นแบบพับเก็บและกล่องจัดเก็บ

00F.56.1415

KS 120 EB-Set

multifunction table MFT KAPEX, clamping set, 2 table extensions, 2 crown moulding stop
แท่นเอกประสงค์ MFT KAPEX, ชุดปากจับ 2 ชุด, แท่นต่อขยาย 2 ชิ้น, ตัวกำหนดบัววน

00F.56.1289

Compound mitre saw SYMMETRIC SYM 70
เลื่อยตัดตองศา SYMMETRIC SYM 70



Strengths and benefits

- Patented symmetrical stop system
- Easy angle transfer using a bevel, cutting along the bisector without making calculations
- Stops easy to clamp, no tools required
- MMC electronics adapt to the working material

คุณสมบัติ

- ระบบการหยุดแบบสมมาตรที่ได้รับการรับรอง
- ย้ายองศาได้ง่ายๆ ด้วยการใช้นวมเอียง แล้วตัดตามเส้นแบ่งโดยไม่ต้องคำนวณ
- หยุดง่ายๆ โดยอาศัยแคลมป์ ไม่ต้องใช้เครื่องมืออื่น
- ระบบไฟฟ้า MMC ประยุกต์ให้เข้ากับการทำงานในวัสดุที่ต่างกัน



Technical data ข้อมูลเฉพาะ	Electronic รายละเอียด
Power consumption กำลังไฟ	1,150 W 1,150 วัตต์
Idle engine speed ความเร็วรอบปกติ	2,700-5,200 min-1 2,700-5,200 รอบต่อนาที
Saw blade diameter ขนาดเส้นผ่าศูนย์กลางใบเลื่อย	216 mm 216 มม.
Interior angle มุมภายใน	0-68° 0-68 องศา
Exterior angle มุมภายนอก	0-60° 0-60 องศา
Max. strip height ความสูงสูงสุดของแถบ	70 mm 70 มม.
Max. strip width ความกว้างสูงสุดของแถบ	80 mm 80 มม.
Connection Ø d/e เส้นผ่าศูนย์กลาง ขั้วต่อกับเครื่องดูดฝุ่น	27/36 mm 27/36 มม.
Weight น้ำหนัก	9.5 kg 9.5 กก.

Items Included

สินค้าประกอบด้วย

Cat. No.

รหัสสินค้า

fine tooth saw blade HW W 48, precision adjustable square, operation tool, in a carton
ใบเลื่อยซี่ฟันดี HW ขนาด W 48, ไม้ฉากปรับได้, ชุดเครื่องมือ บรรจุในกล่อง

SYM 70 E

00F.56.1160

Sawing system accessories
อุปกรณ์เสริมระบบเลื่อย



KS 88, KS 120

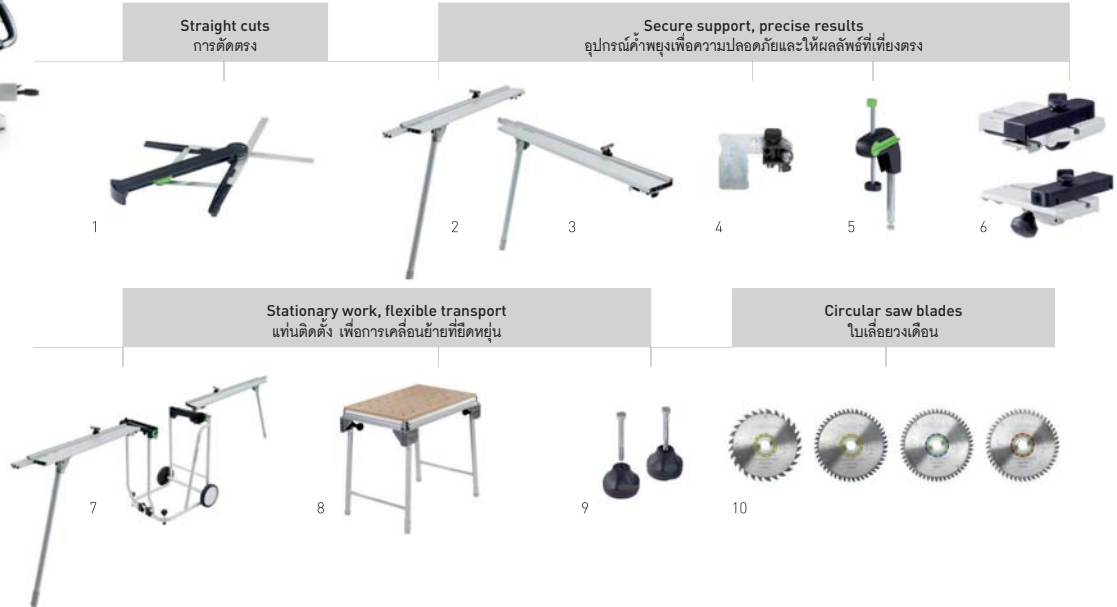

Accessories for sliding compound mitre saws KAPEX KS 88, KS 120

อุปกรณ์เสริมสำหรับเลื่อยแทนปรับองศา KAPEX KS 88, KS 120

Denomination ชื่อสินค้า	Explanation รายละเอียด	Cat. No. รหัสสินค้า
1 Bevel SM-KS 120 ตัวตั้งองศา SM-KS 120	for KS 120, bevel for transferring angles to the circular cross-cut saw, for interior and exterior angles, dissecting angle is generated automatically, no calculations, in self-service display pack สำหรับ KS 120 ตัวตั้งองศาสำหรับถ่ายโอนมุมเฉียงสู่ใบเลื่อยวงเดือนแบบตัดขวาง สำหรับวัดมุมนอกและใน สร้างมุมในการตัดโดยอัตโนมัติ ไม่จำเป็นต้องคำนวณ ในบรรจุภัณฑ์แบบวางจำหน่าย	00F.49.4370
2 Trimming attachment KA-UG-L ส่วนปรับแต่ง KA-UG-L	for KS 120, KS 88, measurement scale, adjustable stop, telescopic slide-out scale, fold-out pedestal and carry case, Length ext.arm (w/out teles.) 1,480 mm, Max. meas. length 2,400 mm, Weight 4.6 kg, in a carton สำหรับ KS 120, KS 88 สเกลวัดขนาด, ตัวหยุดแบบปรับระดับ, สเกลแบบเลื่อนซึอน, แทนแบบพับเก็บ และกล่องจัดเก็บความยาวแขนต่อขยาย (โดยไม่มีีตออก) 1,480 มม. ความยาวการวัดระยะสูงสุด 2,400 มม. น้ำหนัก 4.6 กก. บรรจุในกล่อง	00F.49.7353
Trimming attachment KA-KS-L ส่วนปรับแต่ง KA-KS-L	for KS 120, KS 88, simple extraction and rolling out of measuring tape thanks to telescopic mechanism, only compatible with crown stop AB-KS, adjustable stop, stop, measurement scale, adjustable legs, trimming legs, trimming stop, Total length 1,280 - 2,070 mm, Cutting length 380 - 2,300 mm, in a carton, สำหรับ KS 120, KS 88 กลไกเลื่อนซึอนช่วยให้การดึงและการม้วนสายวัดออกเป็นเรื่องง่ายเข้ากันได้กับตัวกันส่วนยอด AB-KS, ตัวหยุดแบบปรับระดับ, ตัวหยุด, สเกลวัดขนาด, ขาแบบปรับระดับ, ขาปรับแต่ง, ตัวกำหนดการปรับแต่ง ความยาวรวม 1,280 - 2,070 มม. ความยาวการตัด 380 - 2,300 มม. บรรจุในกล่อง	00F.49.5969
3 trimming attachment KA-UG-R ส่วนปรับแต่ง KA-UG-R	for KS 120, KS 88, measurement scale, adjustable stop, telescopic slide-out scale, fold-out pedestal and carry case, Length, ext.arm (w/out teles.) 1,480 mm, Max. meas. length 2,400 mm, Weight 4.6 kg, in a carton สำหรับ KS 120, KS 88 สเกลวัดขนาด, ตัวหยุดแบบปรับระดับ, สเกลแบบเลื่อนซึอน, แทนแบบพับเก็บ และกล่องจัดเก็บความยาวแขนต่อขยาย (โดยไม่มีีตออก) 1,480 มม. ความยาวการวัดระยะสูงสุด 2,400 มม. น้ำหนัก 4.6 กก. บรรจุในกล่อง	00F.49.7352
trimming attachment KA-KS-R ส่วนปรับแต่ง KA-KS-R	for KS 120, KS 88, simple extraction and rolling out of measuring tape thanks to telescopic mechanism, only compatible with crown stop AB-KS, adjustable stop, stop, measurement scale, adjustable legs, trimming stop, Total length 1,280 - 2,070 mm, Cutting length 380 - 2,800 mm, in a carton สำหรับ KS 120, KS 88 กลไกเลื่อนซึอนช่วยให้การดึงและการม้วนสายวัดออกเป็นเรื่องง่ายเข้ากันได้กับตัวกันส่วนยอด AB-KS, ตัวหยุดแบบปรับระดับ, ตัวหยุด, สเกลวัดขนาด, ขาแบบปรับระดับ, ตัวกำหนดการปรับแต่ง ความยาวรวม 1,280 - 2,070 มม. ความยาวการตัด 380 - 2,300 มม. บรรจุในกล่อง	00F.49.5968
4 Adjustable stop KA-AR ตัวหยุดแบบปรับระดับ KA-AR	for positioning workpieces on trimming attachment CS 70 KA, Basis KA 100/200 and KA-KS L/R, in self-service display pack สำหรับวางตำแหน่งชิ้นงานบนส่วนปรับแต่ง CS 70 KA, Basis KA 100/200 และ KA-KS L/R ในบรรจุภัณฑ์แบบวางจำหน่าย	00F.48.8560

Denomination ชื่อสินค้า	Explanation รายละเอียด	Cat. No. รหัสสินค้า
5 Terminal KL-KS ส่วนปลาย KL-KS	for KS 120, KS 88, workpiece clamp for securing workpieces, can be used on the left or right, included in the contents of the KS 120, Maximum height of workpiece 120 mm, in self-service display pack สำหรับ KS 120, KS 88 ปากจับสำหรับยึดชิ้นงานให้อยู่กับที่ สามารถใช้ได้ทั้งด้านซ้ายและขวา รวมอยู่ใน KS 120 ความสูงสูงสุดของชิ้นงาน 120 มม. ในบรรจุภัณฑ์แบบวางจำหน่าย	00F.49.4391
6 Crown stop AB-KS ตัวกันส่วนยอด AB-KS	for KS 120, KS 88, stop for positioning crown mouldings at an angle, only compatible with KA-KS, also used for securing the table extension KA-KS, crown moulding stop with table widener, in self-service display pack สำหรับ KS 120, KS 88 ตัวกันสำหรับวางตำแหน่งบัวบนตามมุม เข้ากันได้กับ KA-KS เท่านั้น สามารถใช้ตั้งส่วนต่อขยายแทน KA-KS ตัวกำหนดบัวบนพร้อมส่วนต่อขยายแทน ในบรรจุภัณฑ์แบบวางจำหน่าย	00F.49.4369
7 Underframe UG-KA-Set โครงด้านล่าง UG-KA-Set	for KS 120, KS 88, simple folding in for transport, [KA-UG-R and KA-UG-L trimming attachments incl. in the contents], transport rollers, measurement scale, adjustable stop, telescopic slide-out scale, fold-out pedestal and carry case, Work height 900 mm, Weight 21 kg, in a carton สำหรับ KS 120, KS 88 พับเก็บง่ายเหมาะแก่การเคลื่อนย้าย (สินค้ามาพร้อมส่วนปรับแต่ง KA-UG-L และ KA-UG-R) โรลเลอร์สำหรับเคลื่อนย้าย, สเกลวัดขนาด, ตัวหยุดแบบปรับระดับ, สเกลแบบเลื่อนซ้อน, แทนแบบพับเก็บ และกล่องจัดเก็บ ความสูงของงาน 900 มม. น้ำหนัก 21 กก. บรรจุในกล่อง	00F.49.7354
Underframe UG-KAPEX โครงด้านล่าง UG-KAPEX	for KS 120, KS 88, simple folding in for transport, transport rollers, Work height 900 mm, Weight 10.1 kg, in a carton สำหรับ KS 120, KS 88 พับเก็บง่ายเหมาะแก่การเคลื่อนย้าย, โรลเลอร์สำหรับเคลื่อนย้าย ความสูงของงาน 900 มม. น้ำหนัก 10.1 กก. บรรจุในกล่อง	00F.49.7351
Trimming attachment KA-UG-L ส่วนปรับแต่ง KA-UG-L	for KS 120, KS 88, measurement scale, adjustable stop, telescopic slide-out scale, fold-out pedestal and carry case, Length, ext.arm (w/out teles.) 1,480 mm, Max. meas. length 2,400 mm, Weight 4.6 kg, in a carton สำหรับ KS 120, KS 88 สเกลวัดขนาด, ตัวหยุดแบบปรับระดับ, สเกลแบบเลื่อนซ้อน, แทนแบบพับเก็บ และกล่องจัดเก็บ ความยาวแขนต่อขยาย (โดยไม่ยืดออก) 1,480 มม. ความยาวการวัดระยะสูงสุด 2,400 มม. น้ำหนัก 4.6 กก. บรรจุในกล่อง	00F.49.7353
Trimming attachment KA-UG-R ส่วนปรับแต่ง KA-UG-R	for KS 120, KS 88, measurement scale, adjustable stop, telescopic slide-out scale, fold-out pedestal and carry case, Length, ext.arm (w/out teles.) 1,480 mm, Max. meas. length 2,400 mm, Weight 4.6 kg, in a carton สำหรับ KS 120, KS 88 สเกลวัดขนาด, ตัวหยุดแบบปรับระดับ, สเกลแบบเลื่อนซ้อน, แทนแบบพับเก็บ และกล่องจัดเก็บ ความยาวแขนต่อขยาย (โดยไม่ยืดออก) 1,480 มม. ความยาวการวัดระยะสูงสุด 2,400 มม. น้ำหนัก 4.6 กก. บรรจุในกล่อง	00F.49.7352
8 Multifunction table MFT KAPEX แท่นอนเนกประสงค์ MFT KAPEX	used as a base frame for the KAPEX, clamping kit SZ-KS required for fixing, table with perforated top and foldaway legs, Table dimensions 869 x 581 mm, Work height/with foldaway legs 180 mm, Working height with legs 790 mm, Load capacity 120 kg, Weight 19 kg, in a carton ใช้เป็นโครงฐานสำหรับ KAPEX ต้องใช้ชุดปากจับ SZ-KS ในการยึดติด แทนมาพร้อมพื้นโต๊ะแบบมีรูและขาพับ ขนาดแทน 869 x 581 มม. ความสูงของงานพร้อมขาพับ 180 มม. ความสูงของงานพร้อมขา 790 มม. รับน้ำหนักได้ 120 กก. น้ำหนัก 19 กก. บรรจุในกล่อง	00F.49.5465
9 Clamping kit SZ-KS ชุดปากจับ SZ-KS	for KS 120, KS 88, for tightening the KS 88/120 on the multifunction table, 2 pieces, in self-service display pack สำหรับ KS 120, KS 88 เพื่อยึดติด KS 88/120 ไว้บนแท่นอนเนกประสงค์ บรรจุ 2 ชิ้น ในบรรจุภัณฑ์แบบวางจำหน่าย	00F.49.4693
10 Circular saw blades ใบเลื่อยวงเดือน	see chapter workplace organisation on page 52 ดูที่หัวข้อการจัดระเบียบสถานที่ทำงานหน้า 52	

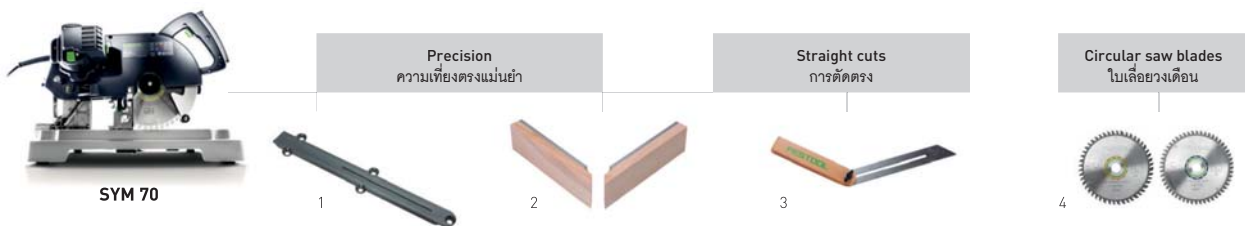

Accessories for SYMMETRIC compound mitre saw SYM 70

อุปกรณ์เสริมสำหรับเลื่อยตัดดอก SYMMETRIC SYM 70

Denomination ชื่อสินค้า	Explanation รายละเอียด	Cat. No. รหัสสินค้า
1 Table top insert TE-SYM 70 อุปกรณ์รองพื้นโต๊ะ TE-SYM 70	for SYMMETRIC 70 E, qty. in pack 3 piece(s), in self-service display pack สำหรับ SYMMETRIC 70 E บรรจุ 3 ชิ้น ในบรรจุภัณฑ์แบบวางจำหน่าย	00F.49.1054
2 Additional stop ZA-SYM 70 E ตัวหยุดเสริม ZA-SYM 70 E	for SYMMETRIC 70 E, for cutting undercut strips, qty. in pack 2 piece(s), in a carton สำหรับ SYMMETRIC 70 E เพื่อการตัดแถบรอยแหวนขอบแนว บรรจุ 2 ชิ้น ในกล่อง	00F.49.1886
3 Precision adjustable square SM-SYM 70 ไม้ฉากปรับได้ SM-SYM 70	for SYMMETRIC 70 E, in self-service display pack สำหรับ SYMMETRIC 70 E ในบรรจุภัณฑ์แบบวางจำหน่าย	00F.49.1053
4 Circular saw blades ใบเลื่อยวงเดือน	see chapter workplace organisation on page 52 ดูที่หัวข้อการจัดระเบียบสถานที่ทำงานหน้า 52	

Circular saw blades

ใบเลื่อยวงเดือน

The right saw blade for every application.

ใบเลื่อยที่เหมาะสมกับการใช้งาน

Colour code รหัสสี	Material วัสดุ	Speed range ความเร็ว
		3 - 6
		3 - 5
		1 - 6
		2 - 4
		3 - 6



Cross-cut tooth saw blade (W and PW)

ใบเลื่อยซี่ฟันตัดขวาง (W และ PW)

The teeth on this blade slope to the left and right and cut alternately. The alternate-tooth saw blade is a universal blade for all types of wood.

ซี่ฟันแบบนี้จะมีลักษณะเอียงไปทางซ้ายและขวา และจะเลื่อยสลับกัน ใบเลื่อยซี่สลับเป็นใบเลื่อยอเนกประสงค์สำหรับไม้ทุกประเภท

Image	Material	Grade	Saw blade dia. ¹⁾ เส้นผ่าศูนย์กลางใบเลื่อย	Centre bore dia. ¹⁾ เส้นผ่าศูนย์กลางใบเลื่อย	Cutting width ¹⁾ ความกว้างในการตัด	Tooth angle ²⁾ องศาของซี่ฟัน	Tooth shape ลักษณะซี่ฟัน	No. of teeth จำนวนซี่ฟัน	Colour code รหัสสี	Suitable for machine เหมาะสำหรับอุปกรณ์														
										TS 55, ATF 55, AP 55	TS 75	AT 65, AP 65	AMT 50 LA	AP 85	PRECISIO CS 70	PRECISIO CS 50	SYMMETRIC SYM 70 E	KAPEXKS 120						
		Standard มาตรฐาน	190	30	2.8	20	W	16				X												
		Standard มาตรฐาน	210	30	2.6	20	W	18		X														
		Standard มาตรฐาน	240	30	2.8	20	W	22					X											
		Panther	160	20	2.2	20	PW	12		X														
		Panther	190	FF ³⁾	2.6	28	PW	16									X							
		Panther	190	30	2.8	37	PW	14				X												
		Panther	210	30	2.6	28	PW	16		X								X						
		Panther	225	30	2.6	28	PW	18									X							
		Panther	240	30	2.8	38	PW	18							X									
		Universal อเนกประสงค์	160	20	2.2	15	W	28		X														
		Universal อเนกประสงค์	190	FF ³⁾	2.6	10	W	32									X							
		Universal อเนกประสงค์	190	30	2.8	15	W	32				X												
		Universal อเนกประสงค์	210	30	2.4	15	W	36		X														
		Universal อเนกประสงค์	225	30	2.6	20	W	32									X							
		Universal อเนกประสงค์	240	30	2.8	15	W	32								X								
		Universal อเนกประสงค์	260	30	2.5	-5	W	60															X	
		Fine tooth ซี่ฟันดี	160	20	2.2	5	W	48		X														
		Fine tooth ซี่ฟันดี	190	FF ³⁾	2.4	8	W	48									X							
		Fine tooth ซี่ฟันดี	190	30	2.8	8	W	48				X												
		Fine tooth ซี่ฟันดี	210	30	2.4	5	W	52		X														
		Fine tooth ซี่ฟันดี	216	30	2.3	-5	W	48													X			
		Fine tooth ซี่ฟันดี	225	30	2.6	10	W	48									X							
		Fine tooth ซี่ฟันดี	240	30	2.8	10	W	48									X							
		Fine tooth ซี่ฟันดี	260	30	2.5	-5	W	80															X	

Recommended speed range

¹⁾ indicated in mm หน่วยเป็น มม.

²⁾ indicated in ° หน่วยเป็น องศา

³⁾ FF = FastFix interface FF = FastFix interface

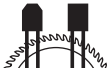

Flat trapezoidal tooth saw blade (TF)

ใบเลื่อยแบบซี่ฟันแบนสลับฟันโค้ง

The edges of the trapezoidal teeth slant on both sides. They alternate with the flat teeth when cutting into the material.

This tooth shape is used for cutting aluminium, hard plastic and materials with hard coatings.

ขอบของซี่ฟันจะแฉกเข้าทั้งสองฝั่ง จะทำงานสลับกับซี่ฟันแบนเมื่อตัดเข้าเนื้อวัสดุ

ซี่ฟันนี้ใช้สำหรับการตัดอะลูมิเนียม พลาสติกแข็ง และวัสดุเคลือบแข็ง

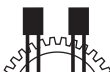

Flat tooth saw blade (F)

ใบเลื่อยซี่ฟันแบน (F)

The edges of the teeth are straight, not sloping. Each tooth cuts in the same way. This saw blade is used for cutting steel.

ซี่ฟันของใบเลื่อยนี้เรียบตรงไม่เอียง ฟันแต่ละซี่จะตัดไปทางเดียวกัน ใบเลื่อยชนิดนี้

ใช้สำหรับตัดเหล็ก

TS 55, ATF 55, AP 55	TS 75	AT 65, AP 65	AXT 50 LA	AP 85	PRECISIO CS 70	PRECISIO CS 50	SYMMETRIC SYM 70 E	KAPEX KS 120
----------------------	-------	--------------	-----------	-------	----------------	----------------	--------------------	--------------

Grade	Saw blade dia. ¹⁾	Centre bore dia. ¹⁾	Cutting width ¹⁾	Tooth angle ²⁾	Tooth shape	No. of teeth	Colour code
เกรด	เส้นผ่าศูนย์กลางใบเลื่อย	เส้นผ่าศูนย์กลางกลางใบเลื่อย	ความกว้างในการตัด	องศาของซี่ฟัน	ลักษณะซี่ฟัน	จำนวนซี่ฟัน	รหัสสี

Suitable for machine							
เหมาะสำหรับอุปกรณ์							

Aluminium/plastic อะลูมิเนียม/พลาสติก	160	20	2.2	-5	TF	52		x										
Aluminium/plastic อะลูมิเนียม/พลาสติก	190	FF ³⁾	2.6	-5	TF	58												x
Aluminium/plastic อะลูมิเนียม/พลาสติก	190	30	2.8	-5	TF	68				x								
Aluminium/plastic อะลูมิเนียม/พลาสติก	210	30	2.4	-5	TF	72		x										
Aluminium/plastic อะลูมิเนียม/พลาสติก	216	30	2.3	-5	W	60												x
Aluminium/plastic อะลูมิเนียม/พลาสติก	225	30	2.6	-5	TF	68												x
Aluminium/plastic อะลูมิเนียม/พลาสติก	240	30	2.8	-5	TF	80												
Aluminium/plastic อะลูมิเนียม/พลาสติก	260	30	2.4	-5	TF	68												x
Laminate/mineral material ลามิเนต/วัสดุจากแร่	160	20	2.2	4	TF	48												x
Laminate/mineral material ลามิเนต/วัสดุจากแร่	190	FF ³⁾	2.6	4	TF	54		x										
Laminate/mineral material ลามิเนต/วัสดุจากแร่	190	30	2.6	4	TF	54				x								
Laminate/mineral material ลามิเนต/วัสดุจากแร่	210	30	2.4	4	TF	60		x										
Laminate/mineral material ลามิเนต/วัสดุจากแร่	225	30	2.6	4	TF	64												x
Laminate/mineral material ลามิเนต/วัสดุจากแร่	260	30	2.5	-5	TF	64												x
Steel/Multilayered board เหล็ก/กระดานหลายชั้น	210	30	2.2	1	F	36			x									
Steel/Multilayered board เหล็ก/กระดานหลายชั้น	240	30	2.6	1	F	48												x
Building panels ผนังก่อสร้าง	170	30	2.0	8(-4)	TF	56												x

Recommended speed range

¹⁾ indicated in mm
หน่วยเป็น มม.

²⁾ indicated in °
หน่วยเป็น องศา

³⁾ FF = FastFix interface
FF = FastFix interface

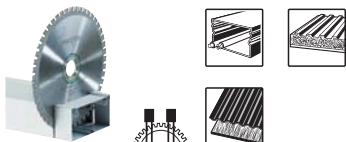
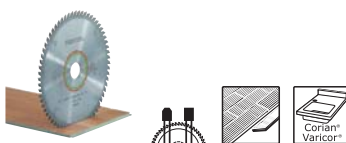

Semi-stationary work

อุปกรณ์เสริมแบบตั้งโต๊ะ



Basic unit CMS

แท่นปฏิบัติงานพื้นฐาน CMS



Strengths and benefits

- Foldaway legs for easy transportation and maximum stability
- Foldaway legs adjustable to one of two working heights – flexible and convenient
- Minimum set-up times, modules changed in seconds
- One basic unit for all modules – saving time and money

คุณสมบัติ

- สามารถพับขาเพื่อการขนย้ายที่ง่ายขึ้นและมีความมั่นคงแน่นอนมากขึ้น
- ขาพับแบบปรับได้ 2 ระดับ ปรับประยุกต์ได้ง่ายและสะดวก
- ใช้เวลาในการติดตั้งน้อย เปลี่ยนอุปกรณ์ได้รวดเร็ว
- แท่นปฏิบัติงานพื้นฐานเพียงแท่นเดียวสามารถใช้งานร่วมกับทุกอุปกรณ์ได้ ประหยัดทั้งเงินและเวลา

Technical data ข้อมูลเฉพาะ	Electronic รายละเอียด
Table height, legs unfolded ความสูงของแท่น/กางขา	900 mm 900 มม.
Table height, legs folded away ความสูงของแท่น/พับขา	316 mm 316 มม.
Table dimensions ขนาดของแท่น	585 x 400 mm 585 x 400 มม.
Weight น้ำหนัก	10.8 kg 10.8 กก.

Bench saw TS 55
แท่นวางเลื่อย TS 55



Strengths and benefits

- Bench saw for a wide range of applications
- FastFix for quick and easy saw blade changes and adaptation to the working material
- Circular saws can be installed or used portably
- Extendable thanks to extensive range of accessories

คุณสมบัติ

- แท่นวางเลื่อยสำหรับการใช้งานที่กว้างขวาง
- อุปกรณ์ระบบ FastFix ช่วยให้เปลี่ยนใบมีดได้ง่ายและรวดเร็ว และประยุกต์ให้เข้ากับวัสดุ
- เลื่อยวงเดือนสามารถติดตั้งกับแท่นหรือใช้แบบมือจับก็ได้
- อุปกรณ์เสริมที่มีหลากหลายช่วยเพิ่มศักยภาพในการทำงาน



Technical data ข้อมูลเฉพาะ	Electronic รายละเอียด
Power consumption กำลังไฟ	1,200 W 1,200 วัตต์
Idle engine speed ความเร็วรอบปกติ	2,000-5,200 min-1 2,000-5,200 รอบต่อนาที
Saw blade diameter ขนาดเส้นผ่าศูนย์กลางใบเลื่อย	160 mm 160 มม.
Cutting height 90°/45° ความสูงการตัดที่ 90/45 องศา	0-51/0-38 mm 0-51/0-38 มม.
Max. working width for trimming cuts ความกว้างสูงสุดของการตัดแต่ง	830 mm 830 มม.
Max. working width longitudinal ความกว้างสูงสุดของการตัดตามยาว	243 (576) mm 243 (576) มม.
Table dimensions ขนาดของแท่น	585 x 400 mm 585 x 400 มม.
Table height, legs folded away ความสูงของแท่น/พับขา	316 mm 316 มม.
Table height, legs unfolded ความสูงของแท่น/กางขา	900 mm 900 มม.
Connection Ø d/e เส้นผ่าศูนย์กลาง ข้อต่อกับเครื่องดูดฝุ่น	27/36 mm 27/36 มม.
Total weight น้ำหนักรวม	23.4 kg 23.4 กก.

Items Included

สินค้าประกอบด้วย

Cat. No.

รหัสสินค้า

circular saw TS 55 REBQ-Plus, basic unit with foldaway legs, module support, sliding table, protective cover with supporter, fixing clamps, angle stop, scales, workpiece holder, splinterguard, switching terminal, fine tooth saw blade HW W48, cutting depth adjustment, operation tool

เลื่อยวงเดือน TS 55 REBQ-Plus, แท่นปฏิบัติงานพื้นฐานพร้อมขาพับ, ส่วนประกอบยึดค้ำ, แท่นเลื่อน, ฝาครอบเพื่อความปลอดภัยพร้อมตัวยึด, ปากจับแบบติดตั้ง, ตัวกำหนดมุม, สเกล, ที่จับชิ้นงาน, ตัวป้องกันการกระแทก, ส่วนปลายสลับ, ใบเลื่อยซี่ฟันถี่ HW ขนาด W48, ตัวปรับความลึกในการตัด, ชุดเครื่องมือ

CMS-TS 55 R Set

00F.56.1566

Table compar product
ตารางเปรียบเทียบสินค้า



Applications
ลักษณะการใช้งาน

Circular saws
เลื่อยวงเดือน

Bench saw
แท่นวงเลื่อย

Compact Module System CM S
แท่นประกอบเลื่อย CMS

Sawing with portable circular saws

การเลื่อยด้วยเลื่อยวงเดือนแบบพกพา
Cutting recesses in kitchen worktops
ตัดซอกเล็กๆ บนพื้นผิวส่วนบนของชุดครัว

Cutting doors to length
ตัดประตูตามความยาว

Cutting chipboard to size
ตัดแผ่นกระดานตามขนาด

Cutting house doors to size, up to 75 mm thick
ตัดประตูบ้านตามขนาด ความหนาสูงสุด 75 มม.

Semi-stationary sawing

การเลื่อยแบบกึ่งติดตั้ง
Sawing panels and laminate
เลื่อยแผ่นกรุหรือลามิเนต

Rip cuts in boards and panels
ตัดกระดานและแผ่นกรุตามแนวยาว

Cutting plastic and steel cable ducts to size
ตัดรางครอบสายไฟเหล็กและพลาสติกตามขนาด

Cutting grooves to a defined depth
ตัดร่องตามความลึกที่กำหนด

Trimming aluminium and other non-ferrous metal profiles
ตัดแต่งโปรไฟล์อะลูมิเนียมและโลหะนอกกลุ่มเหล็ก

Trimming skirting boards and cornices up to 120 mm in height
ตัดแต่งบัวเชิงผนังและบัวเพดานที่ความสูงสูงสุด 120 มม.

Trimming skirting board along the bisector
ตัดแต่งบัวเชิงผนังตามแนวทแยงมุม

Cutting strip material to fit
ตัดแถบวัสดุเพื่อให้เข้าที่

Rip cuts with a maximum cutting depth of 51 mm
ตัดตามแนวยาวด้วยความลึกในการตัดสูงสุด 51 มม.

Angled cuts 0-180°
ตัดมุม 0-180 องศา

Rip cuts with a maximum cutting depth of 70 mm
ตัดตามแนวยาวด้วยความลึกในการตัดสูงสุด 70 มม.

Saw obscured cuts, grooves and rebates
เลื่อยแบบซ่อนรอยตัด ร่อง และบังใบ

Table compar product
ตารางเปรียบเทียบสินค้า



Technical data

ข้อมูลเฉพาะ

	Circular saws เลื่อยวงเดือน		Bench saw แท่นวางเลื่อย	Compact Module System CM S แท่นประกอบเลื่อย CMS	
Power consumption กำลังไฟ	1,200 W 1,200 วัตต์	1,600 W 1,600 วัตต์	1,200 W 1,200 วัตต์	1,200 W 1,200 วัตต์	1,600 W 1,600 วัตต์
Idle engine speed ความเร็วรอบปกติ	2,000-5,200 min-1 2,000-5,200 รอบต่อนาที	1,350-3,550 min-1 1,350-3,550 รอบต่อนาที	2,000-5,200 min-1 2,000-5,200 รอบต่อนาที	2,000-5,200 min-1 2,000-5,200 รอบต่อนาที	1,350-3,550 min-1 1,350-3,550 รอบต่อนาที
Saw blade diameter ขนาดเส้นผ่าศูนย์กลางใบเลื่อย	160 mm 160 มม.	210 mm 210 มม.	160 mm 160 มม.	160 mm 160 มม.	210 mm 210 มม.
Cutting depth 90°/90° ความลึกในการตัดมุม 90/90 องศา					
Cutting depth at 45°/90° ความลึกในการตัดมุม 45/90 องศา					
Cutting depth ความลึกในการตัด	0-55 mm 0-55 มม.	0-75 mm 0-75 มม.			
Cutting depth at 45 degrees ความลึกในการตัดมุม 45 องศา	0-43 mm 0-43 มม.	0-55 mm 0-55 มม.			
Cutting height 90°/90° ความสูงในการตัด 90/90 องศา			0-51/0-38 mm 0-51/0-38 มม.	0-51/0-38 mm 0-51/0-38 มม.	0-70/0-48 mm 0-70/0-48 มม.
Connection Ø d/e ขนาดเส้นผ่าศูนย์กลางข้อต่อกับเครื่องดูดฝุ่น	27/36 mm 27/36 มม.	27/36 mm 27/36 มม.	27/36 mm 27/36 มม.	27/36 mm 27/36 มม.	27/36 mm 27/36 มม.
Weight น้ำหนัก	4.5 kg 4.5 กก.	6.2 kg 6.2 กก.		4.5 kg 4.5 กก.	6.2 kg 6.2 กก.
Total dimensions ขนาดรวม			585 x 400 mm 585 x 400 มม.		
Total weight น้ำหนักรวม			23.4 kg 23.4 กก.	7.8 kg 7.8 กก.	9.5 kg 9.5 กก.



KAPEX sliding compound mitre saws

เลื่อยแท่นปรับองศา KAPEX

Compound mitre saw SYMMETRIC

เลื่อยตัดดองศา SYMMETRIC

Bench-mounted trimming saws PRECISIO

เลื่อยสอยไม้แบบติดตั้ง PRECISIO

1,600 W 1,600 วัตต์	1,600 W 1,600 วัตต์	1,150 W 1,150 วัตต์	1,200 W 1,200 วัตต์	1,200 W 1,200 วัตต์	2,200 W 2,200 วัตต์	2,200 W 2,200 วัตต์
1,400-3,400 min-1 1,400-3,400 รอบต่อนาที	1,400-3,400 min-1 1,400-3,400 รอบต่อนาที	2,700-5,200 min-1 2,700-5,200 รอบต่อนาที	1,600-4,200 min-1 1,600-4,200 รอบต่อนาที	1,600-4,200 min-1 1,600-4,200 รอบต่อนาที	2,000-4,200 min-1 2,000-4,200 รอบต่อนาที	2,000-4,200 min-1 2,000-4,200 รอบต่อนาที
260 mm 260 มม.	260 mm 260 มม.	216 mm 216 มม.	190 mm 190 มม.	190 mm 190 มม.	225 mm 225 มม.	225 mm 225 มม.
305 x 88 mm 305 x 88 มม.	305 x 88 mm 305 x 88 มม.					
215 x 88 mm 215 x 88 มม.	215 x 88 mm 215 x 88 มม.					
					48 mm 48 มม.	48 mm 48 มม.
			0-52/0-37 mm 0-52/0-37 มม.	0-52/0-37 mm 0-52/0-37 มม.	0-70/0-48 mm 0-70/0-48 มม.	0-70/0-48 mm 0-70/0-48 มม.
27/36 mm 27/36 มม.	27/36 mm 27/36 มม.	27/36 mm 27/36 มม.	27/36 mm 27/36 มม.	27/36 mm 27/36 มม.	27/36 mm 27/36 มม.	27/36 mm 27/36 มม.
20.7 kg 20.7 กก.	21.5 kg 21.5 กก.	9.5 kg 9.5 กก.	17.4 kg 17.4 กก.	41.3 kg 41.3 กก.	34.5 kg 34.5 กก.	66 kg 66 กก.
			585 x 400 mm 585 x 400 มม.	1,010 x 810 mm 1,010 x 810 มม.	690 x 500 mm 690 x 500 มม.	1,260 x 910 mm 1,260 x 910 มม.

Bench-mounted router TF 1,400

แท่นติดตั้งเครื่องเซาะร่อง TF 1,400



Strengths and benefits

- Simple routing height adjustment with a crank handle
- Arched routing hood for safe routing and optimised extraction
- Dual extraction connector
- Router module can be replaced by further CMS modules

คุณสมบัติ

- แท่นวางเลื่อยสำหรับการใช้งานที่กว้างขวาง
- ปรับความสูงของการเซาะร่องได้ง่ายๆ ด้วยที่หมุนปรับ
- ฝาครอบเครื่องเซาะร่องเพื่อความปลอดภัยและประสิทธิภาพในการดูด
- ตัวเชื่อมต่อเครื่องดูดหัวคู่
- เครื่องเซาะร่องแบบประกอบสามารถแทนที่ได้ด้วยอุปกรณ์ CMS



Technical data ข้อมูลเฉพาะ	MMC electronic ระบบไฟฟ้า MMC
Power consumption TF 1400 กำลังไฟ TF 1400	1,400 W 1,400 วัตต์
Idling speed TF 1400 ความเร็วรอบปกติ TF 1400	10,000-22,500 min ⁻¹ 10,000-22,500 รอบต่อนาที
Max. cutter diameter เส้นผ่าศูนย์กลางใบตัดสูงสุด	60 mm 60 มม.
Connection Ø d/e เส้นผ่าศูนย์กลาง ข้อต่อกับเครื่องดูดฝุ่น	27/36 mm 27/36 มม.
Dimensions module support ขนาดส่วนประกอบ	578 x 320 mm 578 x 320 มม.
Table dimensions ขนาดแท่น	585 x 400 mm 585 x 400 มม.
Total Weight น้ำหนักรวม	25.4 kg 25.4 กก.

Bench-mounted router TF 2200

แท่นติดตั้งเครื่องเซาะร่อง TF 2200



Strengths and benefits

- Simple routing height adjustment with a crank handle
- Arched routing hood for safe routing and optimised extraction
- Dual extraction connector
- Router module can be replaced by further CMS modules

คุณสมบัติ

- แท่นวางเลื่อยสำหรับการใช้งานที่กว้างขวาง
- ปรับความสูงของการเซาะร่องได้ง่ายๆ ด้วยที่หมุนปรับ
- ฝาครอบเครื่องเซาะร่องเพื่อความปลอดภัยและประสิทธิภาพในการดูด
- ตัวเชื่อมต่อเครื่องดูดหัวคู่
- เครื่องเซาะร่องแบบประกอบสามารถแทนที่ได้ด้วยอุปกรณ์ CMS



Technical data ข้อมูลเฉพาะ	Electronic รายละเอียด
Power consumption TF 2200 กำลังไฟ TF 2200	2,200 W 2,200 วัตต์
Idling speed TF 2200 ความเร็วรอบปกติ TF 2200	10,000-22,500 min ⁻¹ 10,000-22,500 รอบต่อนาที
Max. cutter diameter เส้นผ่าศูนย์กลางใบตัดสูงสุด	60 mm 60 มม.
Connection Ø d/e เส้นผ่าศูนย์กลาง ข้อต่อกับเครื่องดูดฝุ่น	27/36 mm 27/36 มม.
Dimensions module support ขนาดส่วนประกอบ	578 x 320 mm 578 x 320 มม.
Table dimensions ขนาดแท่น	585 x 400 mm 585 x 400 มม.
Total Weight น้ำหนักรวม	29.4 kg 29.4 กก.

Bench saw CMS TS 55
แท่นประกอบเลื่อย CMS TS 55



Strengths and benefits

- Bench saw for a wide range of applications
- FastFix for quick and easy saw blade changes and adaptation to the working material
- Circular saws can be installed or used portably
- Extendable thanks to extensive range of accessories

คุณสมบัติ

- แท่นวางเลื่อยสำหรับการใช้งานที่กว้างขวาง
- อุปกรณ์ระบบ FastFix ช่วยให้เปลี่ยนใบมีดได้ง่ายและรวดเร็ว และประยุกต์ให้เข้ากับวัสดุ
- เลื่อยวงเดือนสามารถติดตั้งกับแท่นหรือใช้แบบมือจับก็ได้
- อุปกรณ์เสริมที่มีหลากหลายช่วยเพิ่มศักยภาพในการทำงาน

Technical data ข้อมูลเฉพาะ	CMS TS 55 R	CMS TS 75
Power consumption กำลังไฟ	1,200 W 1,200 วัตต์	1,600 W 1,600 วัตต์
Idle engine speed ความเร็วรอบปกติ	2,000-5,200 min ⁻¹ 2,000-5,200 รอบต่อนาที	1,350-3,550 min ⁻¹ 1,350-3,550 รอบต่อนาที
Saw blade diameter ขนาดเส้นผ่าศูนย์กลางใบเลื่อย	160 mm 160 มม.	210 mm 210 มม.
Cutting height 90°/45° ความสูงการตัดที่ 90/45 องศา	0-51/0-38 mm 0-51/0-38 มม.	0-70/0-48 mm 0-70/0-48 มม.
Connection Ø d/e เส้นผ่าศูนย์กลาง ข้อต่อกับเครื่องดูดฝุ่น	27/36 mm 27/36 มม.	
Dimensions module support ขนาดส่วนประกอบ	578 x 320 mm 578 x 320 มม.	
Weight moduls support น้ำหนักส่วนประกอบ	3.3 kg 3.3 กก.	
Weight น้ำหนัก	4.5 kg 4.5 กก.	6.2 kg 6.2 กก.
Total weight น้ำหนักรวม	7.8 kg 7.8 กก.	9.5 kg 9.5 กก.

Items Included สินค้าประกอบด้วย	Cat. No. รหัสสินค้า
module support, protective cover with supporter, fixig clamps, angle stop, scales, workpiece hholder, cutting depth adjustment ส่วนประกอบยึดค้ำ, ฝาครอบเพื่อความปลอดภัยพร้อมตัวยึด, ปากจับแบบติดตั้ง, ตัวกำหนดมุม, สเกล, ที่จับชิ้นงาน, ตัวปรับความลึกในการตัด	
CMS-TS 55 R switching terminal, in a carton ส่วนปลายสลับบรรจุในกล่อง	00F.57.0281
CMS-TS 75 clamp for switch and splitting wedge, in a carton ปากจับสำหรับสวิตช์และลิ้มบรรจุในกล่อง	00F.49.3360
CMS-MOD-TS 55 R circular saw TS 55 REBQ-Plus, switching terminal, fine tooth saw blade HW W48, operation tool เลื่อยวงเดือน TS 55 REBQ-Plus, ส่วนปลายสลับ, ใบเลื่อยซี่ฟันถี่ HW ขนาด W48, ชุดเครื่องมือ	00F.57.0282
CMS-MOD-TS 75 circular saw TS 75 EBQ-Plus, clamp for switch and splitting wedge, HW universal saw blade W 36, kickback stop, operation tool เลื่อยวงเดือน TS 75 EBQ-Plus, ปากจับสำหรับสวิตช์และลิ้ม, ใบเลื่อยเนกประสงค์ HW ขนาด W 36, ตัวกันแรงสะท้อน, ชุดเครื่องมือ	00F.56.1520

Jigsaw for the CMS system.
เลื่อยฉลุสำหรับระบบอุปกรณ์ CMS



Strengths and benefits

- Module carrier for installing jigsaws to form a jigsaw module
- Also available with jigsaw PS 300
- The jigsaw can be used not only as a bench-mounted tool, but also as a handheld tool
- Flexible extension options-for an even wider range of applications

คุณสมบัติ

- เลื่อยฉลุสำหรับระบบ CMS โมดูลช่วยสำหรับติดตั้งเลื่อยฉลุระบบโมดูล
- นอกเหนือจากนี้ยังมีเลื่อยฉลุ PS 300
- เลื่อยฉลุนี้ยังสามารถจับและถือได้
- สามารถใช้งานได้หลายรูปแบบ

Technical data ข้อมูลเฉพาะ	Electronic รายละเอียด
Power consumption กำลังไฟ	720 W 720 วัตต์
Stroke rate อัตราช่วงชัก	1,000-2,900 min-1 1,000-2,900 รอบต่อนาที
Pendulum cover adjustment in stages ระดับการแกว่ง	4
Cutting depth in wood ความลึกในการตัดเนื้อไม้	120 mm 120 มม.
Cutting depth in NF metals ความลึกในการตัดโลหะนอกกลุ่มเหล็ก	20 mm 20 มม.
Inclination การปรับเอียง	0-45° 0-45 องศา
Cutting depth in steel (soft) ความลึกในการตัดเหล็ก (เนื้ออ่อน)	10 mm 10 มม.
Connection Ø d/e เส้นผ่าศูนย์กลาง ข้อต่อกับเครื่องดูดฝุ่น	27 mm 27 มม.
Dimensions module support ขนาดส่วนประกอบ	578 x 320 mm 578 x 320 มม.
Weight module support น้ำหนักส่วนประกอบ	3.3 kg 3.3 กก.
Weight น้ำหนัก	2.4 kg 2.4 กก.

Items Included

สินค้าประกอบด้วย

Cat. No.

รหัสสินค้า

module support, assembly lugs, operation tool
ส่วนประกอบยึดค้ำ, ตัวเชื่อมประกอบ, ชุดเครื่องมือ

CMS-PS

in a carton
บรรจุในกล่อง

00F.56.1262

CMS-MOD-PS 300 EQ-Plus

pendulum jigsaw TRION PS 300 EQ-Plus, 2 saw blades, splinterguard
เลื่อยฉลุ TRION PS 300 EQ-Plus, ใบเลื่อย 2 ใบ, ตัวป้องกันการกระแทะ

00F.56.1263

Sawing system accessories

อุปกรณ์เสริมสำหรับระบบเลื่อย



Accessories for trimming saw PRECISIO CS 70

อุปกรณ์เสริมสำหรับเลื่อยสอยไม้ PRECISIO CS 70

Denomination ชื่อสินค้า	Explanation รายละเอียด	Cat. No. รหัสสินค้า
1 Extension table CS 70 VL แท่นต่อขยาย CS 70 VL	for CS 70, simple fitting, folds away, for safe support of long workpieces when sawing to width, extends the support area by 580 mm, Dimensions length x width 525 x 522 mm, in a carton สำหรับ CS 70 ติดตั้งไม่ยุ่งยาก สำหรับพ่วงชิ้นงานที่ยาวเมื่อทำการเลื่อยตามความกว้าง ขยายพื้นที่รองรับถึง 580 มม. ขนาดยาว x กว้าง 525 x 522 มม. บรรจุในกล่อง	00F.48.8061
2 Entension table CS 70 VB แท่นต่อขยาย CS 70 VB	for CS 70, with adjustable dimension scale, easy and quick to assemble and dismantle, for safe and precise width sawing, extends the support area by 411 mm, Max. working width longitudinal 680 mm, Dimensions length x width 773 x 435 mm, in a carton สำหรับ CS 70 สเกลปรับขนาดได้ถอดประกอบง่ายและรวดเร็ว สำหรับการเลื่อยตามความกว้างที่แม่นยำและปลอดภัย ขยายพื้นที่รองรับถึง 411 มม. ความกว้างสูงสุดของการตัดตามยาว 680 มม. ขนาดยาว x กว้าง 773x435 มม. บรรจุในกล่อง	00F.48.8060
3 Trimming attachment CS 70 KA ส่วนปรับแต่ง CS 70 KA	for CS 70 and CS 50, removable, with support, bearing surface, tape measur and adjustable stop, simple extraction and rolling out of measuring tape thanks to telescopic mechanism, Length 1,200-2,050 mm, in a carton สำหรับ CS 70 และ CS 50 สามารถถอดออกได้ พร้อมเครื่องพวง พื้นที่รับน้ำหนักแบบแผ่กระจาย สายวัดและตัวหยุดแบบปรับระดับได้กลไกเลื่อนซ่อนช่วยให้การตั้งและการม้วนสายวัดออกเป็นเรื่องง่าย ความยาว 1,200-2,050 มม. บรรจุในกล่อง	00F.48.8063
4 Adjustable stop KA-AR ตัวหยุดแบบปรับระดับ KA-AR	for positioning workpieces on trimming attachment CS 70 KA, Basis KA 100/200 and KA-KS L/R, in self-service display pack สำหรับวางตำแหน่งชิ้นงานบนส่วนปรับแต่ง CS 70 KA, Basis KA 100/200 และ KA-KS L/R ในบรรจุภัณฑ์แบบวางจำหน่าย	00F.48.8560
5 Stopper CS 70 LA ตัวหยุด CS 70 LA	for CS 70, MFT/3-VL, with fine adjustment and rear clamp, can be operated from front, with moveable stop profile for precise and safe longitudinal cuts, in a carton สำหรับ CS 70, MFT/3-VL พร้อมตัวปรับแบบละเอียดและแคลมป์ด้านหลัง สามารถทำงานได้จากด้านหน้า พร้อมโปรไฟล์กำหนดระยะแบบขยับได้สำหรับการตัดในแนวยาวที่ปลอดภัยและเที่ยงตรง บรรจุในกล่อง	00F.48.8062
6 Sliding table CS 70 ST แท่นเลื่อน CS 70 ST	for CS 70, for sawing boards, easy and quick to assemble and dismantle, 2 supporting legs, stop ruler with additional clamp, Max. working width for trimming cuts 920 mm, in a carton สำหรับ CS 70 เพื่อการเลื่อยกระดาน ถอดประกอบง่ายและรวดเร็ว ขนาด 2 ชั้น ไม่รบกวนกำหนดระยะพร้อมแคลมป์ ความกว้างสูงสุดของการตัดแต่ง 920 มม. บรรจุในกล่อง	00F.48.8059
7 Sliding table CS 70 ST 650 แท่นเลื่อน CS 70 ST 650	for CS 70, easy and quick to assemble and dismantle, Max. working width for trimming cuts 650 mm, in a carton สำหรับ CS 70 ถอดประกอบง่ายและรวดเร็ว ความกว้างสูงสุดของการตัดแต่ง 650 มม. บรรจุในกล่อง	00F.49.0312

Denomination ชื่อสินค้า	Explanation รายละเอียด	Cat. No. รหัสสินค้า
8 Angle stop WA ตัวกำหนดมุมWA	for CS 70, CS 50, CMS-GE, for work requiring 2 stops, in a carton สำหรับ CS 70, CS 50, CMS-GE เพื่อการทำงานที่ต้องกันทั้ง 2 ทาง บรรจุในกล่อง	00F.48.8451
9 Adjustable stop WA-AR ตัวหยุดแบบปรับระดับ WA-AR	to stop workpieces on trimming attachment CS 70, WA, CS 50 WA and Basic WRA 500, in self-service display pack สำหรับกันชิ้นงานบนส่วนปรับแต่ง CS 70 WA, CS 50 WA และ Basic WRA 500 ในบรรจุภัณฑ์แบบวางจำหน่าย	00F.49.1712
10 Transport rollers CS 70 TR โรลเลอร์ขนส่ง CS 70 TR	for CS 70, can be fitted to foldaway legs, for simple and comfortable transportation, in a carton สำหรับ CS 70 สามารถติดตั้งเข้ากับขาพับได้ เพื่อการเคลื่อนย้ายที่ง่ายและสะดวก บรรจุในกล่อง	00F.48.8064
11 Roller stand RB ขาตั้งล้อเลื่อน RB	to use longer workpieces for longitudinal sections and cross sections and cutting and grinding work, may be used with the CS 50, CS 70, CB 120, Basis Plus System, CMS-GE, multifunction table, Height adjustable 630-1000 mm, in a carton เพื่อใช้กับชิ้นงานที่มีขนาดยาวสำหรับการตัดตามแนวยาวและตัดขวางรวมถึงงานตัดและกลา อาจใช้ร่วมกับ CS 50, CS 70, CB 120, ระบบอุปกรณ์ Basis Plus, CMS-GE, แท่นอ่อนนกดปรับสูงได้, ระยะเวลาปรับความสูง 630-1.000 มม. บรรจุในกล่อง	00F.48.8711
12 Splinter guard CS 70 SP/10 ตัวป้องกันการกระแทก CS 70 SP/10	for CS 70, for splinter-free cut edges on both sides, qty. in pack 10 piece(s), in self-service display pack สำหรับ CS 70 เพื่อป้องกันไม่ให้เกิดรอยกระแทกบนขอบทั้งสองด้าน บรรจุ 10 ชิ้น ในบรรจุภัณฑ์แบบวางจำหน่าย	00F.49.0340
13 Switch cover SAB ฝาครอบสวิตช์ SAB	for PRECISIO CS 70 and Basis basic unit, can be retrofitted on base, padlock serves as a starting lockout, in a bag สำหรับ PRECISIO CS 70 และแท่นปฏิบัติงานพื้นฐาน Basis สามารถติดตั้งเพิ่มเติมได้ที่บริเวณฐาน เป็นล๊อคมีไว้สำหรับป้องกันการเดินเครื่อง บรรจุในถุง	00F.48.8065
14 Dust extraction set CS 70 AB ชุดดูดฝุ่น CS 70 AB	for CT/CTM, can be used with Basis, CS 70, CS 50 and CMS, comprising: dust extraction hose D 27x2.5 m, dust extraction hose D 36x1.0 m, Y terminal, (not compatible with CTL MINI/MIDI), Diameter 27/36 mm, in a carton สำหรับ CT/CTM สามารถใช้ร่วมกับ Basis, CS 70, CS 50 และ CMS ประกอบด้วยสายดูดฝุ่น D 27x2.5 m, สายดูดฝุ่น D 36x1.0 m, ข้อต่อ 3 หัว (ไม่สามารถใช้ร่วมกับ CTL MINI/MIDI) เส้นผ่าศูนย์กลาง 27/36 มม. บรรจุในกล่อง	00F.48.8292
15 Circular saw blades ใบเลื่อยวงเดือน	see chapter workplace organisation on page 52 ดูที่หัวข้อการจัดระเบียบสถานที่ทำงาน หน้า 52	

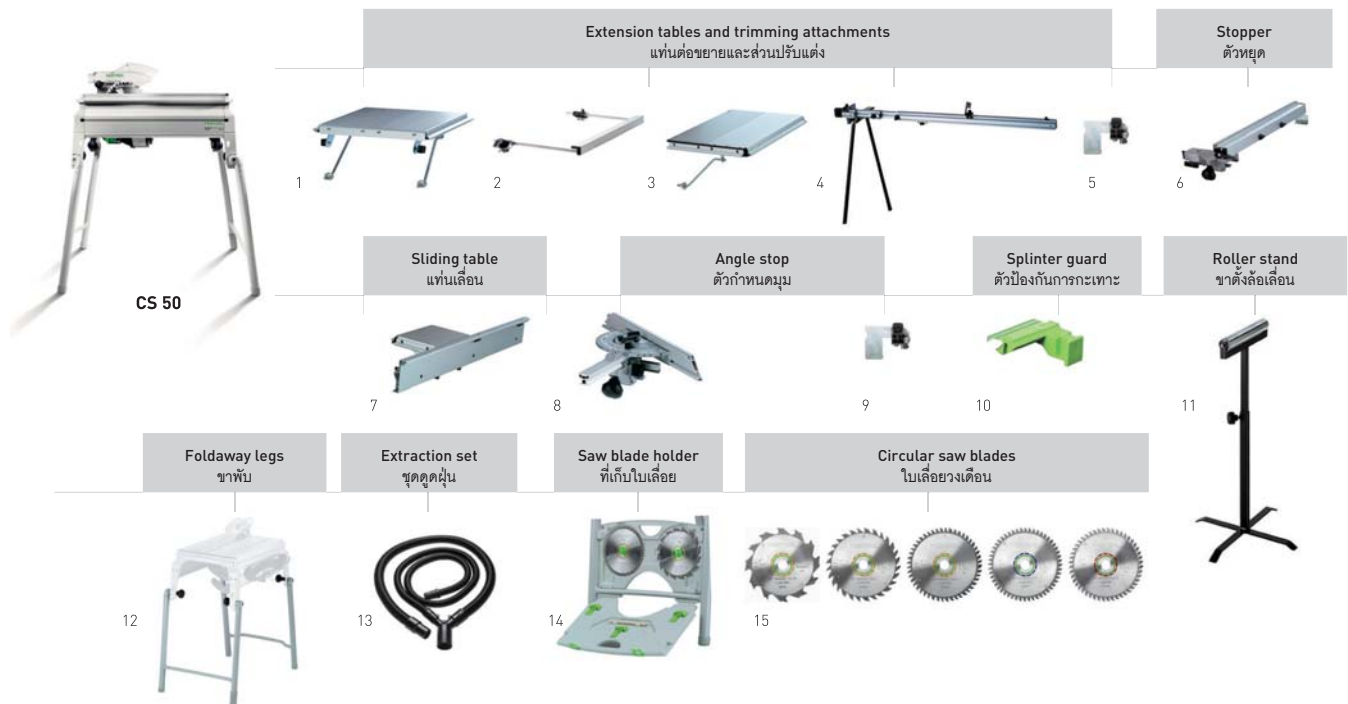

Accessories for trimming saw PRECISIO CS 50

อุปกรณ์เสริมสำหรับเลื่อยสอยไม้ PRECISIO CS 50

Denomination ชื่อสินค้า	Explanation รายละเอียด	Cat. No. รหัสสินค้า
1 Extension table VL แท่นต่อขยาย VL	for CS 50, CMS-GE, simple fitting, folds away, enlarges the support surface by 405 mm, for safe support of long workpieces when sawing to width, Dimension length x width 375 x 454 mm, in a carton สำหรับ CS 50, CMS-GE ติดตั้งไม่ยุ่งยาก พับได้ ขยายพื้นที่รองรับถึง 405 มม. สำหรับพยุ่งชิ้นงานที่ยาวเมื่อทำการเลื่อยตามความกว้าง ขนาด ยาว x กว้าง 375 x 454 มม. บรรจุในกล่อง	00F.49.2092

Denomination ชื่อสินค้า	Explanation รายละเอียด	Cat. No. รหัสสินค้า
2 Support AF โครงเสริม AF	for CS 50, CMS-GE, support for both side use, supports workpieces while cutting, enlarges the support surface by 300 mm, Dimensions length x width 662 x 390 mm, in a carton ใช้งานได้ทั้งสองข้าง รองรับชิ้นงานขณะตัด เพิ่มพื้นที่รองรับถึง 300 มม. ขนาดยาว x กว้าง 662 x 390 มม. บรรจุในกล่อง	00F.49.2242
3 Extension table VB แผ่นต่อขยาย CS 70 VB	for CS 50, with adjustable dimension scale, extends, extends the support area by 410 mm, Max. working width longitudinal 610 mm, Dimensions length x width 664 x 438 mm, in a carton สำหรับ CS70 พร้อมสเกลปรับขนาดได้เป็นส่วนต่อขยาย ขยายพื้นที่รองรับถึง 410 มม. ความกว้างสูงสุดของการตัดตามยาว 610 มม. ขนาดยาว x กว้าง 664 x 438 มม. บรรจุในกล่อง	00F.49.2090
4 Trimming attachment CS 70 KA ส่วนปรับแต่ง CS 70 KA	for CS 70 and CS 50, removable, with support, bearing surface, tape measure and adjustable stop, simple extraction and rolling out of measuring tape thanks to telescopic mechanism, Length 1200-2050 mm, in a carton สำหรับ CS 70 และ CS 550 สามารถถอดออกได้ พร้อมเครื่องฟอง พื้นที่รับน้ำหนักแบบแผ่กระจาย สายวัดและตัวหยุดแบบปรับระดับได้กลไกเลื่อนซ่อนช่วยให้การตั้งและการม้วนสายวัดออกเป็นเรื่องง่าย ความยาว 1.200-2.050 มม. บรรจุในกล่อง	00F.48.8063
5 Adjustable stop KA-AR ตัวหยุดแบบปรับระดับ KA-AR	for positioning workpieces on trimming attachment CS 70 KA, Basis KA100/200 and KA-KS L/R, in self-service display pack สำหรับวางตำแหน่งชิ้นงานบนส่วนปรับแต่ง CS 70 KA, Basis KA 100/200 และ KA-KS L/R ในบรรจุภัณฑ์แบบวางจำหน่าย	00F.48.8560
6 Stopper LA-CS 50/CMS ตัวหยุด LA-CS 50/CMS	for CS 50, CMS-GE, with fine adjustment and rear clamp, can be operated from front, with moveable stop profile for precise and safe longitudinal cuts, in a carton สำหรับ CS 50, CMS-GE พร้อมตัวปรับแบบละเอียดและแคลมป์ด้านหลัง สามารถทำงานได้จากด้านหน้า พร้อมโปรไฟล์กำหนดระยะแบบขยับได้สำหรับการตัดในแนวยาวที่ปลอดภัยและเที่ยงตรง บรรจุในกล่อง	00F.49.2095
7 Sliding table ST แผ่นเลื่อน ST	for CS 50, CMS-GE, Max. working width for trimming cuts 830 mm, in a carton สำหรับ CS 50, CMS-GE ความกว้างสูงสุดของการตัดแต่ง 650 มม. บรรจุในกล่อง	00F.49.2100
8 Angle stop WA ตัวกำหนดมุม WA	for CS 70, CS 50, CMS-GE, for work requiring 2 stops, in a carton สำหรับ CS 70, CS 50, CMS-GE เพื่อการทำงานที่ต้องการตั้ง 2 ทิศ บรรจุในกล่อง	00F.48.8451
9 Adjustable stop WA-AR ตัวหยุดแบบปรับระดับ WA-AR	to stop workpieces on trimming attachment CS 70 WA, CS 50 WA and Basis WRA 500, in self-service display pack สำหรับชิ้นงานบนส่วนปรับแต่ง CS 70 WA, CS50 WA และ Basic WRA 500 ในบรรจุภัณฑ์แบบวางจำหน่าย	00F.49.1712
10 Splinter guard CS 50 SP/10 ตัวป้องกันการกระแทก CS 50 SP/10	for CS 50, for splinter-free cut edges on both sides, qty. in pack 10 piece(s), in self-service display pack สำหรับ CS 50 เพื่อป้องกันไม่ให้เกิดรอยกระแทกบนขอบทั้งสองด้าน บรรจุ 10 ชิ้น ในบรรจุภัณฑ์แบบวางจำหน่าย	00F.49.2241
11 Roller stand RB ขาตั้งล้อเลื่อน RB	to use loger workpieces for longitudinal sections and cross sections and cutting and grinding work, may be used with the CS 50, CS 70, CB 120, Basis Plus System, CMS-GE, multifunction table, Height adjustable 630-1000 mm, in a carton เพื่อใช้กับชิ้นงานที่มีขนาดยาวสำหรับการตัดตามแนวยาวและตัดขวางรวมถึงงานตัดและเกลลา อาจใช้ร่วมกับ CS 50, CS 70, CB 120, ระบบอุปกรณ์ Basis Plus, CMS-GE, แท่นอเนกประสงค์, ระยะปรับความสูง 630-1.000 มม. บรรจุในกล่อง	00F.48.8711
12 Foldaway legs CS 50 KB ขาพับ CS 50 KB	for CS 50, makes two work heights possible, in a carton สำหรับ CS 50 ช่วยให้ความสูงในการทำงานสองชั้นเป็นไปได้ บรรจุในกล่อง	00F.49.2245
13 Dust extraction set CS 70 AB ชุดดูดฝุ่น CS 70 AB	for CT/CTM, can be used with Basis, CS 70, CS 50 and CMS, comprising: dust extraction hose D27x2.0 m, dust extraction hose D 36x1.0 m, Y terminal, (not compatible with CTL MINI/MIDI), Diameter 27/36 mm, in a carton สำหรับ CT/CTM สามารถใช้ร่วมกับ Basis, CS 70, CS 50 และ CMS ประกอบด้วยสายดูดฝุ่น D 27x2.5 m, สายดูดฝุ่น D 36x1.0 m, ข้อต่อ 3 ทิศ (ไม่สามารถใช้งานร่วมกับ CTL MINI/MIDI) เส้นผ่าศูนย์กลาง 27/36 มม. บรรจุในกล่อง	00F.48.8292
14 Saw blade holder SGA ที่เก็บใบเลื่อย	for CS 50, CMS-GE, for safe and space-saving storage of up to 4 saw blades (max. Ø 190 mm) and up to 3 splinterguards (not included in contents), in a carton สำหรับ CS 50, CMS-GE เพื่อความปลอดภัยและประหยัดพื้นที่ในการจัดเก็บใบเลื่อย สูงสุด 4 ใบ (เส้นผ่าศูนย์กลางสูงสุด 190 มม.) และตัวป้องกันการกระแทก 3 ชิ้น (ไม่รวมอยู่ในรายการสินค้า) บรรจุในกล่อง	00F.49.2228
15 Circular saw blades ใบเลื่อยวงเดือน	For more information, please contact our sales department. หากท่านต้องการรายละเอียดเพิ่มเติม กรุณาติดต่อฝ่ายขายของเรา	

Multifunction table MFT 3

แท่นอเนกประสงค์ MFT 3



Strengths and benefits

- Safe sawing and precise routing thanks to the guide rail
- Angle stop, stop slide and additional clamping device ensure exact results
- Ergonomic work position thanks to the table height of 90 cm
- Compatibility with Compact Module System CMS

คุณสมบัติ

- เลื่อยได้อย่างปลอดภัยและเจาะรูองได้อย่างเที่ยงตรงด้วยรางเลื่อน
- ตัวกำหนดองศา ตัวหยุดการเลื่อน และแคลมป์เสริม ช่วยให้ได้ผลลัพธ์ที่แน่นอน
- ตำแหน่งการทำงานที่เหมาะสมตามหลักด้วยส่วนสูงของแท่นที่ 90 ซม.
- สามารถใช้งานร่วมกับ Compact Module System CMS

Technical data ข้อมูลเฉพาะ	Electronic รายละเอียด
Table dimensions ขนาดของแท่น	1,157 x 773 mm 1,157 x 773 มม.
Table height, legs folded away ความสูงของแท่น/พับขา	180 mm 180 มม.
Table height, legs unfolded ความสูงของแท่น/กางขา	900 mm 900 มม.
Maximum workpiece thickness ความหนาสูงสุดของชิ้นงาน	78 mm 78 มม.
Max. workpiece width ความกว้างสูงสุดของชิ้นงาน	700 mm 700 มม.
Load capacity รับน้ำหนักได้	120 kg 120 กก.
Weight น้ำหนัก	28 kg 28 กก.

Items Included

สินค้าประกอบด้วย

Cat. No.

รหัสสินค้า

table with perforated top and foldaway legs, swivel unit, support unit, angle stop, adjustable stop, guide rail FS 1,080/2, deflector FS-AS, additional clamp, in a carton
 แท่นมาพร้อมพื้นโต๊ะแบบมีรูและขาพับ, อุปกรณ์แกนหมุน, โคจรเสริม, ตัวหยุดแบบปรับระดับ, รางลูกปืน FS 1.080/2, อุปกรณ์ประคองสาย FS-AS, แคลมป์เสริม บรรจุในกล่อง

MFT/3

00F.49.5315

The Perfect EDGE

เครื่องติดขอบโต๊ะไม้



Perfect Edge Contoro KA65

เครื่องติดขอบโต๊ะไม้ Contoro KA65



Technical data ข้อมูลเฉพาะ	Electronic รายละเอียด
Power กำลังไฟ	1,200 W 1.200 วัตต์
Mains voltage แรงดันไฟฟ้าหลัก	220-240 V 220-240 โวลต์
Mains frequency ความถี่	50/60 Hz 50/60 เฮิรตซ์
Edging height ความสูงในการติดขอบ	18-65 mm* 18-65 มม.
Edging thickness ความหนาในการติดขอบ	0.5-3.0 mm* 0.5-3.0 มม.
Inner radius รัศมีภายใน	> 50 mm* มากกว่า 50 มม.
Heating time ระยะเวลาในการทำความร้อน	approx. 8 min ประมาณ 8 นาที
Default melting temperature setting การตั้งค่าอุณหภูมิหลอมเหลวโดยปริยาย	Setting 1; 190°C การตั้งค่าที่ 1: 190 องศาเซลเซียส
	Setting 2; 200°C การตั้งค่าที่ 2: 200 องศาเซลเซียส
Melting temperature setting range การตั้งค่าอุณหภูมิหลอมเหลวโดยปริยาย	Setting 1/2; 100-210°C การตั้งค่าที่ 1/2: 100-210 องศาเซลเซียส
Feed speed, 1st/2nd gear ความเร็วในการทำงาน เกียร์ 1/เกียร์ 2	2/4m/min 2/4 เมตรต่อนาที
Safety class ระดับความปลอดภัย	I
Weight (without glue cartridges and mains cable) น้ำหนัก (ไม่มีตลับกาวและสายไฟ)	7.9 kg 7.9 กก.

Items Included

สินค้าประกอบด้วย

Cat. No.

รหัสสินค้า

Edge bander KA 65 Plus 230 V

Edge bander, complete with guide table, 4x natural EVA adhesive, in a SYSTAINER SYS 4 TL

เครื่องติดขอบไม้ KA 65 Plus 230 V

เครื่องติดขอบ, สมบูรณ์แบบด้วยแท่นนำทาง, สารยึดติด EVA สีธรรมชาติ 4 ชิ้น บรรจุใน SYSTAINER SYS 4 TL

00F.57.4605

Edge bander KA 65 Set 230 V

Edge bander, complete with guide table, 4x natural EVA adhesive, in a SYSTAINER SYS 4 TL and edge trimming set SYS KB-KA 65, in a SYSTAINER SYS 4 TL

เครื่องติดขอบไม้ KA 65 Set 230 V





เครื่องติดขอบ, สมบูรณ์แบบด้วยแท่นนำทาง, สารยึดติด EVA สีธรรมชาติ 4 ชิ้น บรรจุใน SYSTAINER SYS 4 TL และชุดตัดแต่งขอบ SYS KB-KA 65 บรรจุใน SYSTAINER SYS 4 TL

00F.57.4613

Accessories/ Consumable material

อุปกรณ์เสริม

	Explanation	Model	Cat. No.
	รายละเอียด	รุ่น	รหัสสินค้า
	Edge trimming set Edging holder, additional roller, trimming machine, scraper, base runner scratch protector with 3x felt pads, 5x polishing felt, 20x abrasive sheets StickFix Brilliant2 80 x 133 P 320, hand sanding block 80 x 133 mm, 5x StickFix sanding cloth S 800, polish MPA 6000 ชุดตัดแต่งขอบ ที่จับขอบ, โรลเลอร์เสริม, เครื่องตัดแต่ง, ตัวขัด, ตัวกันรอยที่ฐานพร้อมแผ่นล็กทลาด 3 ชิ้น, ผ้าล็กทลาดขัดเงา 5 ชิ้น, แผ่นกระดาษทราย StickFix Brilliant2 80 x 133 P 320 20 ชิ้น, แป้นขัดด้วยมือ 80 x 133 มม., ผ้าทราย StickFix S 800 5 ชิ้น, น้ำยาขัดเงา MPA 6000	SYS KB-KA 65	00F.50.0177
	Polishing felt 5 x polishing felt StickFix, 80 x 133 mm For polishing high-gloss edging ผ้าล็กทลาดขัดเงา ผ้าล็กทลาดขัดเงา StickFix 5 ชิ้น ขนาด 80 x 133 มม. สำหรับขัดขอบไฮกลอส	PF-STF 80 x 133 STF H/5	00F.49.9894
	Natural EVA adhesive 48x white EVA adhesive, diameter 63 mm, height 26 mm, processing temperature 190° สารยึดติด EVA สีธรรมชาติ สารยึดติด EVA สีขาว 48 ชิ้น เส้นผ่าศูนย์กลาง 63 มม. ความสูง 26 มม. อุณหภูมิหลอมเหลว 190 องศา	EVA nat 48X-KA 65	00F.49.9812
	EVA adhesive, white 48x white EVA adhesive, diameter 63 mm, height 26 mm, processing temperature 200° สารยึดติด EVA สีขาว สารยึดติด EVA สีขาว 48 ชิ้น เส้นผ่าศูนย์กลาง 63 มม. ความสูง 26 มม. อุณหภูมิหลอมเหลว 200 องศา	EVA white 48X-KA65	00F.49.9813
	Scraper Dimensions 45 x 45 x 1.2 cm, with 1 mm, 1.5 mm and 2 mm radius ตัวขัด ขนาด 45 x 45 x 1.2 ซม. พร้อมรัศมี 1 มม., 1.5 มม. และ 2 มม.	ZK HW 45/45	00F.49.9749
	Additional roller For use on thick or inflexible edges, offers a second pressure point โรลเลอร์เสริม สำหรับใช้บนขอบที่ไม่ยืดหยุ่นและหนา ช่วยให้มึ้จุดรับแรงกดที่สอง	ZR-KA 65	00F.49.9480
	Base runner scratch protector Base runner with fastener, 4 retaining screws, 3x felt pads ตัวกันรอยที่ฐานรอง ฐานรองพร้อมตัวยึด สกรูยึด 4 ชิ้น แผ่นล็กทลาด 3 ชิ้น	LAS-STF-KA 65	00F.49.9892
	Replacement felt 10x replacement felt, for use with base runner scratch protector LAS-STF-KA 65 ผ้าล็กทลาดสำรอง ผ้าล็กทลาดสำรอง 10 ชิ้น เพื่อใช้กับตัวกันรอยที่ฐานรอง LAS-STF-KA 65	EF-LAS-STF-KA 65 10x	00F.49.9893
	Edging holder For feeding in long or delicate edging. For a maximum edging height of 45 mm, maximum edging thickness 2 mm อุปกรณ์จับขอบ สำหรับป้อนขอบที่บางหรือยาว สำหรับความสูง สูงสุดของขอบ 45 มม. ความหนาสูงสุดของขอบ 2 มม.	KSP-KA 65	00F.49.9479

	Explanation รายละเอียด	Model รุ่น	Cat. No. รหัสสินค้า
	<p>Trimming machine Trimming height 65 mm, trimming thickness 2 mm. For trimming on the right and left side as well as circular edging</p> <p>เครื่องตัดแต่ง ความสูงของการตัดแต่ง 65 มม. ความหนาของการตัดแต่ง 2 มม. สำหรับการตัดแต่งทั้งทางฝั่งซ้ายและขวา รวมถึงการตัดแต่งแบบโค้ง</p>	KP 65/2	00F.49.9896
	<p>Perforated board Perforated board for stationary use of the CONTURO in the MFT. For use in combination with adapter plate AP-KA 65. Includes M4 reducing rings for attaching guide plates</p> <p>กระดานมีรู กระดานมีรูสำหรับการใช้งาน CENTURO แบบติดตั้งใน MFT สำหรับใช้ร่วมกับแผ่นเสริม AP-KA 65 แหวนยึด M4 สำหรับติดตั้งเพลทนำเจาะ</p>	KA 65 LP-KA 65 MFT/3	00F.50.0366
	<p>Adapter plate Adapter plate for using the CONTURO as a stationary machine. Mounting plate complete with additional roller and 15 guide plates. Length 254 mm, width 420 mm, swivel range: 0-47°</p> <p>เพลทเสริม เพลทเสริมสำหรับการใช้ CONTURO เป็นเครื่องมือแบบติดตั้ง การติดตั้งเพลทจะเสร็จสมบูรณ์ด้วยโรลเลอร์เสริมและเพลทนำเจาะ 15 ชิ้น ความยาว 254 มม. ความกว้าง 420 มม. ระยะเวลาหมุน 0-47 องศา</p>	AP-KA 65	00F.50.0175
	<p>Guide plate 15 guide plates, for guiding workpieces in stationary applications. Length 255 mm, width 31 mm, height 6 mm</p> <p>เพลทนำเจาะ เพลทนำเจาะ 15 ชิ้น สำหรับนำทางชิ้นงานเมื่อใช้งานแบบติดตั้ง ความยาว 255 มม. ความกว้าง 31 มม. ความสูง 6 มม.</p>	MFT GP-KA 65 MFT/3	00F.50.0367



Routing

เครื่องเซาะร่อง



Router OF1,010
เครื่องเซาะร่อง OF1,010



Strengths and benefits

- Outstanding ergonomics and low weight
- Handle for easy one-handed operation
- Routing depth adjustment to 1/10 mm
- Maximum safety: safety brake stops the cutter promptly

คุณสมบัติ

- โดดเด่นด้วยน้ำหนักเบาและการออกแบบตามหลักสรีรศาสตร์
- มือจับที่ช่วยให้การทำงานด้วยมือเดียวเป็นเรื่องง่าย
- ปรับระดับความลึกในการเซาะร่องได้ตั้งแต่ 1/10 มม.
- ระบบหยุดใบมีดทันทีเพื่อความปลอดภัยสูงสุด



Technical data ข้อมูลเฉพาะ	Electronic รายละเอียด
Power consumption กำลังไฟ	1,010 W 1,010 วัตต์
Idle engine speed ความเร็วรอบปกติ	10,000-24,000 min ⁻¹ 10,000-24,000 รอบต่อนาที
Collet Ø ขนาดหัวจับดอก	6-8 mm 6-8 มม.
Routing depth adjustment range การปรับระดับความลึกในการเซาะร่อง	55 mm 55 มม.
Fine height adjustment range การปรับระดับความสูงแบบละเอียด	8 mm 8 มม.
Max. cutter diameter เส้นผ่าศูนย์กลางใบมีดสูงสุด	50 mm 50 มม.
Connection Ø d/e เส้นผ่าศูนย์กลาง ข้อต่อกับเครื่องดูดฝุ่น	27 mm 27 มม.
Weight น้ำหนัก	2.7 kg 2.7 กก.

Items Included

สินค้าประกอบด้วย

Cat. No.

รหัสสินค้า

Ø 8 mm clamping collet, side stop, operation tool
หัวจับดอก เส้นผ่าศูนย์กลาง 8 มม., ตัวกั้นข้าง, ชุดเครื่องมือ

OF 1010 EBQ

in a carton
บรรจุในกล่อง

00F.57.4175

OF 1010 EBQ-Plus

guide rail adapter, chip deflector, in a SYSTAINER SYS 3 T-LOC
ตัวปรับต่อรางลูกปืน, ตัวเบี่ยงเศษไม้ บรรจุใน SYSTAINER SYS 3 T-LOC

00F.57.4335

OF 1010 EBQ-Set

guide rail adapter, guide rail FS 800/2, chip deflector, in a SYSTAINER SYS 3 T-LOC
ตัวปรับต่อรางลูกปืน, รางลูกปืน FS 800/2, ตัวเบี่ยงเศษไม้ บรรจุใน SYSTAINER SYS 3 T-LOC

00F.57.4375

Router OF 1400
เครื่องเซาะร่อง OF 1400



Strengths and benefits

- Pure precision: rigid base plate due to guide columns on both sides
- Short set-up times: ratchet principle for fast router bit changes
- Routing depth adjustment to 1/10 mm
- Maximum safety: safety brake stops the cutter promptly

คุณสมบัติ

- เที่ยงตรงแม่นยำด้วยฐานรองที่ตายตัว เนื่องจากมีเสาตั้งทั้งสองข้าง
- ประหยัดเวลาในการตั้งเครื่องด้วยการใช้เฟืองหมุนทางเดียวที่ช่วยให้เปลี่ยนดอกเซาะร่องได้เร็ว
- ปรับระดับความลึกในการเซาะร่องได้ตั้งแต่ 1/10 มม.
- ระบบหยุดใบมีดทันทีเพื่อความปลอดภัยสูงสุด



Technical data ข้อมูลเฉพาะ	Electronic รายละเอียด
Power consumption กำลังไฟ	1,400 W 1,400 วัตต์
Idle engine speed ความเร็วรอบปกติ	10,000-22,500 min-1 10,000-22,500 รอบต่อนาที
Collet Ø ขนาดหัวจับดอก	6-12.7 mm 6-12.7 มม.
Routing depth adjustment range การปรับระดับความลึกในการเซาะร่อง	70 mm 70 มม.
Fine height adjustment range การปรับระดับความสูงแบบละเอียด	8 mm 8 มม.
Max. cutter diameter เส้นผ่าศูนย์กลางใบมีดสูงสุด	63 mm 63 มม.
Connection Ø d/e เส้นผ่าศูนย์กลาง ข้อต่อกับเครื่องดูดฝุ่น	27/36 mm 27/36 มม.
Weight น้ำหนัก	4.5 kg 4.5 กก.

Items Included

สินค้าประกอบด้วย

Cat. No.

รหัสสินค้า

Ø 8 mm clamping collet, Ø 12 mm clamping collet, side stop with fine setting, copying ring Ø 30 mm, extraction hood, top, chip deflector, operation tool, in a SYSTAINER SYS 4 T-LOC
หัวจับดอก เส้นผ่าศูนย์กลาง 8 มม., หัวจับดอก เส้นผ่าศูนย์กลาง 12 มม., ตัวกันข้างพร้อมการติดตั้งแบบละเอียด, Copying ring เส้นผ่าศูนย์กลาง 30 มม., ฝาครอบดูดฝุ่น, ท่อ, ตัวเบี่ยงเศษไม้, ชุดเครื่องมือบรรจุใน SYSTAINER SYS 4 T-LOC

OF 1400 EBQ-Plus

00F.57.4341

Router OF 2200
เครื่องเซาะร่อง OF 2200



Strengths and benefits

- Top power development and fully variable speed for hard materials and in creased material thicknesses
- Ergonomic working because of the side stop that can be shifted by 30°
- Tool-free copying ring and base-runner change
- Fast, convenient router-bit change with rocker and ratchet principle

คุณสมบัติ

- มีการพัฒนากำลังในการทำงานและมีความเร็วที่หลากหลายสำหรับทำงานกับวัสดุเนื้อแข็งและสามารถเพิ่มความหนาของวัสดุได้
- ทำงานได้อย่างถูกต้องเหมาะสมและประหยัดแรงเนื่องจากตัวกันข้างที่สามารถเอียงได้ 30 องศา
- เปลี่ยน copying ring และฐานรองโดยไม่ต้องใช้เครื่องมือ
- เปลี่ยนดอกเซาะร่องได้อย่างสะดวกและเร็วด้วยหลักการใช้กระเดื่องและเฟืองล้อ



Technical data ข้อมูลเฉพาะ	Electronic รายละเอียด
Power consumption กำลังไฟ	2,200 W 2,200 วัตต์
Idle engine speed ความเร็วรอบปกติ	10,000-22,000 min-1 10,000-22,000 รอบต่อนาที
Collet Ø ขนาดหัวจับดอก	6-12.7 mm 6-12.7 มม.
Routing depth adjustment range การปรับระดับความลึกในการเซาะร่อง	80 mm 80 มม.
Fine height adjustment range การปรับระดับความสูงแบบละเอียด	20 mm 20 มม.
Max. cutter diameter เส้นผ่าศูนย์กลางใบมีดสูงสุด	89 mm 89 มม.
Connection Ø d/e เส้นผ่าศูนย์กลางข้อ ต่อกับเครื่องดูดฝุ่น	36/27 mm 36/27 มม.
Weight น้ำหนัก	7.8 kg 7.8 กก.

Items Included สินค้าประกอบด้วย	Cat. No. รหัสสินค้า
Ø 12 mm clamping collet, Ø 8 mm clamping collet, copying ring Ø 30 mm, chip deflector, operation tool, in a SYSTAINER SYS 4 T-LOC หัวจับดอก เส้นผ่าศูนย์กลาง 12 มม., หัวจับดอก เส้นผ่าศูนย์กลาง 8 มม., Copying ring เส้นผ่าศูนย์กลาง 30 มม., ตัวเบี่ยงเศษไม้, ชุดเครื่องมือบรรจุใน SYSTAINER SYS 4 T-LOC	
OF 2200 EB-Plus	00F.57.4349
OF 2200 EB-Set accessories SYSTAINER อุปกรณ์เสริม SYSTAINER	00F.57.4392

Edge router OFK 500

เครื่องเซาะร่อง OFK 500



Strengths and benefits

- Easy to handle and lightweight
- Perfect adaptation of cutter to borehole in bench to prevent routing errors
- Stable connection between cutter and drive mechanism for maximum truerunning precision
- Spindle stop for quick and easy cutter changes

คุณสมบัติ

- จับถือได้ถนัดมือและมีน้ำหนักเบา
- ปรับประยุกต์ใบตัดให้เข้ากับร่องที่ต้องการตัดเจาะอย่างสมบูรณ์แบบ ลดความผิดพลาดที่เกิดจากการเซาะร่องได้
- ใบตัดและมอเตอร์เชื่อมต่อกันอย่างมั่นคง เพื่อให้ความถูกต้องแม่นยำสูงสุด
- ตัวหยุดแกนหมุนช่วยให้การเปลี่ยนใบตัดง่ายและเร็ว



Technical data ข้อมูลเฉพาะ	Electronic รายละเอียด
Power consumption กำลังไฟ	450 W 450 วัตต์
Idle engine speed ความเร็วรอบปกติ	28,000 min-1 28,000 รอบต่อนาที
Max. cutter diameter เส้นผ่าศูนย์กลางใบมีดสูงสุด	28 mm 28 มม.
Connection Ø d/e เส้นผ่าศูนย์กลางข้อต่อกับเครื่องดูดฝุ่น	27 mm 27 มม.
Weight น้ำหนัก	1.4 kg 1.4 กก.

Items Included

สินค้าประกอบด้วย

Cat. No.
รหัสสินค้า

extraction hood
ฝาครอบดูดฝุ่น

OFK 500 Q R3

ogee cutter HW R3-OFK, in a carton
ดอกเร้าเตอร์ HW R3-OFK บรรจุในกล่อง

00F.57.4184

OFK 500 Q-Plus R2

ogee cutter HW R2-OFK, in a SYSTAINER SYS 2 T-LOC
ดอกเร้าเตอร์ HW R2-OFK บรรจุใน SYSTAINER SYS 2 T-LOC

00F.57.4357

OFK 500 Q-Plus R3

ogee cutter HW R3-OFK, in a SYSTAINER SYS 2 T-LOC
ดอกเร้าเตอร์ HW R3-OFK บรรจุใน SYSTAINER SYS 2 T-LOC

00F.57.4355

Module mounting CMS-OF
แท่นประกอบ CMS-OF



Strengths and benefits

- Module mounting for installing routers
- The router can be used not only as a bench-mounted tool, but also as a handheld tool
- Simple routing height adjustment with a crank handle
- Flexible extension options-for an even wider range of applications

คุณสมบัติ

- แท่นประกอบสำหรับติดตั้งเครื่องเซาะร่อง
- ไม่เพียงสามารถใช้งานเครื่องเซาะร่องแบบตั้งโต๊ะเท่านั้นแต่ยังใช้งานโดยใช้มือถือ
- ปรับระดับความสูงของการเซาะร่องได้ง่ายๆ ด้วยมือจับข้อเหวี่ยง
- ตัวเลือกการต่อฟุ้งที่ยืดหยุ่น เพื่อการใช้งานที่หลากหลาย



Technical data ข้อมูลเฉพาะ	Electronic รายละเอียด
Max. cutter diameter เส้นผ่าศูนย์กลางใบมีดสูงสุด	60 mm 60 มม.
Dimensions ขนาด	578 x 320 mm 578 x 320 มม.
Weight น้ำหนัก	10.1 kg 10.1 กก.

Items Included สินค้าประกอบด้วย	Cat. No. รหัสสินค้า
module support, assembly lugs, router stop, press-down fixture, guard, in a carton แท่นประกอบ, ตัวเชื่อมประกอบ, ตัวกำหนดการเซาะร่อง, ส่วนติดตั้งแบบกด, ตัวป้องกัน บรรจุในกล่อง	
CMS-OF	00F.57.0251

TF 1400 and TF 2200 bench-mounted routers

เครื่องเซาะร่องแบบติดตั้ง TF 1400



Strengths and benefits

- Complete set consisting of a basic unit, module mounting and router
- The router can be used not only as a bench-mounted tool, but also as a handheld tool
- Simple routing height adjustment with a crank handle
- Flexible extension options-for an even wider range of applications

คุณสมบัติ

- ชุดอุปกรณ์ทั้งหมดประกอบด้วยแท่นวาง แท่นประกอบ และเครื่องเซาะร่อง
- ไม่เพียงสามารถใช้งานเครื่องเซาะร่องแบบตั้งโต๊ะเท่านั้นแต่ยังใช้งานโดยใช้มือถือ
- ปรับระดับความสูงของการเซาะร่องได้ง่ายๆ ด้วยมือจับข้อเหวี่ยง
- ตัวเลือกการต่อฟุ้งที่ยืดหยุ่น เพื่อการใช้งานที่หลากหลาย

Technical data ข้อมูลเฉพาะ	TF 1400	TF 2200
Power consumption กำลังไฟ	1,400 W 1.400 วัตต์	2200 W 2200 วัตต์
Idle engine speed ความเร็วรอบปกติ	10,000-22,500 min-1 10,000-22,500 รอบต่อนาที	10,000-22,000 min-1 10,000-22,000 รอบต่อนาที
Max. cutter diameter เส้นผ่าศูนย์กลางใบมีดสูงสุด	60 mm 60 มม.	
Table dimensions ขนาดแท่นวาง	585 x 400 mm 585 x 400 มม.	
Dimensions module support ขนาดแท่นประกอบ	578 x 320 mm 578 x 320 มม.	
Table height, legs unfolded ความสูงของแท่น/กางขา	900 mm 900 มม.	
Table height, legs folded away ความสูงของแท่น/พับขา	316 mm 316 มม.	
Working height with legs ความสูงในการทำงานแบบกางขา	900 mm 900 มม.	
Connection Ø d/e เส้นผ่าศูนย์กลาง ข้อต่อกับเครื่องดูดฝุ่น	27/36 mm 27/36 มม.	
Basic unit weight น้ำหนักแท่นวาง	10.8 kg 10.8 กก.	
Weight (set) น้ำหนัก	25.4 kg 25.4 กก.	29.4 kg 29.4 กก.

Items Included

สินค้าประกอบด้วย

Cat. No.

รหัสสินค้า

basic unit with foldaway legs, module support, router stop, guard, press-down fixture, assembly lugs, Ø 8 mm clamping collet, Ø 12 mm clamping collar, copying ring Ø 30 mm, chip deflector, operation tool
แท่นวางพร้อมขาพับ, แท่นประกอบ, ตัวกำหนดการเซาะร่อง, ตัวป้องกัน, ส่วนติดตั้งแบบกด, ตัวเชื่อมประกอบ, หัวจับดอก เส้นผ่าศูนย์กลาง 8 มม., หัวจับดอก เส้นผ่าศูนย์กลาง 12 มม., Copying ring เส้นผ่าศูนย์กลาง 30 มม., ตัวเบียงเศษไม้, ชุดเครื่องมือ

TF 1400-Set

router OF 1400 EBQ-Plus, parallel side fence with fine adjustment and extraction hood
เครื่องเซาะร่อง OF 1400 EB-Plus, ตัวกำหนดขอบด้านข้างพร้อมตัวปรับระดับแบบละเอียดและฝาครอบดูดฝุ่น

00F.57.0269

TF 2200-Set

router OF 2200 EB-Plus, extraction hood
เครื่องเซาะร่อง OF 2200 EB-Plus, ฝาครอบดูดฝุ่น

00F.57.0275

Edge router OFK 700

เครื่องเซาะร่อง OFK 700



Strengths and benefits

- Detachable router table with large support surface
- Base inclined by 1.5° for excellent working results
- Routing depth adjustment to 1/10 mm
- Contact spring for smooth routing pattern

คุณสมบัติ

- แท่นเซาะร่องแบบถอดแยกได้ มีพื้นที่ในการทำงานกว้างขวาง
- ฐานเอียงประมาณ 1.5 องศา เพื่อผลลัพธ์ในการทำงานที่เยี่ยมยอด
- สามารถปรับระดับความลึกของการเซาะร่องได้ตั้งแต่ 1/10 มม.
- คอนแทกสปริงเพื่อการเซาะร่องที่ราบเรียบ

Technical data ข้อมูลเฉพาะ	Electronic รายละเอียด
Power consumption กำลังไฟ	720 W 720 วัตต์
Idle engine speed ความเร็วรอบปกติ	10,000-26,000 min-1 10,000-26,000 รอบต่อนาที
Max. cutter diameter เส้นผ่าศูนย์กลางใบมีดสูงสุด	26 mm 26 มม.
Collet Ø ขนาดหัวจับดอก	6-8 mm 6-8 มม.
Maximum cutting depth, vertical ความลึกในการเซาะร่องแนวตั้ง	9 mm 9 มม.
Maximum cutting depth, horizontal ความลึกในการเซาะร่องแนวระนาบ	5 mm 5 มม.
Max. routing width ความกว้างสูงสุดในการเซาะร่อง	14 mm 14 มม.
Connection Ø d/e ขนาดเส้นผ่าศูนย์กลาง ข้อต่อกับเครื่องดูดฝุ่น	27 mm 27 มม.
Weight น้ำหนัก	10.8 kg 10.8 กก.

Items Included

สินค้าประกอบด้วย

Cat. No.

รหัสสินค้า

Ø 8 mm clamping collet, extraction hood, edge trimming cutter D19 x 16, operation tool, in a SYSTAINER SYS 2 T-LOC
หัวจับดอก เส้นผ่าศูนย์กลาง 8 มม., ฝาครอบดูดฝุ่น, ใบมีดแต่งขอบ D19 x 16, ชุดเครื่องมือ บรรจุใน SYSTAINER SYS 2 T-LOC

OFK 700 EQ-Plus

00F.57.4359

Module edge router MFK 700

เครื่องเซาะร่อง MFK 700



Strengths and benefits

- Wider application spectrum due to interchangeable router tables
- Electronic speed adjustment switch for perfect adaptation to the working material
- 130 mm table support surface for accurate routing results

คุณสมบัติ

- เพิ่มศักยภาพในการทำงานให้มากขึ้นด้วยแท่นเซาะร่องที่สามารถถอดได้
- สวิตช์ปรับความเร็วระบบไฟฟ้าเพื่อปรับการทำงานให้เข้ากับวัสดุ
- แท่นขนาด 130 มม. สำหรับใช้งานเซาะร่องที่ต้องการความแม่นยำสูง



Technical data ข้อมูลเฉพาะ	Electronic รายละเอียด
Power consumption กำลังไฟ	720 W 720 วัตต์
Idle engine speed ความเร็วรอบปกติ	10,000-26,000 min-1 10,000-26,000 รอบต่อนาที
Collet Ø ขนาดหัวจับดอก	6-8 mm 6-8 มม.
Fine height adjustment range การปรับระดับความสูงแบบละเอียด	14 mm 14 มม.
Max. cutter diameter เส้นผ่าศูนย์กลางใบมีดสูงสุด	32 mm 32 มม.
Connection Ø d/e เส้นผ่าศูนย์กลาง ข้อต่อกับเครื่องดูดฝุ่น	27 mm 27 มม.
Weight น้ำหนัก	1.9 kg 1.9 กก.

Items Included

สินค้าประกอบด้วย

Cat. No.

รหัสสินค้า

Ø 8 cm clamping collet, extraction hood, parallel side fence with fine adjustment and extraction hood, operation tool, in a SYSTAINER SYS 2 T-LOC
หัวจับดอก เส้นผ่าศูนย์กลาง 8 มม., ฝาครอบดูดฝุ่น, ตัวกันข้างพร้อมการติดตั้งแบบละเอียด, ชุดเครื่องมือบรรจุใน SYSTAINER SYS 2 T-LOC

MFK 700 EQ-Plus

00F.57.4369

MFK 700 EQ-Set

1.5° router table, tarnishing pad
แท่นเซาะร่อง 1.5 องศา, แผ่นกันเปื้อน

00F.57.4364

Aluminium composite milling machine PF 1200

เครื่องเซาะร่องโลหะทำจากอลูมิเนียม PF 1200

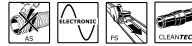

Strengths and benefits

- Removable feeler roller for different material thicknesses
- Low weight for easy transportation and mobile applications
- Guide slot for guide rail
- Blade cutter for rapid progress and effortless precision routing

คุณสมบัติ

- ฟิลเลอร์โรลเลอร์สามารถถอดได้เพื่อปรับตามความหนาของวัสดุ
- ด้วยน้ำหนักที่เบาจึงง่ายต่อการเคลื่อนย้ายและการทำงานด้วยมือ
- โถดัดสล็อตสำหรับรางลูกปืน
- ใบเซาะร่องสามารถดำเนินการได้อย่างรวดเร็วและแม่นยำ

Technical data ข้อมูลเฉพาะ	Electronic รายละเอียด
Power consumption กำลังไฟ	1,200 W 1.200 วัตต์
Idle engine speed ความเร็วรอบปกติ	1,900-5,200 min-1 1.900-5.200 รอบต่อนาที
Routing depth ความลึกในการเซาะร่อง	0-9 mm 0-9 มม.
Max. cutter diameter เส้นผ่าศูนย์กลางใบมีดสูงสุด	118 mm 118 มม.
Connection Ø d/e ขนาดเส้นผ่าศูนย์กลาง ข้อต่อกับเครื่องดูดฝุ่น	27/36 mm 27/36 มม.
Weight น้ำหนัก	5.4 kg 5.4 กก.

Items Included สินค้าประกอบด้วย	Cat. No. รหัสสินค้า
V-grooving bit, setting gauge for guide rails, operation tool, without guide rails, in a SYSTAINER SYS 4 T-LOC ดอกเซาะร่องตัววี, เครื่องวัดตั้งค่าสำหรับรางลูกปืน, ชุดเครื่องมือ, ไม่มีรางลูกปืน บรรจุใน SYSTAINER SYS 4 T-LOC	
PF 1200 E-Plus Alucobond A4 feeler roller ฟิลเลอร์โรลเลอร์ A4	00F.57.4321
PF 1200 E-Plus Dibond D3 feeler roller ฟิลเลอร์โรลเลอร์ D3	00F.57.4322

Table compar product
ตารางเปรียบเทียบสินค้า



Applications
ลักษณะการใช้งาน

Routers
เครื่องเซาะร่อง

Bench-mounted routers
เครื่องเซาะร่องแบบติดตั้ง

Routing cut-outs and circles with MFS เซาะตัดให้เข้ารูปและโค้งมนด้วย MFS	<input type="radio"/>	<input checked="" type="radio"/>	<input checked="" type="radio"/>		
Worktop corner joints with APS รอยต่อเข้ามุมของพื้นผิวด้านบนด้วย APS		<input type="radio"/>	<input checked="" type="radio"/>		
Routing corner joints with VS 600 เซาะรอยต่อเข้ามุมด้วย VS 600	<input checked="" type="radio"/>	<input type="radio"/>			
Use with the hole series system ใช้ร่วมกับระบบอุปกรณ์เจาะร่อง	<input checked="" type="radio"/>	<input type="radio"/>			
Routing shapes using a template เซาะรูปทรงต่างๆ โดยใช้แผ่นแบบ	<input checked="" type="radio"/>	<input checked="" type="radio"/>	<input checked="" type="radio"/>	<input checked="" type="radio"/>	<input checked="" type="radio"/>
Routing small curves and profiles เซาะโค้งและโปรไฟล์ขนาดเล็ก	<input checked="" type="radio"/>				
Routing large curves and profiles เซาะโค้งและโปรไฟล์ขนาดใหญ่		<input checked="" type="radio"/>	<input checked="" type="radio"/>	<input checked="" type="radio"/>	<input checked="" type="radio"/>
Routing joints, rebates and grooves เซาะรอยต่อ บั้งใบ และร่อง	<input checked="" type="radio"/>	<input checked="" type="radio"/>	<input checked="" type="radio"/>	<input checked="" type="radio"/>	<input checked="" type="radio"/>
Processing mineral materials วัสดุหินแร่แปรสภาพ	<input type="radio"/>	<input checked="" type="radio"/>	<input checked="" type="radio"/>	<input type="radio"/>	<input type="radio"/>
Routing edge veneer flush with straight workpieces กลาขอบไม้บนชิ้นงานตรงๆ ให้เรียบ	<input type="radio"/>				
Routing edge veneer flush on curved workpieces กลาขอบไม้บนชิ้นงานโค้งมนให้เรียบ					
Flush-routing of laminate กลาลามิเนตให้เรียบ	<input type="radio"/>				
Removal of window putty and glass remnants กำจัดปูนอุดรอยหน้าต่างและกระจก					
Routing accurate grooves in aluminium composite panels เซาะร่องในแผ่นกรูผสมอลูมิเนียมอย่างแม่นยำ	<input type="radio"/>				



Laminate trimmers
เครื่องตัดแต่งลามิเนต

Putty router
เครื่องเซาะร่อง
ปูนอุดรอย

Aluminium Composite milling machine
เครื่องเซาะร่องโลหะทำจากอะลูมิเนียม



Extremely appropriate
เหมาะสำหรับการใช้งานอย่างยิ่ง

Appropriate
เหมาะสำหรับการใช้งาน

Table compar product
ตารางเปรียบเทียบสินค้า



Technical date

ข้อมูลเฉพาะ

Routers
เครื่องเซาะร่อง

Bench-mounted routers
เครื่องเซาะร่องแบบติดตั้ง

	1,010 W 1,010 วัตต์	1,400 W 1,400 วัตต์	2,200 W 2,200 วัตต์	1,400 W 1,400 วัตต์	2,200 W 2,200 วัตต์
Power consumption กำลังไฟ	1,010 W 1,010 วัตต์	1,400 W 1,400 วัตต์	2,200 W 2,200 วัตต์	1,400 W 1,400 วัตต์	2,200 W 2,200 วัตต์
Idle engine speed ความเร็วรอบปกติ	10,000-24,000 min-1 10,000-24,000 รอบต่อนาที	10,000-22,500 min-1 10,000-22,500 รอบต่อนาที	10,000-22,000 min-1 10,000-22,000 รอบต่อนาที	10,000-22,500 min-1 10,000-22,500 รอบต่อนาที	10,000-22,000 min-1 10,000-22,000 รอบต่อนาที
Max. cutter diameter เส้นผ่าศูนย์กลางใบมีดสูงสุด	50 mm 50 มม.	63 mm 63 มม.	89 mm 89 มม.	60 mm 60 มม.	60 mm 60 มม.
Routing depth adjustment range ระยะปรับความลึกในการเซาะร่อง	55 mm 55 มม.	70 mm 70 มม.	80 mm 80 มม.		
Connection Ø d/e ขนาดเส้นผ่าศูนย์กลางข้อต่อกับเครื่องดูดฝุ่น	27 mm 27 มม.	27/36 mm 27/36 มม.	36/27 mm 36/27 มม.	27/36 mm 27/36 มม.	27/36 mm 27/36 มม.
Weight น้ำหนัก	2.7 kg 2.7 กก.	4.5 kg 4.5 กก.	7.8 kg 7.8 กก.	4.5 kg 4.5 กก.	8.5 kg 8.5 กก.
Collet Ø ขนาดหัวจับดอก	6-8 mm 6-8 มม.	6-12.7 mm 6-12.7 มม.	6-12.7 mm 6-12.7 มม.		
Fine height adjustment range การปรับระดับความสูงแบบละเอียด	8 mm 8 มม.	8 mm 8 มม.	20 mm 20 มม.		
Table dimensions ขนาดแท่นวาง				500 x 400 mm 500 x 400 มม.	585 x 400 mm 585 x 400 มม.



Laminate trimmers
เครื่องตัดแต่งลามิเนต

Putty router
เครื่องเซาะร่องปูน
อุดรอย

Aluminium Composite milling machine
เครื่องเซาะร่องโลหะทำจากอะลูมิเนียม

450 W 450 วัตต์	720 W 720 วัตต์	720 W 720 วัตต์	1,010 W 1,010 วัตต์	1,200 W 1,200 วัตต์
28,000 min-1 28,000 รอบต่อนาที	10,000-26,000 min-1 10,000-26,000 รอบต่อนาที	10,000-26,000 min-1 10,000-26,000 รอบต่อนาที	10,000-24,000 min-1 10,000-24,000 รอบต่อนาที	1,900-5,200 min-1 1,900-5,200 รอบต่อนาที
28 mm 28 มม.	26 mm 26 มม.	32 mm 32 มม.	50 mm 50 มม.	118 mm 118 มม.
			55 mm 55 มม.	
27 mm 27 มม.	27 mm 27 มม.	27 mm 27 มม.	27 mm 27 มม.	27/36 mm 27/36 มม.
1.4 kg 1.4 กก.	2 kg 2 กก.	1.9 kg 1.9 กก.	3.1 kg 3.1 กก.	5.4 kg 5.4 กก.
	6-8 mm 6-8 มม.	6-8 mm 6-8 มม.		
		14 mm 14 มม.	8 mm 8 มม.	

Jointing system VS 600

อุปกรณ์เชื่อมต่อ VS 600



Strengths and benefits

- Perfection in a system: router, template and copying ring are fully compatible with one another
- Wide application spectrum: from dovetail joints and box joints to dowelling joints
- Templates changed quickly and easily without using tools
- Robust aluminium design and steel contact jaws ensure an extended service life

คุณสมบัติ

- ระบบอุปกรณ์ที่สมบูรณ์แบบ ด้วยการทำงานประสานกันของเครื่องเซาะร่อง แผ่นแบบ และ Copying ring
- สร้างรูปแบบการทำงานที่หลากหลาย ตั้งแต่รอยต่อหางนกและรอยต่อเหลี่ยมไปจนถึงรอยต่อเดือไม้
- ถอดเปลี่ยนแผ่นแบบได้รวดเร็วโดยไม่ต้องอาศัยเครื่องมือ
- ออกแบบด้วยโครโครอะลูมิเนียม และพื้นเหล็กที่ทนทานช่วยให้ยืดอายุการใช้งาน

Technical data ข้อมูลเฉพาะ	Electronic รายละเอียด
Workpiece thickness [depending on join] ความหนาของชิ้นงาน (ขึ้นอยู่กับรอยต่อ)	6-30 mm 6-30 มม.
Maximum workpiece length ความยาวสูงสุดของชิ้นงาน	650 mm 650 มม.

Items Included สินค้าประกอบด้วย	Cat. No. รหัสสินค้า
in a carton บรรจุในกล่อง	
VS 600 GE	00F.48.8876

The MFS routing template

แผ่นแบบสำหรับเครื่องเซาะร่อง MFS

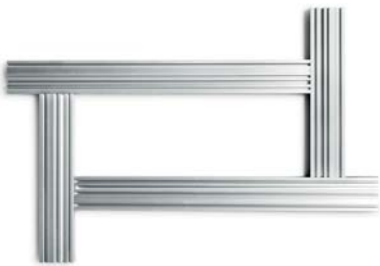

Strengths and benefits

- Scale on the profiles accurate to the millimetre for absolute precision
- when making cut-outs and curves
- Aligned exactly with the workpiece-via the angle stops
- Secured quickly-workpiece secured in prefabricated groove for fastening and lever clamps
- Option of systematic extension-with table extensions from 200 mm to 2,000 mm

คุณสมบัติ

- สเกลบนโปรไฟล์ละเอียดแม่นยำในระดับมิลลิเมตรเพื่อความเที่ยงตรงในการเซาะตัดให้เข้ารูปและโค้งมน
- ตัวกำหนดมุมช่วยให้ชิ้นงานจัดอยู่ในแนวเดียวกัน
- ชิ้นงานจัดวางได้รวดเร็วในร่องที่เตรียมไว้ล่วงหน้าเพื่อยึดติดและหนีบจับ
- ทางเลือกการต่อขยายที่เป็นระบบด้วยแท่นต่อขยายตั้งแต่ 200 มม. ถึง 2,000 มม.

Items Included สินค้าประกอบด้วย	Cat. No. รหัสสินค้า
2 angle stops, tilt protection, circle routing insert, operation tool, in a carton ตัวกำหนดมุม, ตัวป้องกันการเอียงลาด, ตัวนำเจาะวงกลม, ชุดเครื่องมือ, บรรจุในกล่อง	
MFS 400	00F.49.2610
MFS 700	00F.49.2611

APS worktop template

แผ่นแบบสำหรับพื้นที่บนโต๊ะทำงาน APS



Strengths and benefits

- For corner and panel joints up to 900 mm deep
- For routing normal connection fittings on the undersides of panels
- Panel widths greater than 900 mm also possible using extension profiles

คุณสมบัติ

- สำหรับรอยเชื่อมต่อแผ่นกรูและมุมที่ลึกไม่เกิน 900 มม.
- สำหรับเจาะร่องอุปกรณ์เชื่อมต่อธรรมดาที่ด้านล่างของแผ่นกรู
- สามารถทำงานกับแผ่นกรูที่กว้างกว่า 900 มม. โดยใช้โปรไฟล์ต่อขยาย

Items Included

สินค้าประกอบด้วย

corner connection template, profile MFS-VP 1000 3 bolts, operation tool, in a carton
แผ่นแบบเชื่อมต่อมุมม โปรไฟล์ MFS-VP 1000 สลักเกลียว 3 ชิ้น, ชุดเครื่องมือ บรรจุในกล่อง

APS 900

Cat. No.

รหัสสินค้า

00F.49.2727

Routing system accessories

อุปกรณ์เสริมอุปกรณ์เซาะร่อง



OF 1010

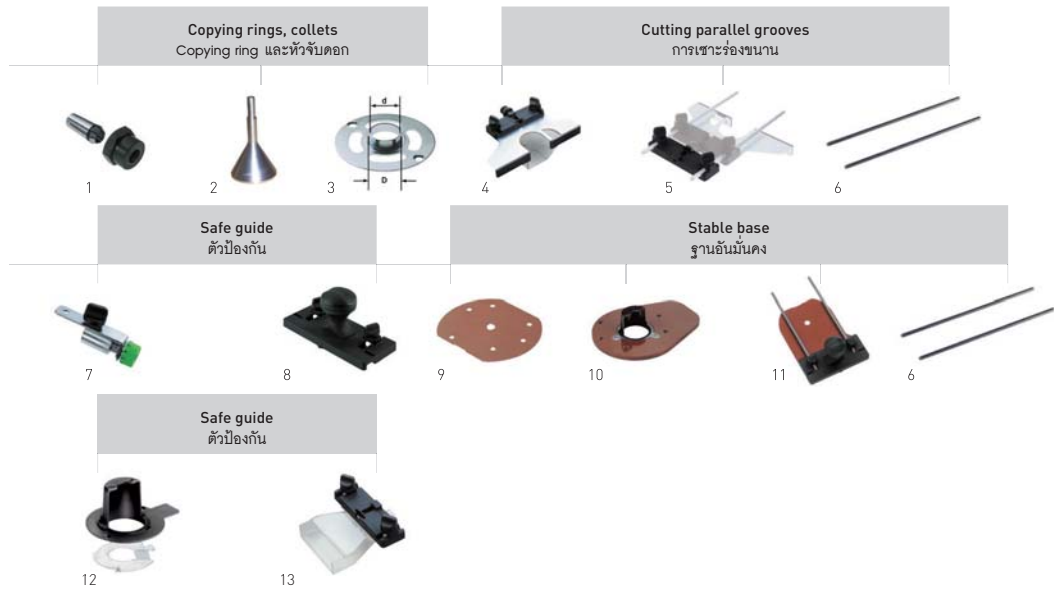

Accessories for router OF 1010

อุปกรณ์เสริมสำหรับเครื่องเซาะร่อง OF 1010

Denomination ชื่อสินค้า	Explanation รายละเอียด	Cat. No. รหัสสินค้า
1 Collet SZ-D 6/OF 1000 หัวจับดอก SZ-D 6/OF 1000	for MFK/OFK 700, OF 900, OF 1000, OF 1010, KF, with locking nut, cutter shank \varnothing 6 mm, in self-service display pack สำหรับ MFK/OFK 700, OF 900, OF 1000, OF 1010, KF พร้อมแหวนล็อก, ปลายใบตัด \varnothing 6 มม. ในบรรจุภัณฑ์แบบวางจำหน่าย	00F.48.8760
Collet SZ-D 6.35/OF 1000 หัวจับดอก SZ-D 6.35/OF 1000	for MFK/OFK 700, OF 900, OF 1000, OF 1010, KF, with locking nut, for cutter shank \varnothing 6.35 mm (1/4"), in self-service display pack สำหรับ MFK/OFK 700, OF 900, OF 1000, OF 1010, KF พร้อมแหวนล็อก, ปลายใบตัด \varnothing 6.35 มม. ในบรรจุภัณฑ์แบบวางจำหน่าย	00F.48.8761
Collet SZ-D 8/OF 1000 หัวจับดอก SZ-D 8/OF 1000	for MFK/OFK 700, OF 900, OF 1000, OF 1010, KF, with locking nut, for router shank \varnothing 8 mm, in self-service display pack สำหรับ MFK/OFK 700, OF 900, OF 1000, OF 1010, KF พร้อมแหวนล็อก, ปลายเซาะร่อง \varnothing 8 มม. ในบรรจุภัณฑ์แบบวางจำหน่าย	00F.48.8755
Union nut UEM/OF 900/KF แหวนสกรู UEM/OF 900/KF	for OF 900, OF 1000, OF 1010, KF, for clamping collets, in self-service display pack สำหรับ OF 900, OF 1000, OF 1010, KF, หัวจับดอก ในบรรจุภัณฑ์แบบวางจำหน่าย	00F.48.3424
2 Centering mandrel ZD-OF/D 6.35+8 หัวจับงานนำศูนย์ ZD-OF/D 6.35+8	for all Festool routers, for shank support \varnothing 6.35 mm and 8 mm for centring the copying rings, in self-service display pack สำหรับเครื่องเซาะร่อง Festool, ตัวจับก้าน \varnothing 6.35 มม. และ 8 มม. ในบรรจุภัณฑ์แบบวางจำหน่าย	00F.49.2187
3 Copying ring KR-D 10.8/OF 900	for OF 900, OF 1000, OF 1010, KF, D 10.8 mm, \varnothing 7.8 mm, in self-service display pack สำหรับ OF 900, OF 1000, OF 1010, KF D 10.8 มม, \varnothing 7.8 มม. ในบรรจุภัณฑ์แบบวางจำหน่าย	00F.48.6029
Copying ring KR-D 13.8/OF 900	for OF 900, OF 1000, OF 1010, KF, D 13.8 mm, \varnothing 10.8 mm, in self-service display pack สำหรับ OF 900, OF 1000, OF 1010, KF D 13.8 มม, \varnothing 10.8 มม. ในบรรจุภัณฑ์แบบวางจำหน่าย	00F.48.4176
Copying ring KR-D17/OF 900	for OF 900, OF 1000, OF 1010, KF, D 17 mm, \varnothing 14 mm, in self-service display pack สำหรับ OF 900, OF 1000, OF 1010, KF D 17 มม, \varnothing 14 มม. ในบรรจุภัณฑ์แบบวางจำหน่าย	00F.48.6030
Copying ring KR-D24/OF 900	for OF 900, OF 1000, OF 1010, KF, D 24 mm, \varnothing 21 mm, in self-service display pack สำหรับ OF 900, OF 1000, OF 1010, KF D 24 มม, \varnothing 21 มม. ในบรรจุภัณฑ์แบบวางจำหน่าย	00F.48.6031
Copying ring KR-D27/OF 900	for OF 900, OF 1000, OF 1010, KF, D 27 mm, \varnothing 24 mm, in self-service display pack สำหรับ OF 900, OF 1000, OF 1010, KF D 27 มม, \varnothing 24 มม. ในบรรจุภัณฑ์แบบวางจำหน่าย	00F.48.6032
Copying ring KR-D30/OF 900	for OF 900, OF 1000, OF 1010, KF, D 30 mm, \varnothing 27 mm, in self-service display pack สำหรับ OF 900, OF 1000, OF 1010, KF D 30 มม, \varnothing 27 มม. ในบรรจุภัณฑ์แบบวางจำหน่าย	00F.48.6033

Denomination ชื่อสินค้า	Explanation รายละเอียด	Cat. No. รหัสสินค้า
Copying ring KR-D40/OF 900	for OF 900, OF 1000, OF 1010, KF, D40 mm, Ø 37 mm, in self-service display pack สำหรับ OF 900, OF 1000, OF 1010, KF, D40 มม, Ø 37 มม. ในบรรจุภัณฑ์แบบวางจำหน่าย	00F.48.6034
4 Parallel side fence SA-OF 1000 ตัวกำหนดขอบด้านข้าง SA-OF 1000	for OF 900, OF 1000, OF 1010, KF, in a carton สำหรับ OF 900, OF 1000, OF 1010 บรรจุในกล่อง	00F.48.9427
5 Fine adjuster for parallel side fence FE-OF 1000/KF ตัวปรับระดับแบบละเอียดสำหรับตัวกำหนดขอบด้านข้าง FE-OF 1000/KF	for OF 900, OF 1000, OF 1010, KF, for fast and dimensionally accurate adjustment on the parallel side fence, can be retrofitted, delivered without side stop and guide rods, in self-service display pack สำหรับ OF 900, OF 1000, OF 1010 ใช้เพื่อปรับระดับตัวกำหนดขอบด้านอย่างแม่นยำและรวดเร็ว สามารถติดตั้งเพิ่มเติมได้ สินค้าไม่รวมตัวกันขอบข้างและสลักนำเจาะ ในบรรจุภัณฑ์แบบวางจำหน่าย	00F.48.3358
6 Guide rods สลักนำเจาะ	Included in the OF 1010 delivery รวมอยู่ใน OF 1010	
7 Fine adjuster for guide stop FE-FS/OF 1000 ตัวปรับระดับแบบละเอียดสำหรับตัวกำหนดขอบด้านข้าง FE-FS/OF 1000	for OF 900, OF 1000, OF 1010, KF, in self-service display pack สำหรับ OF 900, OF 1000, OF 1010 ในบรรจุภัณฑ์แบบวางจำหน่าย	00F.48.8754
8 Guide rail adapter FS-OF 1000 ตัวปรับต่อรางลูกปืน FS-OF 1000	for use of routers OF 900, OF 1000, OF 1010 with the FS guidance system, complete with support, in self-service display pack สำหรับการใช้งานเครื่องเซาะร่อง OF 900, OF 1000, OF 1010 พร้อมระบบอุปกรณ์นำเจาะ ใช้ร่วมกับตัวยึดติด ในบรรจุภัณฑ์แบบวางจำหน่าย	00F.48.8752
9 Hard fibre base runner TP-OF ฐานรองไฟเบอร์ชนิดแข็ง TP-OF	for OF 900, OF 1000, OF 1010, KF, centre hole Ø 15 mm, in self-service display pack สำหรับ OF 900, OF 1000, OF 1010, KF เจาะศูนย์กลาง Ø 15 มม. ในบรรจุภัณฑ์แบบวางจำหน่าย	00F.48.9229
10 Running pad with chip deflector LAS-OF 1010 แผ่นรองพร้อมตัวเบี่ยงเศษไม้ LAS-OF 1010	for OF 900, OF 1000, OF 1010, for sideway extraction running pad with support extension, Aperture max. 48 mm, in a carton สำหรับ OF 900, OF 1000, OF 1010 เพื่อใช้เป็นแผ่นรองขณะดูดฝุ่นไปยังด้านข้าง เส้นผ่าศูนย์กลางของช่องสูงสุด 48 มม. ในบรรจุกล่อง	00F.49.3139
11 Extension table TV-OF 1000 แท่นต่อขยาย TV-OF 1000	for OF 900, OF 1000, OF 1010, KF, to increase the bearing surface when working on edges, delivered without guide rods, in self-service display pack สำหรับ OF 900, OF 1000, OF 1010, KF เพื่อเพิ่มพื้นที่รับน้ำหนักแบบแผ่กระจายเมื่อทำงานบริเวณขอบ ไม่รวมสลักนำเจาะ ในบรรจุภัณฑ์แบบวางจำหน่าย	00F.48.8756
12 Chip deflector KSF-OF 1010 ตัวเบี่ยงเศษไม้ KSF-OF 1010	for OF 900, OF 1000, OF 1010, for sideway extraction, Aperture max. 37 mm, in self-service display pack สำหรับ OF 900, OF 1000, OF 1010 เพื่อการดูดฝุ่นไปทางด้านข้าง เส้นผ่าศูนย์กลางของช่องสูงสุด 37 มม. ในบรรจุภัณฑ์แบบวางจำหน่าย	00F.49.3180
13 Dust extraction attachment AH-OF 1000 ข้อต่อเครื่องดูดฝุ่น AH-OF 1000	for OF 900, OF 1000, OF 1010, KF, for jointing system VS 500 / VS 600 and for edge trimming, in a carton สำหรับ OF 900, OF 1000, OF 1010, KF สำหรับอุปกรณ์เชื่อมต่อ VS 500 / VS 600 และสำหรับการตัดแต่งขอบ บรรจุในกล่อง	00F.48.4453

Routing system accessories

อุปกรณ์เสริมอุปกรณ์เจาะร่อง



Hole series system
ชุดเจาะรูเจาะ



Edge trimming system
ระบบอุปกรณ์แต่งขอบ

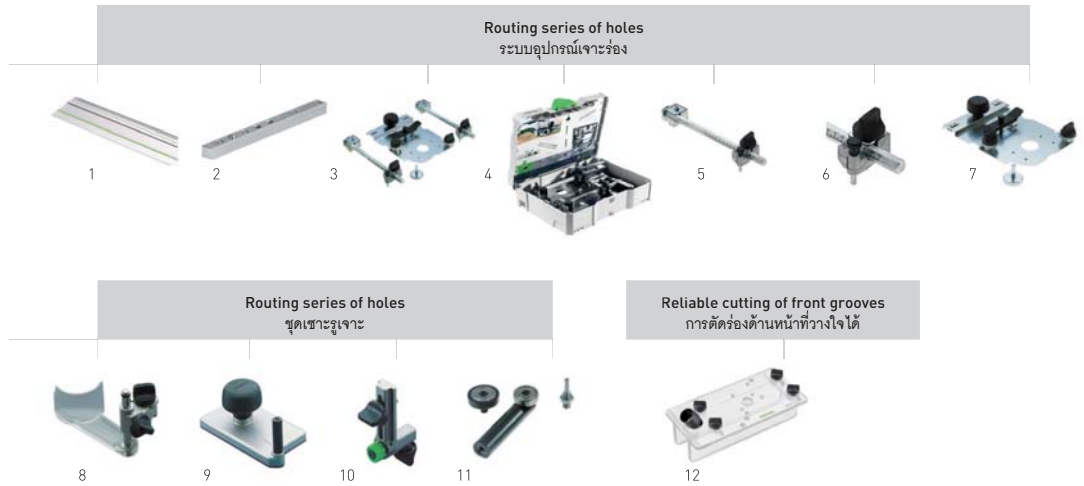

Accessories for hole series system, edge trimming system

อุปกรณ์เสริมสำหรับระบบอุปกรณ์เจาะร่อง, ระบบอุปกรณ์แต่งขอบ

Denomination ชื่อสินค้า	Explanation รายละเอียด	Cat. No. รหัสสินค้า
1 Guide rail FS 1400/2-LR 32 รางลูกรับ FS 1400/2-LR 32	with row of holes, Length 1,400 mm, in a carton พร้อมแถวรูเจาะ ความยาว 1,400 มม. บรรจุในกล่อง	00F.49.6939
Guide rail FS 2424/2-LR 32 รางลูกรับ FS 2424/2-LR 32	with row of holes, Length 2,424 mm, in a carton พร้อมแถวรูเจาะ ความยาว 2,424 มม. บรรจุในกล่อง	00F.49.1622
2 Stopper LA-LR 32 FS ตัวหยุด LA-LR 32 FS	positions the first hole on the hole series guide rail at a distance of 9.5, 16 or 32 mm from the workpiece edge, qty. in pack 2 piece(s), in self-service display pack กำหนดตำแหน่งรูเจาะแรกบนรางเลื่อนชุดเจาะรูตามระยะ 9.5, 16 หรือ 32 มม. จากขอบชิ้นงาน บรรจุ 2 ชิ้น ในบรรจุภัณฑ์แบบวางจำหน่าย	00F.49.6938
3 Hole drilling set LR 32 Set ชุดเจาะร่อง LR 32 Set	for routers OF 900, OF 1000, OF 1010, OF 1400 in the FS-LR32 hole drilling system, for use with hole line guide rails, guide plate, centering mandrel, 2 parallel side fence, 2 longitudinal stops, in a carton สำหรับ OF 900, OF 1000, OF 1010, OF 1400 ในระบบอุปกรณ์เจาะร่อง FS-LR32 เพื่อใช้ร่วมกับรางเลื่อนวางแนวเจาะรู, เพลทนำเจาะ, หัวจับงานนำศูนย์, ตัวกำหนดขอบด้านข้าง 2 ชิ้น, ตัวหยุดตามแนวยาว 2 ชิ้น บรรจุในกล่อง	00F.58.3290
4 Hole drilling set LR 32-SYS ชุดเจาะร่อง LR 32 SYS	for OF 900, OF 1000, OF 1010, OF 1400, for use with hole line guide rails, plate, centering mandrel, operation tool, hinge location cutter cutter HM Ø 35 mm, dowel drill HW Ø 5 mm (V-shaped tip), dowel drill HM Ø 5 mm (with centring bit and pre-cutter), 2 parallel side fences with adjustable stop, 2 clamps FSZ 120, 2 longitudinal stops, in a SYSTAINER SYS 1 T-LOC สำหรับ OF 900, OF 1000, OF 1010, OF 1400 เพื่อใช้ร่วมกับรางเลื่อนวางแนวเจาะรู, เพลทนำเจาะ, หัวจับงานนำศูนย์, ชุดเครื่องมือ, หัวมีดบานพับ HM Ø 35 มม., ดอกเจาะหัวมงกุฎ Ø 5 มม. (ปลายรูปตัววี), ดอกเจาะหัวมงกุฎ Ø 5 มม. (พร้อมดอกเจาะนำศูนย์และดอกนำตัด), ตัวกำหนดขอบด้านข้างพร้อมตัวหยุดแบบปรับระดับ 2 ชิ้น, ปากจับ FSZ120 2 ชิ้น, ตัวหยุดตามแนวยาว บรรจุใน SYSTAINER SYS1 T-LOC	00F.58.4100
5 Parallel side fence SA-LR 32 ตัวกำหนดขอบด้านข้าง SA-LR32	with adjustable stop, for parallel alignment of guide rails, in a carton พร้อมตัวหยุดแบบปรับระดับ สำหรับจัดวางรางให้ตรงแนวขนานกัน บรรจุในกล่อง	00F.48.5758
6 Adjustable stop AR-LR 32 ตัวหยุดแบบปรับระดับ AR-LR 32	for routers OF 900, OF 1000, OF 1010, OF 1400, for parallel side fence, in a carton สำหรับเครื่องเจาะร่อง OF 900, OF 1000, OF 1010, OF 1400, ตัวกำหนดขอบด้านข้าง บรรจุในกล่อง	00F.48.5759
7 Guide plate FP-LR 32 เพลทนำเจาะ FR-LR 32	for routers OF 900, OF 1000, OF 1010, OF 1400 in the FS-LR32 hole drilling system, centering mandrel, in a carton สำหรับเครื่องเจาะร่อง OF 900, OF 1000, OF 1010, OF 1400 ในระบบอุปกรณ์เจาะร่อง FS-LR32 หัวจับงานนำศูนย์ บรรจุในกล่อง	00F.49.4340

Denomination ชื่อสินค้า	Explanation รายละเอียด	Cat. No. รหัสสินค้า
7 Guide plate FJ-LR 32 เพลทนำเจาะ FJ-LR 32	for routers OF 900, OF 1000, OF 1010, OF 1400 in the FS-LR32 hole drilling system centering mandrel, in a carton สำหรับเครื่องเจาะร่อง OF 900, OF 1000, OF 1010, OF 1400 ในระบบอุปกรณ์เจาะร่อง FS-LR32 หัวจับงานนำศูนย์บรรจุในกล่อง	00F.49.4340
8 Chip guard SF-OF ตัวกันเศษไม้ SF-OF	for OF 900, OF 1000, OF 1010, KF, in self-service display pack สำหรับ OF 900, OF 1000, OF 1010, KF ในบรรจุภัณฑ์แบบวางจำหน่าย	00F.48.6242
9 Edging plate UP-OF เพลทตั้งขอบ UP-OF	for OF 900, OF 1000, OF 1010, KF, angle arm WA-OF and edging plate UP-QF are needed สำหรับ OF 900, OF 1000, OF 1010, KF ต้องใช้แขนกำหนดมุม WA-OF และเพลทตั้งขอบ UP-OF	00F.48.6058
10 Angle arm WA-OF แขนกำหนดมุม WA-OF	for OF 900, OF 1000, OF 1010, OF 1400, KF, needed to copy workpieces in conjunction with the copier scanning set KT-OF, in self-service display pack สำหรับ OF 900, OF 1000, OF 1010, OF 1400, KF ต้องเชื่อมกับชุด Copier scanning KT-OF เมื่อต้องการทำสำเนาชิ้นงานในบรรจุภัณฑ์แบบวางจำหน่าย	00F.48.6052
11 Copier scanning set KT-OF เพลทตั้งขอบ	for OF 900, OF 1000, OF 1010, OF 1400, KF, copier scanning set KT-OF and angle arm WA-OF are needed to copy workpieces, in self-service display pack สำหรับ OF 900, OF 1000, OF 1010, OF 1400, KF ต้องใช้ชุด Copier scanning KT-OF และแขนกำหนดมุม WA-OF เมื่อต้องการทำสำเนาชิ้นงาน ในบรรจุภัณฑ์แบบวางจำหน่าย	00F.48.6534
12 Routing aid OF-FH 2200 เครื่องมือช่วยในการเจาะร่อง OF-FH 2200	for OF 900, OF 1000, OF 1010, OF 1400, OF 2000, OF 2200, safe guidance of the router thanks to the movable legs, in a carton สำหรับ OF 900, OF 1000, OF 1010, OF 1400, OF 2000, OF 2200 ขาแบบขยับได้ช่วยให้เจาะร่องได้อย่างถูกต้องบรรจุในกล่อง	00F.49.5246

Routing system accessories

อุปกรณ์เสริมอุปกรณ์เซาะร่อง



OF 1400

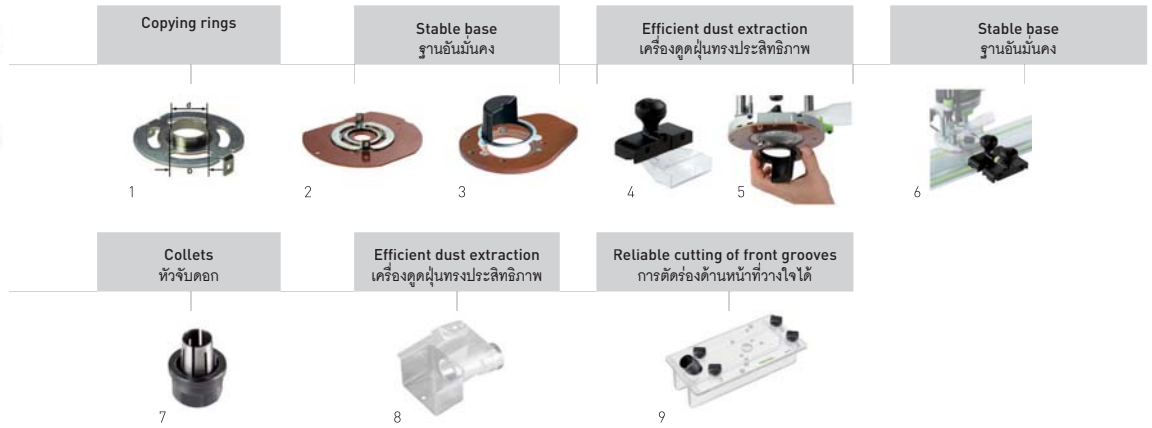

Accessories for router OF 1400

อุปกรณ์เสริมสำหรับเครื่องเซาะร่อง OF 1400

Denomination ชื่อสินค้า	Explanation รายละเอียด	Cat. No. รหัสสินค้า
1 Copying ring KR-D 17.0/OF 1400	for OF 1400, D 17 mm, Ø 14 mm, in self-service display pack สำหรับ OF 1400 D 17 มม. Ø 14 มม. ในบรรจุภัณฑ์แบบวางจำหน่าย	00F.49.3315
Copying ring KR-D 24.0/OF 1400	for OF 1400, D 24 mm, Ø 21 mm, in self-service display pack สำหรับ OF 1400 D 24 มม. Ø 21 มม. ในบรรจุภัณฑ์แบบวางจำหน่าย	00F.49.2183
Copying ring KR-D 27.0/OF 1400	for OF 1400, D 27 mm, Ø 24 mm, in self-service display pack สำหรับ OF 1400 D 27 มม. Ø 24 มม. ในบรรจุภัณฑ์แบบวางจำหน่าย	00F.49.2184
Copying ring KR-D 30.0/OF 1400	for OF 1400, D 30 mm, Ø 27 mm, in self-service display pack สำหรับ OF 1400 D 30 มม. Ø 27 มม. ในบรรจุภัณฑ์แบบวางจำหน่าย	00F.49.2185
Copying ring KR-D 40.0/OF 1400	for OF 1400, D 40 mm, Ø 37 mm, in self-service display pack สำหรับ OF 1400 D 40 มม. Ø 37 มม. ในบรรจุภัณฑ์แบบวางจำหน่าย	00F.49.2186
Copying ring KR-D 8.5/OF 1400	for OF 1400 / VS 600, D 8.5 mm, Ø 6.5 mm, in self-service display pack สำหรับ OF 1400 / VS 600 D 8.5 มม. Ø 6.5 มม. ในบรรจุภัณฑ์แบบวางจำหน่าย	00F.49.2179
Copying ring KR-D 13.8/OF 1400	for OF 1,400 / VS600, D13.8 mm, Ø 10.8 mm, in self-service display pack สำหรับ OF 1,400 / VS600 D13.8 มม. Ø 10.8 มม. ในบรรจุภัณฑ์แบบวางจำหน่าย	00F.49.2180
Copying ring KR-D 17.0/OF 1400	for OF 1400 / VS 600, D 17 mm, Ø 14 mm, in self-service display pack สำหรับ OF 1400 / VS 600 D 17 มม. Ø 14 มม. ในบรรจุภัณฑ์แบบวางจำหน่าย	00F.49.2181
Copying ring KR-D 24.0/OF 1400	for OF 1400 / VS 600, D 24 mm, Ø 21 mm, in self-service display pack สำหรับ OF 1400 / VS 600 D 24 มม. Ø 21 มม. ในบรรจุภัณฑ์แบบวางจำหน่าย	00F.49.2182
2 Base runner LA-OF 1400 ฐานรอง LA-OF 1400	for OF 1,400, hard-fibre base runner with 20 mm centre bore, reduces the opening of the router to the cutter diameter, Max. cutter diameter 37 mm, in self-service display pack สำหรับ OF 1400 ฐานรองไฟเบอร์ชนิดแข็งพร้อมรูศูนย์กลาง 20 มม. ลดช่องของเครื่องเซาะร่องตามเส้นผ่าศูนย์กลางใบมีด เส้นผ่าศูนย์กลางใบมีดสูงสุด 37 มม. ในบรรจุภัณฑ์แบบวางจำหน่าย	00F.49.2574
3 Running pad with chip deflector LAS-OF 1400 แผ่นรองพร้อมตัวเบี่ยงเศษไม้ LAS-OF 1400	for OF 1400, for sideway extraction, running pad with support extension, Aperture max. 63 mm, in a carton สำหรับ OF 1400 เพื่อใช้เป็นแผ่นรองขณะดูดฝุ่นไปทางด้านข้าง เส้นผ่าศูนย์กลางของช่องสูงสุด 63 มม. ในบรรจุกล่อง	00F.49.3233
4 Dust extraction attachment AH-OF 1400 ข้อต่อเครื่องดูดฝุ่น AH-OF 1400	for OF 1400 / VS 600, for sideway extraction, in a carton สำหรับ OF 1400 / VS 600 เพื่อการดูดฝุ่นไปทางด้านข้าง บรรจุในกล่อง	00F.49.2585
5 Chip deflector KSF-OF 1400 ตัวเบี่ยงเศษไม้ KFS-OF 1400	for OF 1400, for sideway extraction, in self-service display pack สำหรับ OF 1400 เพื่อการดูดฝุ่นไปทางด้านข้าง ในบรรจุภัณฑ์แบบวางจำหน่าย	00F.49.2732

Denomination ชื่อสินค้า	Explanation รายละเอียด	Cat. No. รหัสสินค้า
6 Guide rail adapter FS-OF 1400 ตัวปรับต่อรางลูกปืน FS-OF 1400	with fine adjustment and support for router without guide rods, in a carton สำหรับการใช้งานเครื่องเซาะร่อง พร้อมระบบอุปกรณ์นำเจาะ ใช้ร่วมกับตัวยึดติด ในบรรจุภัณฑ์แบบวางจำหน่าย	00F.49.2601
7 Collet SZ-D 6.0/OF 1400/2000/2200 หัวจับดอก SZ-D 6.0/OF 1400/2000/2200	for the OF 1400, OF 2000, OF 2200, for cutter shank Ø 6 mm, in self-service display pack สำหรับ OF 1400, OF 2000, OF 2200 ปลายเซาะร่อง Ø 6 มม. ในบรรจุภัณฑ์แบบวางจำหน่าย	00F.49.4459
Collet SZ-D 8.0/OF 1400/2000/2200 หัวจับดอก SZ-D 8.0/OF 1400/2000/2200	for the OF 1400, OF 2000, OF 2200, for cutter shank Ø 8 mm, in self-service display pack สำหรับ OF 1400, OF 2000, OF 2200 ปลายเซาะร่อง Ø 8 มม. ในบรรจุภัณฑ์แบบวางจำหน่าย	00F.49.4460
Collet SZ-D 10.0/OF 1400/2000/2200 หัวจับดอก SZ-D 10.0/OF 1400/2000/2200	for the OF 1400, OF 2000, OF 2200, for cutter shank Ø 10 mm, in self-service display pack สำหรับ OF 1400, OF 2000, OF 2200 ปลายเซาะร่อง Ø 10 มม. ในบรรจุภัณฑ์แบบวางจำหน่าย	00F.49.4461
Collet SZ-D 12.0/OF 1400/2000/2200 หัวจับดอก SZ-D 12.0/OF 1400/2000/2200	for the OF 1400, OF 2000, OF 2200, for cutter shank Ø 12 mm, in self-service display pack สำหรับ OF 1400, OF 2000, OF 2200 ปลายเซาะร่อง Ø 12 มม. ในบรรจุภัณฑ์แบบวางจำหน่าย	00F.49.4462
Collet SZ-D 6.35/OF 1400/2000/2200 หัวจับดอก SZ-D 6.35/OF 1400/2000/2200	for the OF 1400, OF 2000, OF 2200, for cutter shank Ø 6.35 mm, in self-service display pack สำหรับ OF 1400, OF 2000, OF 2200 ปลายเซาะร่อง Ø 6.35 มม. ในบรรจุภัณฑ์แบบวางจำหน่าย	00F.49.4463
Collet SZ-D 9.53/OF 1400/2000/2200 หัวจับดอก SZ-D 9.53/OF 1400/2000/2200	for the OF 1400, OF 2000, OF 2200, for cutter shank Ø 9.53 mm, in self-service display pack สำหรับ OF 1400, OF 2000, OF 2200 ปลายเซาะร่อง Ø 9.53 มม. ในบรรจุภัณฑ์แบบวางจำหน่าย	00F.49.4464
Collet SZ-D 12.7/OF 1400/2000/2200 หัวจับดอก SZ-D 12.7/OF 1400/2000/2200	for the OF 1400, OF 2000, OF 2200, for cutter shank Ø 12.7 mm, in self-service display pack สำหรับ OF 1400, OF 2000, OF 2200 ปลายเซาะร่อง Ø 12.7 มม. ในบรรจุภัณฑ์แบบวางจำหน่าย	00F.49.4465
8 Dust extraction attachment AH-SA-OF 2000 ข้อต่อเครื่องดูดฝุ่น AH-SA-OF 2000	for the OF 1400, OF 2000, OF 2200, extractor hood for parallel side fence, in a carton สำหรับ OF 1400, OF 2000, OF 2200 ฝาครอบดูดฝุ่นสำหรับตัวกำหนดขอบด้านข้าง บรรจุในกล่อง	00F.48.9565
9 Routing aid OF-FH 2200 เครื่องมือช่วยในการเซาะร่อง OF-FH 2200	for OF 900, OF 1000, OF 1010, OF 1400, OF 2000, OF 2200, safe guidance of the router thanks to the movable legs, in a carton สำหรับ OF 900, OF 1000, OF 1010, OF 1400, OF 2000, OF 2200 ขาแบบขยับได้ช่วยให้เซาะร่องได้อย่างถูกต้อง บรรจุในกล่อง	00F.49.5246

Routing system accessories

อุปกรณ์เสริมอุปกรณ์เซาะร่อง



OF 2200

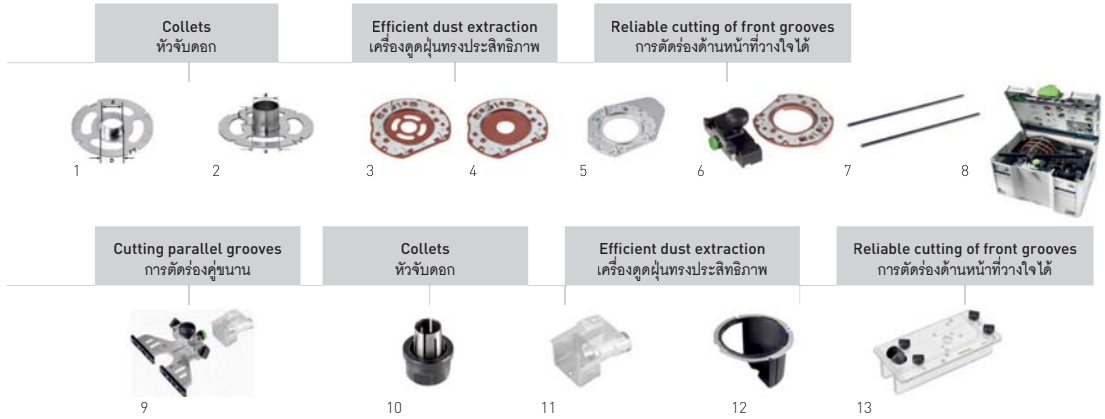

Accessories for the OF 2200 router
อุปกรณ์เสริมสำหรับเครื่องเซาะร่อง OF 2200

Denomination ชื่อสินค้า	Explanation รายละเอียด	Cat. No. รหัสสินค้า
1 Copying ring KR-D 17.0/OF 2200	for OF 2200, D 17 mm, Ø 15 mm, in self-service display pack สำหรับ OF 2200 D17 mm. Ø 15 มม. ในบรรจุภัณฑ์แบบวางจำหน่าย	00F.49.4622
Copying ring KR-D 24.0/OF 2200	for OF 2200, D 24 mm, Ø 22 mm, in self-service display pack สำหรับ OF 2200 D24 mm. Ø 22 มม. ในบรรจุภัณฑ์แบบวางจำหน่าย	00F.49.4623
Copying ring KR-D 27.0/OF 2200	for OF 2200, D 27 mm, Ø 24 mm, in self-service display pack สำหรับ OF 2200 D27 mm. Ø 24 มม. ในบรรจุภัณฑ์แบบวางจำหน่าย	00F.49.4624
Copying ring KR-D 30.0/OF 2200	for OF 2200, D 30 mm, Ø 27 mm, in self-service display pack สำหรับ OF 2200 D 30 mm. Ø 27 มม. ในบรรจุภัณฑ์แบบวางจำหน่าย	00F.49.4625
Copying ring KR-D 40.0/OF 2200	for OF 2200, D 40 mm, Ø 37 mm, in self-service display pack สำหรับ OF 2200 D 40 mm. Ø 37 มม. ในบรรจุภัณฑ์แบบวางจำหน่าย	00F.49.4626
2 Copying ring KR-D 30.0/21.5/OF 2200	for OF 2200, extra long safety copying ring D 30.21 mm high, required for use of reversible blade cutters 497455 and 497456, D 30 mm, Ø 27 mm, in self-service display pack สำหรับ OF 2200 เป็น Copying ring แบบยาวพิเศษ D 30.21 mm จำเป็นต้องใช้ร่วมกับใบมีดแบบพลิกกลับได้ 497455 และ 497456 D 30 มม. Ø 27 มม. ในบรรจุภัณฑ์แบบวางจำหน่าย	00F.49.7453
3 Base runner LA-OF 2200 D36 CT ฐานรอง LA-OF 2200 D36 CT	for OF 2200, for copying rings < 30 mm, With openings for optimised extraction, in a carton สำหรับ OF 2200 เพื่อ Copying ring < 30 มม. พร้อมช่องสำหรับเครื่องดูดฝุ่น บรรจุในกล่อง	00F.49.4675
4 Base runner LA-OF 2200 D36 ฐานรอง LA-OF 2200 D36	for OF 2200, reduces the opening of the router to the cutter diameter, in a carton สำหรับ OF 2200 ลดช่องของเครื่องเซาะร่องตามเส้นผ่าศูนย์กลางใบมีดบรรจุในกล่อง	00F.49.4677
5 Support AFB-OF2,200 โครงเสริม AFB-OF2,200	for OF 2200, support widener for safe guidance of the router at workpiece edges, in a carton สำหรับ OF 2200 รองรับส่วนที่ขยายออกสำหรับตัวนำเจาะของเครื่องเซาะร่องบริเวณขอบชิ้นงาน บรรจุในกล่อง	00F.49.4682
6 Guide rail adapter FS-OF 2200 ตัวปรับต่อรางลูกปืน FS-OF 2200	for OF 2200, With fine adjustment and support plate for router, Without guide rods ST-OF 2200/2, in a carton สำหรับ OF 2200 พร้อมตัวปรับแบบละเอียดและเพลทเสริมสำหรับเครื่องเซาะร่อง ไม่มีสลักนำเจาะ ST-OF 2200/2 บรรจุในกล่อง	00F.49.4681
7 Rod ST-OF 2200/2 สลักนำเจาะ ST-OF 2200/2	for OF 2200, guide rods for side and guide stop 2 pieces, in self-service display pack สำหรับ OF 2200 สลักนำเจาะสำหรับตัวกำหนดระยะและด้านข้าง 2 ชิ้น ในบรรจุภัณฑ์แบบวางจำหน่าย	00F.49.5247
8 Accessories set ZS-OF 2200 M ชุดอุปกรณ์เสริม ZS-OF 2200 M	for OF 2200, guide rail adapter set, parallel side fence with fine adjustment and extraction hood, Guide rods, copying ring Ø 17 mm, copying ring Ø 24 mm, copying ring Ø 27 mm, copying ring Ø 40 mm, base runner D36, base runner for copying rings, extension, in a SYSTAINER SYS 3 T-LOC สำหรับ OF 2200 ชุดตัวปรับต่อรางลูกปืน, ตัวกำหนดขอบด้านข้างพร้อมตัวปรับแบบละเอียดและฝาครอบดูดฝุ่น, สลักนำเจาะ, Copying ring Ø 17 มม., Copying ring Ø 24 มม., Copying ring Ø 27 มม., Copying ring Ø 40 มม., ฐานรอง D 36, ฐานรองสำหรับ Copying ring, ส่วนต่อขยาย บรรจุใน SYSTAINER SYS 3 T-LOC	00F.49.7655

Denomination ชื่อสินค้า	Explanation รายละเอียด	Cat. No. รหัสสินค้า
9 Parallel side fence SA-OF 2200 ตัวกำหนดขอบด้านข้าง SA-OF 2200	for OF 2200, With fine adjustment and extraction hood, Without guide rods ST-OF 2200/2, in a carton สำหรับ OF 2200 พร้อมตัวปรับแบบละเอียดและฝาครอบดูดฝุ่น ไม่มีสลักนำเจาะ ST-OF 2200/2 บรรจุในกล่อง	00F.49.4680
10 Collet SZ-D 6.0/OF 1400/2000/2200 หัวจับดอก SZ-D 6.0/OF 1400/2000/2200	for the OF 1400, OF 2000, OF 2200, for cutter shank \varnothing 6 mm, in self-service display pack สำหรับ OF 1400, OF 2000, OF 2200 ปลายเซาะร่อง \varnothing 6 มม. ในบรรจุภัณฑ์แบบวางจำหน่าย	00F.49.4459
Collet SZ-D 8.0/OF 1400/2000/2200 หัวจับดอก SZ-D 8.0/OF 1400/2000/2200	for the OF 1400, OF 2000, OF 2200, for router shank \varnothing 8 mm, in self-service display pack สำหรับ OF 1400, OF 2000, OF 2200 ปลายเซาะร่อง \varnothing 8 มม. ในบรรจุภัณฑ์แบบวางจำหน่าย	00F.49.4460
Collet SZ-D 10.0/OF 1400/2000/2200 หัวจับดอก SZ-D 10.0/OF 1400/2000/2200	for the OF 1400, OF 2000, OF 2200, for router shank \varnothing 10 mm, in self-service display pack สำหรับ OF 1400, OF 2000, OF 2200 ปลายเซาะร่อง \varnothing 10 มม. ในบรรจุภัณฑ์แบบวางจำหน่าย	00F.49.4461
Collet SZ-D 12.0/OF 1400/2000/2200 หัวจับดอก SZ-D 12.0/OF 1400/2000/2200	for the OF 1400, OF 2000, OF 2200, for router shank \varnothing 12 mm, in self-service display pack สำหรับ OF 1400, OF 2000, OF 2200 ปลายเซาะร่อง \varnothing 12 มม. ในบรรจุภัณฑ์แบบวางจำหน่าย	00F.49.4462
Collet SZ-D 6.35/OF 1400/2000/2200 หัวจับดอก SZ-D 6.35/OF 1400/2000/2200	for the OF 1400, OF 2000, OF 2200, for router shank \varnothing 6.35 mm, in self-service display pack สำหรับ OF 1400, OF 2000, OF 2200 ปลายเซาะร่อง \varnothing 6.35 มม. ในบรรจุภัณฑ์แบบวางจำหน่าย	00F.49.4463
Collet SZ-D 9.53/OF 1400/2000/2200 หัวจับดอก SZ-D 9.53/OF 1400/2000/2200	for the OF 1400, OF 2000, OF 2200, for router shank \varnothing 9.53 mm, in self-service display pack สำหรับ OF 1400, OF 2000, OF 2200 ปลายเซาะร่อง \varnothing 9.53 มม. ในบรรจุภัณฑ์แบบวางจำหน่าย	00F.49.4464
Collet SZ-D 12.7/OF 1400/2000/2200 หัวจับดอก SZ-D 12.7/OF 1400/2000/2200	for the OF 1400, OF 2000, OF 2200, for router shank \varnothing 12.7 mm, in self-service display pack สำหรับ OF 1400, OF 2000, OF 2200 ปลายเซาะร่อง \varnothing 12.7 มม. ในบรรจุภัณฑ์แบบวางจำหน่าย	00F.49.4465
11 Dust extraction attachment AH-SA-OF 2000 ข้อต่อเครื่องดูดฝุ่น AH-SA-OF 2000	for the OF 1400, OF 2000, OF 2200, extractor hood for parallel side fence, in a carton สำหรับ OF 1400, OF 2000, OF 2200 ฝาครอบดูดฝุ่นสำหรับตัวกำหนดขอบด้านข้าง บรรจุในกล่อง	00F.48.9565
12 Chip deflector KSF-OF 2200 ตัวเบี่ยงเศษไม้ KFS-OF 2200	for OF 2200, for sideway extraction, Max. cutter diameter 80 mm, in self-service display pack สำหรับ OF 2200 เพื่อการดูดฝุ่นไปทางด้านข้าง เส้นผ่าศูนย์กลางใบมีดสูงสุด 80 มม. ในบรรจุภัณฑ์แบบวางจำหน่าย	00F.49.4670
13 Routing aid OF-FH 2200 เครื่องมือช่วยในการเซาะร่อง OF-FH 2200	for OF 900, OF 1000, OF 1010, OF 1400, OF 2000, OF 2200, safe guidance of the router thanks to the movable legs, in a carton สำหรับ OF 900, OF 1000, OF 1010, OF 1400, OF 2000, OF 2200 ขาแบบขยับได้ช่วยให้เซาะร่องได้อย่างถูกต้อง บรรจุในกล่อง	00F.49.5246

Routing system accessories

อุปกรณ์เสริมอุปกรณ์เซาะร่อง

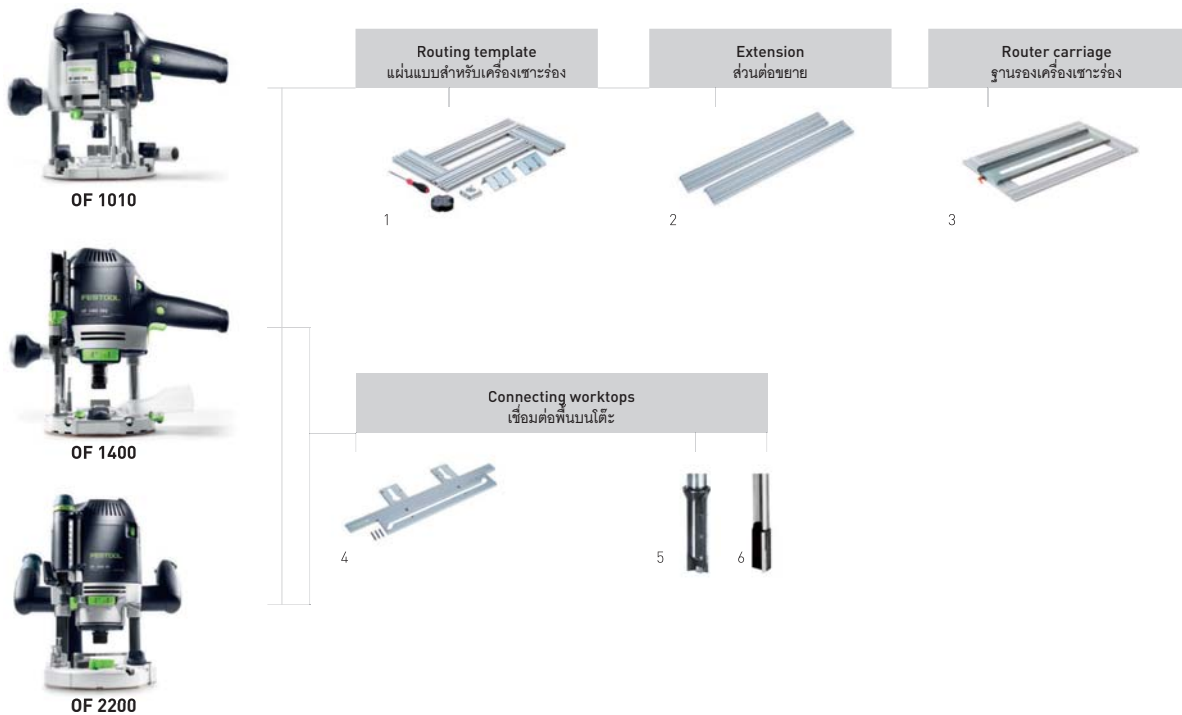

Accessories for multi-routing template MFS

อุปกรณ์เสริมสำหรับแผ่นแบบเซาะร่องอเนกประสงค์ MFS

Denomination ชื่อสินค้า	Explanation รายละเอียด	Cat. No. รหัสสินค้า
1 Routing template MFS 400 แผ่นแบบสำหรับเครื่องเซาะร่อง MFS 400	for all routers with copying ring, for rectangular (300x100 mm) or curved (Ø 600 mm) cut-outs, 2 angle stops, tilt protection, circle routing insert, operation tool, in a carton สำหรับเครื่องเซาะร่องทุกรุ่นที่มี Copying ring สำหรับการเซาะตัดให้เป็นรูปสี่เหลี่ยมมุมฉาก (300 x 100 มม.) หรือเป็นเส้นโค้งมน (Ø 600 มม.), ตัวกำหนดมุม 2 ชิ้น, ตัวป้องกันการเอียงลาด, ตัวนำเจาะวงกลม, ชุดเครื่องมือ บรรจุในกล่อง	00F.49.2610
Routing template MFS 700 แผ่นแบบสำหรับเครื่องเซาะร่อง MFS 700	for all routers with copying ring, for rectangular (max. 600x300 mm) or curved (max. Ø 1200 mm) cut-outs, 2 angle stops, tilt protection, circle routing insert, operation tool, in a carton สำหรับเครื่องเซาะร่องทุกรุ่นที่มี Copying ring สำหรับการเซาะตัดให้เป็นรูปสี่เหลี่ยมมุมฉาก (600 x 300 มม.) หรือเป็นเส้นโค้งมน (Ø 1.200 มม.), ตัวกำหนดมุม 2 ชิ้น, ตัวป้องกันการเอียงลาด, ตัวนำเจาะวงกลม, ชุดเครื่องมือ บรรจุในกล่อง	00F.49.2911
2 Extension profile MFS-VP 200 โปรไฟล์ต่อขยาย MPS-VP 200	for extension of MFS 400, MFS 700, with scale, 2x profile 200 µm, longitudinal connectors, in a carton สำหรับต่อขยาย MFS 400, MFS 700 พร้อมสเกล โปรไฟล์ 200 มม. 2 ชิ้น, ตัวต่อตามแนวยาว บรรจุในกล่อง	00F.49.2722
Extension profile MFS-VP 400 โปรไฟล์ต่อขยาย MPS-VP 400	for extension of MFS 400, MFS 700, with scale, 2x profile 400 µm, longitudinal connectors, in a carton สำหรับต่อขยาย MFS 400, MFS 700 พร้อมสเกล โปรไฟล์ 400 มม. 2 ชิ้น, ตัวต่อตามแนวยาว บรรจุในกล่อง	00F.49.2723
Extension profile MFS-VP 700 โปรไฟล์ต่อขยาย MPS-VP 700	for extension of MFS 400, MFS 700, with scale, 2x profile 700 µm, longitudinal connectors, in a carton สำหรับต่อขยาย MFS 400, MFS 700 พร้อมสเกล โปรไฟล์ 700 มม. 2 ชิ้น, ตัวต่อตามแนวยาว บรรจุในกล่อง	00F.49.2724
Extension profile MFS-VP 1000 โปรไฟล์ต่อขยาย MPS-VP 1000	for extension of MFS 400, MFS 700, with scale, 2x profile 1,000 µm, longitudinal connectors, in a carton สำหรับต่อขยาย MFS 400, MFS 700 พร้อมสเกล โปรไฟล์ 1.000 มม. 2 ชิ้น, ตัวต่อตามแนวยาว บรรจุในกล่อง	00F.49.2725
Extension profile MFS-VP 2000 โปรไฟล์ต่อขยาย MPS-VP 2000	for extension of MFS 400, MFS 700, with scale, 2x profile 2,000 µm, longitudinal connectors, in a carton สำหรับต่อขยาย MFS 400, MFS 700 พร้อมสเกล โปรไฟล์ 2,000 มม. 2 ชิ้น, ตัวต่อตามแนวยาว บรรจุในกล่อง	00F.49.2726
3 Router carriage MFS-FS ฐานรองเครื่องเซาะร่อง MPS-FS	for MFS 400, MFS 700, for large-surface routing, Traverse path 600 mm, Ø copy ring 30 mm, in a carton สำหรับ MFS 400, MFS 700 เพื่อการเซาะร่องบนพื้นผิวขนาดใหญ่ แนวตัดผ่าน 600 มม. Copying ring Ø 30 มม. บรรจุในกล่อง	00F.49.5648

Denomination ชื่อสินค้า	Explanation รายละเอียด	Cat. No. รหัสสินค้า
4 Worktop template APS 900 แผ่นแบบสำหรับพื้นที่บนโต๊ะทำงาน APS 900	for corner and panel connectors with depths of up to 900 mm, for diameter of cutter 14 mm and copying ring 30 mm, corner connection template, profile MFS-VP 1000, 3 bolts, operation tool, in a carton for the two parts and the template with a maximum depth of 900 mm. เส้นผ่าศูนย์กลางใบมีดสูงสุด 14 มม. และ Copying ring 30 มม. แผ่นแบบตัวต่อมุม โพรไฟล์ต่อขยาย MFS-VP 1000 สลักเกลียว 3 ชิ้น ชุดเครื่องมือ บรรจุในกล่อง	00F.49.2727
5 Reversible blade groove cutter HW shank 12 mm HW S12 D14/45 WM ใบเซาะร่องแบบพลิกกลับได้ HWปลายเซาะร่อง 12 มม. HW S12 D14/45 WM	for OF 2200, D14 mm, NL45 mm, GL105 mm, in self-service display pack for OF 2200 D14 มม. NL45 มม. GL105 มม. ในบรรจุภัณฑ์แบบวางจำหน่าย	00F.49.1110
6 Edge trimming cutter HW shank 12 mm HW S12 D14/50 ใบมีดแต่งขอบ HW ปลายเซาะร่อง 12 มม. HW S12 D14/50	D14 mm, NL50 mm, GL100 mm, in self-service display pack D14 มม. NL50 มม. GL100 มม. ในบรรจุภัณฑ์แบบวางจำหน่าย	00F.49.1089

Routing system accessories

อุปกรณ์เสริมอุปกรณ์เซาะร่อง



VS 600

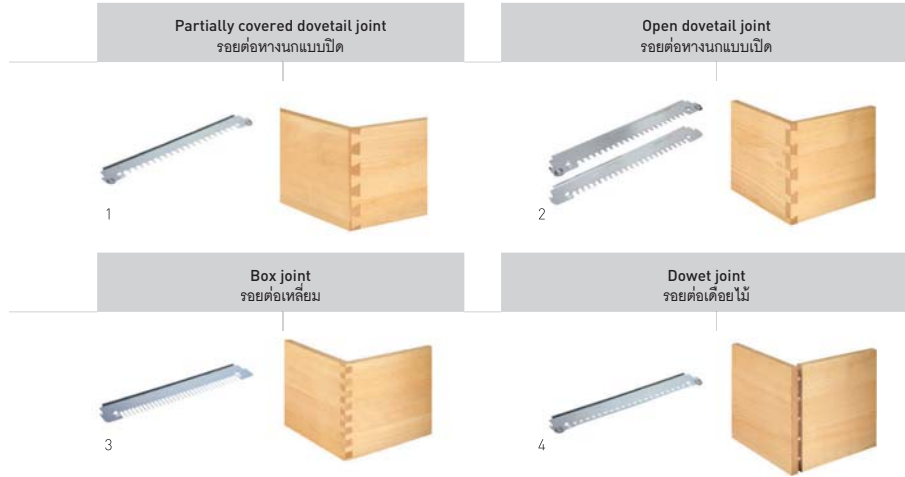

Routing templates and cutters for jointing system VS 600

แผ่นแบบสำหรับเครื่องเซาะร่องและใบเซาะร่องสำหรับเครื่องเจาะรูเดียว

Denomination ชื่อสินค้า	Explanation รายละเอียด	Cat. No. รหัสสินค้า
1 Dovetail joint template VS 600 SZ14 แผ่นแบบรอยต่อหางนก VS 600 SZ14	for OF 1010, OF 1400, for blind dovetail joints, tenon size 14 mm, copying ring Ø 17 mm (for OF 1010), Workpiece thickness 14 - 20 mm, in a carton สำหรับ OF 1010, OF 1400 เพื่อรอยต่อหางนกแบบปิด ขนาดเดียว 14 มม. Copying ring Ø 17 มม. (สำหรับ OF 1010) ความหนาของชิ้นงาน 14-20 มม. บรรจุในกล่อง	00F.48.8877
Dovetail cutter HS shank 8 mm HS S8 D14.3/13.5/15° ใบมีดหางนก HS ปลายเซาะร่อง 8 มม. HS S8 D14.3/13.5/15 องศา	for semi-covered dovetail joints SZ14, D13.8 mm, NL13.5 mm, GL46 mm, alpha15°, in self-service display pack สำหรับรอยต่อหางนกแบบกึ่งปิด SZ14, D13.8 มม., NL13.5 มม., GL46 มม., alpha 15 องศา ในบรรจุภัณฑ์แบบวางจำหน่าย	00F.49.0991
Dovetail cutter HW shank 8 mm HW S8 D14.3/13/15° ใบมีดหางนก HW ปลายเซาะร่อง 8 มม. HW S8 D14.3/13.5/15 องศา	or semi-covered dovetail joints SZ14, D13.8 mm, NL13.5 mm, GL46 mm, alpha15°, in self-service display pack สำหรับรอยต่อหางนกแบบกึ่งปิด SZ14, D13.8 มม., NL13.5 มม., GL46 มม., alpha 15 องศา ในบรรจุภัณฑ์แบบวางจำหน่าย	00F.49.0992
Dovetail joint template VS600 SZ20 แผ่นแบบรอยต่อหางนก VS 600 SZ20	for OF 1010, OF 1400, for blind dovetail joints, tenon size 20 mm, copying ring ring Ø 24 mm (for OF 1010), Workpiece thickness 21-28 mm, in a carton สำหรับ OF 1010, OF 1400 เพื่อรอยต่อหางนกแบบปิด ขนาดเดียว 20 มม. Copying ring Ø 24 มม. (สำหรับ OF 1010) ความหนาของชิ้นงาน 21-28 มม. บรรจุในกล่อง	00F.48.8878
Dovetail cutter HS shank 8 mm HS S8 D20/17/15° ใบมีดหางนก HS ปลายเซาะร่อง 8 มม. HS S8 D20/17/15 องศา	for semi-covered dovetail joints SZ20, D20 mm, NL17 mm, GL49 mm, alpha15°, in self-service display pack สำหรับรอยต่อหางนกแบบกึ่งปิด SZ20, D20 มม., NL17 มม., GL49 มม., alpha 15 องศา ในบรรจุภัณฑ์แบบวางจำหน่าย	00F.49.0995
Dovetail cutter HW shank 8 mm HW S8 D20/17/15° ใบมีดหางนก HW ปลายเซาะร่อง 8 มม. HW S8 D20/17/15 องศา	for semi-covered dovetail joints SZ20, D20 mm, NL17 mm, GL49 mm, alpha15°, in self-service display pack สำหรับรอยต่อหางนกแบบกึ่งปิด SZ20, D20 มม., NL17 มม., GL49 มม., alpha 15 องศา ในบรรจุภัณฑ์แบบวางจำหน่าย	00F.49.0996
2 Template-kit VS 600 SZO 14 ชุดแผ่นแบบ VS 600 SZO 14	for OF 1010, OF 1400, open dovetail joint, slot size 14 mm, copying ring Ø 8.5 mm (for OF 1010), Workpiece thickness 10-14 mm, in a carton สำหรับ OF 1010, OF 1400 เพื่อรอยต่อหางนกแบบเปิด ขนาดช่องเสียบ 14 มม. Copying ring Ø 8.5 มม. (สำหรับ OF 1010) ความหนาของชิ้นงาน 10-14 มม. บรรจุในกล่อง	00F.49.1152
Dovetail cutter HW shank 8 mm HW S8 D14.3/16/10° ใบมีดหางนก HW ปลายเซาะร่อง 8 มม. HW S8 D14.3/16/10 องศา	for open dovetail joints SZO 14, D14.3 mm, NL16 mm, GL50 mm, alpha10°, in self-service display pack สำหรับรอยต่อหางนกแบบเปิด SZO 14, D14.3 มม., NL16 มม., GL50 มม., alpha 10 องศา ในบรรจุภัณฑ์แบบวางจำหน่าย	00F.49.1164

Denomination ชื่อสินค้า	Explanation รายละเอียด	Cat. No. รหัสสินค้า
2 Spiral groove cutter HW shank 8 mm HW Spi S8 D6/16 โใบเซาะร่องเกลียว HW ปลายเซาะร่อง 8 มม. HW Spi S8 D6/16	for slot joints FZ6 and open dovetail joints SZO 14 with fine precision in diameter, D6 mm, NL21 mm, GL50 mm, in self-service display pack สำหรับรอยต่อช่องเสียบ FZ6 และรอยต่อหางนกแบบเปิด SZO 14 พร้อมความแม่นยำแบบละเอียดของเส้นผ่าศูนย์กลาง D6 มม., NL21 มม., GL50 มม. ในบรรจุภัณฑ์แบบวางจำหน่าย	00F.49.0978
Template-kit VS 600 SZO 20 ชุดแผ่นแบบ VS 600 SZO 20	for OF 1010, OF 1400, for exposed dovetail joints, tenon size 20 mm, copying rig Ø 13.8 mm (for OF 1010), copying ring Ø 24 mm (for OF1010), Workpiece thickness 14-25 mm, in a carton สำหรับ OF 1010, OF 1400 เพื่อรอยต่อหางนกแบบเปิด ขนาดเดียว 20 มม. Copying ring Ø 13.8 มม. (สำหรับ OF 1010) Copying ring Ø 24 มม. (สำหรับ OF 1010) ความหนาของชิ้นงาน 14-25 มม. บรรจุในกล่อง	00F.49.1153
Dovetail cutter HW shank 8 mm HW S8 D20/26/10° โใบมีดหางนก HW ปลายเซาะร่อง 8 มม. HW S8 D20/26/10 องศา	for open dovetail joint slots, SZO 20, D20 mm, NL26 mm, GL58 mm, alpha10°, in self-service display pack สำหรับรอยต่อช่องเสียบรอยต่อหางนกแบบเปิด SZO 20, D20 มม., NL26 มม., GL58 มม., alpha 10 องศา ในบรรจุภัณฑ์แบบวางจำหน่าย	00F.49.1165
Spiral groove cutter HW shank 8 mm HW Spi S8 D10/30 โใบเซาะร่องเกลียว HW ปลายเซาะร่อง 8 มม. HW Spi S8 D10/30	for slot joints FZ10 and open dovetail joints SZO20 with fine precision in diameter, D10 mm, NL30 mm, GL60 mm, in self-service display pack สำหรับรอยต่อช่องเสียบ FZ10 และรอยต่อหางนกแบบเปิด SZO20 พร้อมความแม่นยำแบบละเอียดของเส้นผ่าศูนย์กลาง D10 มม., NL30 มม., GL60 มม. ในบรรจุภัณฑ์แบบวางจำหน่าย	00F.49.0980
3 Slot joint template VS 600 FZ 6 แผ่นแบบรอยต่อช่องเสียบ VS 600 FZ 6	for OF 1010, OF 1400, for slot joint connections, tenon size 6 mm, copying ring Ø 8.5 mm (for OF 1010), Workpiece thickness 6-10 mm, in a carton สำหรับ OF 1010, OF 1400 เพื่อเชื่อมรอยต่อช่องเสียบ ขนาดเดียว 6 มม. Copying ring Ø 8.5 มม. (สำหรับ OF 1010) ความหนาของชิ้นงาน 6-10 มม. บรรจุในกล่อง	00F.48.8879
Spiral groove cutter HW shank 8 mm HW Spi S8 D6/16 โใบเซาะร่องเกลียว HW ปลายเซาะร่อง 8 มม. HW Spi S8 D6/16	for slot joints FZ6 and open dovetail joints SZO14 with fine precision in diameter, D6 mm, NL21 mm, GL50 mm, in self-service display pack สำหรับรอยต่อช่องเสียบ FZ6 และรอยต่อหางนกแบบเปิด SZO14 พร้อมความแม่นยำแบบละเอียดของเส้นผ่าศูนย์กลาง D6 มม., NL21 มม., GL50 มม. ในบรรจุภัณฑ์แบบวางจำหน่าย	00F.49.0978
Spiral groove cutter HS shank 8 mm HS Spi S8 D6/16 โใบเซาะร่องเกลียว HS ปลายเซาะร่อง 8 มม. HS Spi S8 D6/16	for slot joints FZ6 and open dovetail joints SZO14 with fine precision in diameter, D6 mm, NL16 mm, GL50 mm, in self-service display pack สำหรับรอยต่อช่องเสียบ FZ6 และรอยต่อหางนกแบบเปิด SZO14 พร้อมความแม่นยำแบบละเอียดของเส้นผ่าศูนย์กลาง D6 มม., NL16 มม., GL50 มม. ในบรรจุภัณฑ์แบบวางจำหน่าย	00F.49.0944
Slot joint template VS 600 FZ 10 แผ่นแบบรอยต่อช่องเสียบ VS 600 FZ 10	for OF 1010, OF 1400, for slot joint connections, tenon size 10 mm, copying ring Ø 13.8 mm (for OF 1010), Workpiece thickness 10-20 mm, in a carton สำหรับ OF 1010, OF 1400 เพื่อเชื่อมรอยต่อช่องเสียบ ขนาดเดียว 10 มม. Copying ring Ø 13.8 มม. (สำหรับ OF 1010) ความหนาของชิ้นงาน 10-20 มม. บรรจุในกล่อง	00F.48.8880
Spiral groove cutter HW shank 8 mm HW Spi S8 D10/30 โใบเซาะร่องเกลียว HW ปลายเซาะร่อง 8 มม. HW Spi S8 D10/30	for slot joints FZ10 and open dovetail joints SZO20 with fine precision in diameter, D10 mm, NL30 mm, GL60 mm, in self-service display pack สำหรับรอยต่อช่องเสียบ FZ10 และรอยต่อหางนกแบบเปิด SZO20 พร้อมความแม่นยำแบบละเอียดของเส้นผ่าศูนย์กลาง D10 มม., NL30 มม., GL60 มม. ในบรรจุภัณฑ์แบบวางจำหน่าย	00F.49.0980
Spiral groove cutter HS shank 8 mm HS Spi S8 D10/30 โใบเซาะร่องเกลียว HS ปลายเซาะร่อง 8 มม. HS Spi S8 D10/30	for slot joints FZ10 and dovetail joints SZO20 with fine precision in diameter, D10 mm, NL30 mm, GL60 mm, in self-service display pack สำหรับรอยต่อช่องเสียบ FZ10 และรอยต่อหางนกแบบเปิด SZO20 พร้อมความแม่นยำแบบละเอียดของเส้นผ่าศูนย์กลาง D10 มม., NL30 มม., GL60 มม. ในบรรจุภัณฑ์แบบวางจำหน่าย	00F.49.0946
4 Jointing system dowel joint unit VS 600 DS 32 อุปกรณ์รอยต่อเดือยไม้ VS 600 DS 32	for OF 1010, OF 1400, dowelling joint in the 32 grid, copying ring Ø 13.8 mm (for OF 1010), in a carton สำหรับ OF 1010, OF 1400 เพื่อรอยต่อเดือยไม้จำนวน 32 กริด Copying ring Ø 13.8 มม. (สำหรับ OF 1010) บรรจุในกล่อง	00F.48.8881
Dowel drill HW shank 8 mm HW S8 D5/30 Z ดอกเจาะหัวมกฏ HW ปลายเซาะร่อง 8 มม. HW S8 D5/30 Z	with brad point, D5 mm, NL30 mm, GL53.3 mm, in self-service display pack พร้อมปลายเดือย D5 มม., NL30 มม., GL53.3 มม. ในบรรจุภัณฑ์แบบวางจำหน่าย	00F.49.1066
Dowel drill HW shank 8 mm HW S8 D6/30 Z ดอกเจาะหัวมกฏ HW ปลายเซาะร่อง 8 มม. HW S8 D6/30 Z	with brad point, D6 mm, NL30 mm, GL53.5 mm, in self-service display pack พร้อมปลายเดือย D6 มม., NL30 มม., GL53.5 มม. ในบรรจุภัณฑ์แบบวางจำหน่าย	00F.49.1067
Dowel drill HW shank 8 mm HW S8 D8/30 Z ดอกเจาะหัวมกฏ HW ปลายเซาะร่อง 8 มม. HW S8 D8/30 Z	with brad point, D8 mm, NL30 mm, GL53.5 mm, in self-service display pack พร้อมปลายเดือย D8 มม., NL30 มม., GL53.5 มม. ในบรรจุภัณฑ์แบบวางจำหน่าย	00F.49.1068
Dowel drill HW shank 8 mm HW S8 D10/30 Z ดอกเจาะหัวมกฏ HW ปลายเซาะร่อง 8 มม. HW S8 D10/30 Z	with brad point, D10 mm, NL30 mm, GL53.5 mm, in self-service display pack พร้อมปลายเดือย D10 มม., NL30 มม., GL53.5 มม. ในบรรจุภัณฑ์แบบวางจำหน่าย	00F.49.1069

Routing system accessories

อุปกรณ์เสริมอุปกรณ์เซาะร่อง



OFK 500



OFK 700



MFK 700

Safe guide
อุปกรณ์นำเจาะ



1

Collets
หัวจับดอก



2

Safe guide
อุปกรณ์นำเจาะ



3

Cutting parallel grooves
การตัดร่องคู่ขนาน



4

Accessories for laminate trimmer OFK 500, OFK 700, module edge router MFK 700

อุปกรณ์เสริมสำหรับเครื่องตัดแต่งลามิเนต OFK 500, OFK 700 และเครื่องเซาะร่อง MFK 700

Denomination ชื่อสินค้า	Explanation รายละเอียด	Cat. No. รหัสสินค้า
1 Router table FT 0° แท่นติดตั้งเครื่องเซาะร่อง FT0 องศา	for routing accurate angles, in a carton สำหรับการเซาะร่องในมุมที่แม่นยำ บรรจุในกล่อง	00F.49.1427
2 Collet SZ-D6/OF 1000 หัวจับดอก SZ-D 6/OF 1000	for MFK/OFK 700, OF 900, OF 1000, OF 1010, KF, with locking nut, for cutter shank Ø 6 mm, in self-service display pack สำหรับ MFK/OFK 700, OF 900, OF 1000, OF 1010, KF พร้อมแหวนล็อก, ปลายใบตัด Ø 6 มม. ในบรรจุภัณฑ์แบบวางจำหน่าย	00F.48.8760
Collet SZ-D6.35/OF 1000 หัวจับดอก SZ-D 6.35/OF 1000	for MFK/OFK 700, OF 900, OF 1000, OF 1010, KF, with locking nut, for cutter shank Ø 6.35 mm, (1/4"), in self-service display pack สำหรับ MFK/OFK 700, OF 900, OF 1000, OF 1010, KF พร้อมแหวนล็อก, ปลายใบตัด Ø 6.35 มม. (1/4") ในบรรจุภัณฑ์แบบวางจำหน่าย	00F.48.8761
Collet SZ-D8/OF 1000 หัวจับดอก SZ-D 8/OF 1000	for MFK/OFK 700, OF 900, OF 1000, OF 1010, KF, with locking nut, for router shank Ø 8 mm, in self-service display pack สำหรับ MFK/OFK 700, OF 900, OF 1000, OF 1010, KF พร้อมแหวนล็อก, ปลายเซาะร่อง Ø 8 มม. ในบรรจุภัณฑ์แบบวางจำหน่าย	00F.48.8755
union nut UEM/OF 900/KF แหวนสลัก UEM/OF 900/KF	for OF 900, OF 1000, OF 1010, KF, for clamping collets, in self-service display pack สำหรับ OF 900, OF 1000, OF 1010, KF หัวจับดอก ในบรรจุภัณฑ์แบบวางจำหน่าย	00F.48.3424
3 Router table FT-MFK 700 1.5° Set ชุดแท่นติดตั้งเครื่องเซาะร่อง FT-MFK 700 1.5 องศา	for MFK 700, 1.5° router table, tarnishing pad, extraction hood, in a carton สำหรับ MFK 700 แท่นเซาะร่อง 1.5 องศา, แผ่นกันเปื้อน, ฝาครอบดูดฝุ่น บรรจุในกล่อง	00F.49.5165
4 Parallel side fence SA-MFK 700 ตัวกำหนดขอบด้านข้าง SA-MFK 700	for MFK 700, with fine adjuster, extraction hood, with 2 guide rods, in a carton สำหรับ MFK 700 พร้อมตัวปรับแบบละเอียดฝาครอบดูดฝุ่น และสลักนำเจาะ 2 ชิ้นบรรจุในกล่อง	00F.49.5182

Routing system accessories

อุปกรณ์เสริมอุปกรณ์เซาะร่อง



PF 1200



OF 1010



KF 5

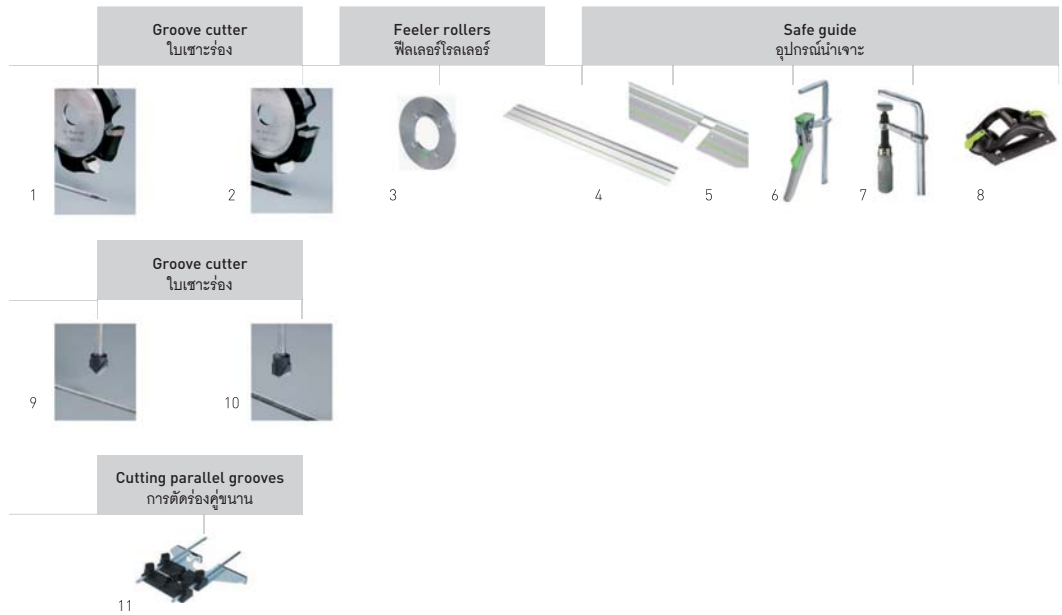

Accessories for aluminium composite milling machine PF 1200, router OF 1010, putty router KF 5

อุปกรณ์เสริมสำหรับเครื่องเซาะร่องโลหะทำจากอลูมิเนียม PF 1200, เครื่องเซาะร่องปูนอุดรอย KF 5

Denomination ชื่อสินค้า	Explanation รายละเอียด	Cat. No. รหัสสินค้า
1 V-grooving bit HW 118 x 14-90°/Alu ดอกเซาะร่องตัววี HW 118 x 14-90 องศา/Alu	D118 mm, alpha 90°, in self-service display pack D118 มม., alpha 90 องศา ในบรรจุภัณฑ์แบบวางจำหน่าย	00F.49.1470
2 V-grooving bit HW 118 x 18-135°/Alu ดอกเซาะร่องตัววี HW 118 x 18-135 องศา/Alu	D118 mm, alpha 135°, in self-service display pack D118 มม., alpha 135 องศา ในบรรจุภัณฑ์แบบวางจำหน่าย	00F.49.1471
3 Feeler roller for aluminium composite panels D3 ฟีลเลอร์โรลเลอร์สำหรับแผ่นกลุ่มสม อะลูมิเนียม D3	Disc size 3 mm, in self-service display pack ขนาด 3 มม. ในบรรจุภัณฑ์แบบวางจำหน่าย	00F.49.1543
Feeler roller for aluminium composite panels D4 ฟีลเลอร์โรลเลอร์สำหรับแผ่นกลุ่มสม อะลูมิเนียม D4	Disc size 4 mm, in self-service display pack ขนาด 4 มม. ในบรรจุภัณฑ์แบบวางจำหน่าย	00F.49.1544
Feeler roller for aluminium composite panels A3 ฟีลเลอร์โรลเลอร์สำหรับแผ่นกลุ่มสม อะลูมิเนียม A3	Disc size 3 mm, in self-service display pack ขนาด 3 มม. ในบรรจุภัณฑ์แบบวางจำหน่าย	00F.49.1538
Feeler roller for aluminium composite panels A4 ฟีลเลอร์โรลเลอร์สำหรับแผ่นกลุ่มสม อะลูมิเนียม A4	Disc size 4 mm, in self-service display pack ขนาด 4 มม. ในบรรจุภัณฑ์แบบวางจำหน่าย	00F.49.1539
4 Guide rail รางเลื่อน	For more information, please contact our sales department. หากท่านต้องการรายละเอียดเพิ่มเติม กรุณาติดต่อฝ่ายขายของเรา	
5 Connecting piece FSV ส่วนปรับต่อ FSV	to connect guide rails for long workpieces, in self-service display pack เพื่อเชื่อมต่อรางลูกปืนสำหรับชิ้นงานที่ยาว ในบรรจุภัณฑ์แบบวางจำหน่าย	00F.48.2107
6 Lever clamp FS-HZ 160 ปากจับแบบกด FS-HZ 160	solid steel version, Clamping width 160 mm, in self-service display pack ชนิดเหล็กตัน ความกว้างในการจับยึด 160 มม. ในบรรจุภัณฑ์แบบวางจำหน่าย	00F.49.1594

Denomination ชื่อสินค้า	Explanation รายละเอียด	Cat. No. รหัสสินค้า
7 Fastening clamp FSZ 120 ปากจับแบบขัน FSZ 120	solid steel version, Clamping width 120 mm, qty. in pack 2 piece(s), in self-service display pack ชนิดเหล็กตัน ความกว้างในการจับยึด 120 มม. บรรจุ 2 ชิ้น ในบรรจุภัณฑ์แบบวางจำหน่าย	00F.48.9570
Fastening clamp FSZ 300 ปากจับแบบขัน FSZ 300	solid steel version, Clamping width 300 mm, qty. in pack 2 piece(s), in self-service display pack ชนิดเหล็กตัน ความกว้างในการจับยึด 300 มม. บรรจุ 2 ชิ้น ในบรรจุภัณฑ์แบบวางจำหน่าย	00F.48.9571
8 GECKO DOSH dual suction pad แป้นยางดูดจับชนิดคู่ GECKO DOSH	For more information, please contact our sales department. หากท่านต้องการรายละเอียดเพิ่มเติม กรุณาติดต่อฝ่ายขายของเรา	
9 V-groove cutter HW shank 8 mm HW S8 D18-90° (Alu) ดอกเซาะร่องตัววี HW ปลายเซาะร่อง 8 มม. HW S8 D18-90 องศา (Alu)	D18 mm, NL8 mm, GL59 mm, alpha 90°, in self-service display pack D18 มม., NL8 มม., GL59 มม., alpha 90 องศา ในบรรจุภัณฑ์แบบวางจำหน่าย	00F.49.1444
10 V-groove cutter HW shank 8 mm HW S8 D18-135° (Alu) ดอกเซาะร่องตัววี HW ปลายเซาะร่อง 8 มม. HW S8 D18-135 องศา (Alu)	D18 mm, NL3.3 mm, GL59 mm, alpha 135°, in self-service display pack D18 มม., NL3.3 มม., GL59 มม., alpha 135 องศา ในบรรจุภัณฑ์แบบวางจำหน่าย	00F.49.1443
11 Fine adjuster for parallel side fence FE-OF 1000/KF ตัวปรับระดับแบบละเอียดสำหรับ ตัวกำหนดขอบด้านข้าง FE-OF 1000/KF	for OF 900, OF 1000, OF 1010, KF, for fast and dimensionally accurate adjustmet on the parallel side fence, can be retrofitted, delivered without side stop and guide rods, in self-service display pack สำหรับ OF 900, OF 1000, OF 1010 ใช้เพื่อปรับระดับตัวกำหนดขอบด้านอย่างแม่นยำและรวดเร็ว สามารถติดตั้งเพิ่มเติมได้ สินค้าไม่รวมตัวกันขอบข้างและสลักนำเจาะ ในบรรจุภัณฑ์แบบวางจำหน่าย	00F.48.3358







DOMINO joining system

เครื่องเจาะรูเดือย



DOMINO joining system DF 500

เครื่องเจาะรูเดือย DOMINO DF 500



Strengths and benefits

- One system for all panel, frame and rack joints
- Patented routing principle unique to handheld machines for accurate work with no kickbacks
- Stops that are quick and easy to adjust, for accurate results
- Rotation-proof joint with DOMINO dowels providing maximum stability

คุณสมบัติ

- อุปกรณ์เพียงชิ้นเดียวก็สามารถประกอบผนัง วงกบและชั้นวางของได้
- หลักการเจาะรูที่เป็นเอกลักษณ์และเป็นเอกลักษณ์สำหรับใช้งานกับเครื่องจักรมือจับ เพื่อให้ได้งานที่แม่นยำและปราศจากแรงสะท้อน
- ตัวกำหนดขนาดต่าง ๆ ทำงานได้อย่างรวดเร็วและง่ายดาย จึงทำให้ได้ชิ้นงานที่แม่นยำ
- คุณสมบัติของเดือยไม้ DOMINO ได้ผ่านการทดสอบถึงความแข็งแรงมั่นคงสูงสุดมาเป็นอย่างดีแล้ว

Technical data ข้อมูลเฉพาะ	Electronic รายละเอียด
Power consumption กำลังไฟ	420 W 420 วัตต์
Idle engine speed ความเร็วรอบปกติ	24,300 min ⁻¹ 24,300 รอบต่อนาที
Depth stop for routing depth ความลึกสำหรับการเจาะรู	12, 15, 20, 25, 28 mm 12, 15, 20, 25, 28 มม.
Max. milling depth ความลึกในการกัดเซาะ	28 mm 28 มม.
DOMINO slot cutter Ø เส้นผ่าศูนย์กลางการตัดเจาะรู DOMINO	4, 5, 6, 8, 10 mm 4, 5, 6, 8, 10 มม.
Routing height adjustment การปรับความสูงเจาะรู	5-30 mm 5-30 มม.
Mitro routing องศาในการเจาะรู	0-90° 0-90 องศา
Connection Ø d/e เส้นผ่าศูนย์กลาง ข้อต่อกับเครื่องดูดฝุ่น	27 mm 27 มม.
Weight น้ำหนัก	3.2 kg 3.2 กก.

Items Included

สินค้าประกอบด้วย

DOMINO cutter D5, support bracket, operation tool, in a SYSTAINER SYS 2 T-LOC
ดอกเจาะรูเดือย DOMINO ขนาด D5, ฉากปรับขนาด, ชุดเครื่องมือ บรรจุใน SYSTAINER SYS 5 T-LOC

DF 500 Q-Plus

00F.57.4325

DF 500 Q-Set

trim stop, cross stop
ตัวปรับความกว้างชิ้นงาน, ตัวปรับขนาดหน้าตัดชิ้นงาน

00F.57.4427

DOMINO joining system DF 700

เครื่องเจาะรูเดือย DOMINO DF 700



Strengths and benefits

- Maximum stability of joints up to a dowel size of 14 x 140 mm
- Patented routing principle unique to handheld machines for accurate work with no kickbacks
- Saves more time compared to a stationary machine
- Stops that are quick and easy to adjust, for accurate results

คุณสมบัติ

- การประกอบที่ให้ความมั่นคงแข็งแรงสูงสุด คือการใช้เดือยไม้ขนาด 14 x 140 มม.
- หลักการเจาะร่องที่เป็นเอกลักษณ์และเป็นเอกลักษณ์สำหรับใช้งานกับเครื่องจักร มือจับ เพื่อให้ได้งานที่แม่นยำและปราศจากแรงสะท้อน
- ช่วยประหยัดเวลาได้มากกว่าเมื่อเทียบกับเครื่องจักรแบบติดตั้ง
- ตัวกำหนดขนาดต่างๆ ทำงานได้อย่างรวดเร็วและง่ายดาย จึงทำให้ได้ชิ้นงานที่แม่นยำ



Technical data ข้อมูลเฉพาะ	Electronic รายละเอียด
Power consumption กำลังไฟ	720 W 720 วัตต์
Idle engine speed ความเร็วรอบปกติ	21,000 min ⁻¹ 21,000 รอบต่อนาที
Depth stop for routing depth ความลึกสำหรับการเจาะร่อง	15-70 mm 15-70 มม.
Max. milling depth ความลึกในการกัดเซาะ	70 mm 70 มม.
DOMINO slot cutter Ø เส้นผ่าศูนย์กลางการตัดเจาะรู DOMINO	8, 10, 12, 14 mm 8, 10, 12, 14 มม.
Routing height adjustment การปรับความสูงเจาะร่อง	10-50 mm 10-50 มม.
Mitre routing องศาในการเจาะร่อง	0-90° 0-90 องศา
Connection Ø d/e เส้นผ่าศูนย์กลาง ข้อต่อกับเครื่องดูดฝุ่น	27 mm 27 มม.
Weight น้ำหนัก	5.2 kg 5.2 กก.

Items Included

สินค้าประกอบด้วย

Cat. No.

รหัสสินค้า

DOMINO cutter D 12, support bracket, 2x dowel box, operation tool, in a SYSTAINER SYS 5 T-LOC
ดอกเจาะรูเดือย DOMINO ขนาด D12, ฉากปรับขนาด, กล่องเดือยไม้ 2 ชุด, ชุดเครื่องมือ บรรจุใน SYSTAINER SYS 5 T-LOC

DF 700 EQ-Plus

00F.57.4320

CARVEX PSC 420 and PSBC 420 cordless pendulum jigsaws

เลื่อยจิ๊กซอว์สาย รุ่น CARVEX PSC 420 และ PSBC 420



DOMINO joining machines

เครื่องเจาะรูเดือยDOMINO

Applications

ลักษณะการใช้งาน

Joining boards

Drawers, Ø 4 mm dowels or larger

การเชื่อมต่อแผ่นกระดาน

ลินชัก เดือยขนาดเส้นผ่าศูนย์กลาง 4 มม. ขึ้นไป



Cabinet with Ø 5 and 6 mm dowels

ตู้ เดือยขนาดเส้นผ่าศูนย์กลาง 5 และ 6 มม.



Solid wood furniture with Ø 8 and 10 mm dowels

เฟอร์นิเจอร์ไม้เนื้อแข็ง เดือยขนาดเส้นผ่าศูนย์กลาง 8 และ 10 มม.



Solid wood furniture (e.g. beds) with Ø 12 and 14 mm dowels

เฟอร์นิเจอร์ไม้เนื้อแข็ง (เช่น เตียง) เดือยขนาดเส้นผ่าศูนย์กลาง 12 และ 14 มม.



Rack joints

Lightweight frame construction (e.g. chairs) up to Ø 10 mm dowels

การเชื่อมต่อโครงขั้วต่อ

การประกอบโครงน้ำหนักเบา (เช่น เก้าอี้) เดือยขนาดเส้นผ่าศูนย์กลางสูงสุด 10 มม.



Stable frame construction (e.g. chairs) with Ø 10 to 14 mm dowels

การประกอบโครงแบบมั่นคง (เช่น เก้าอี้) เดือยขนาดเส้นผ่าศูนย์กลาง 10-14 มม.



Frame and base structures

โครงกรอบและฐาน



Frame joints

Furniture fronts with framework construction with Ø 8 and 10 mm dowels

การประกอบโครงวงกบ

แผงหน้าเฟอร์นิเจอร์พร้อมโครง เดือยขนาดเส้นผ่าศูนย์กลาง 8 และ 10 มม.



Solid wood furniture with frame design

เฟอร์นิเจอร์ไม้เนื้อแข็งพร้อมโครง



House doors and internal doors

ประตูบ้านและประตูภายในอาคาร



Other applications

Wooden deck connections with the DOMINO deck connector

การใช้งานลักษณะอื่น ๆ

เชื่อมต่อพื้นไม้ด้วยตัวเชื่อมต่อพื้น DOMINO



Joining thin strips, width 25 mm or more.

เชื่อมต่อแผ่นไม้ชนิดบาง ความกว้าง 25 มม. หรือมากกว่า



Joining round poles with the handrail fence.

ติดตั้งค้ำเก้าอี้แบบยึดแน่นอย่างถาวรติดตั้งขึ้นงาน



Connecting wide cornices (e.g. solid wood panels)

เชื่อมต่อบัวแบบกว้าง (เช่น แผงไม้เนื้อแข็ง)



Extremely appropriate

เหมาะสำหรับการใช้งานอย่างยิ่ง



Appropriate

เหมาะสำหรับการใช้งาน

Table compar product
ตารางเปรียบเทียบสินค้า



Technical data

ข้อมูลเฉพาะ

DOMINO joining machines

เครื่องเจาะรูเดือย DOMINO

Power consumption กำลังไฟ	420 W 420 วัตต์	720 W 720 วัตต์	
Idle engine speed ความเร็วรอบปกติ	24,300 min ⁻¹ 24,300 รอบต่อนาที	21,000 min ⁻¹ 21,000 รอบต่อนาที	
Depth stop for routing depth ความลึกสำหรับการเซาะร่อง	12, 15, 20, 25, 28 mm 12, 15, 20, 25, 28 มม.	15-70 mm 15-70 มม.	
Max. milling depth ความลึกในการกัดเซาะ	28 mm 28 มม.	70 mm 70 มม.	
DOMINO slot cutter Ø เส้นผ่าศูนย์กลางการตัดเจาะรู DOMINO	4, 5, 6, 8, 10 mm 4, 5, 6, 8, 10 มม.	8, 10, 12, 14 mm 8, 10, 12, 14 มม.	
Routing height adjustment การปรับความสูงเซาะร่อง	5-30 mm 5-30 มม.	10-50 mm 10-50 มม.	
Mitre height adjustment องศาในการเซาะร่อง	0-90° 0-90 องศา	0-90° 0-90 องศา	
Connection Ø d/e ขนาดเส้นผ่าศูนย์กลางข้อต่อกับเครื่องดูดฝุ่น	27 mm 27 มม.	27 mm 27 มม.	
Weight น้ำหนัก	3.2 kg 3.2 กก.	5.2 kg 5.2 กก.	

DOMINO joining system
เครื่องเจาะรูเดือย DOMINO



DOMINO router
ดอกเจาะรูเดือย DOMINO



DOMINOs
เดือยไม้ DOMINO



DOMINO stops
ตัวปรับขนาดต่างๆ ในระบบ DOMINO



DOMINO deck jointing system
ตัวเชื่อมต่อพื้น DOMINO



Accessories for DOMINO DF 500 joining machine
อุปกรณ์เสริมสำหรับเครื่องเจาะรูเดือย DOMINO DF 500

Denomination ชื่อสินค้า	Explanation รายละเอียด	Cat. No. รหัสสินค้า
1 DOMINO router D4-NL11 HW-DF 500 ดอกเจาะรูเดือย DOMINO D4-NL11 HW-DF 500	D4 mm, NL11 mm, in self-service display pack D4 มม., NL11 มม. ในบรรจุภัณฑ์แบบวางจำหน่าย	00F.49.5663
2 DOMINO router D 5-NL20 HW-DF 500 ดอกเจาะรูเดือย DOMINO D5-NL20 HW-DF 500	D5 mm, NL20 mm, in self-service display pack D5 มม., NL20 มม. ในบรรจุภัณฑ์แบบวางจำหน่าย	00F.49.3490
3 DOMINO router D6-NL28 HW-DF 500 ดอกเจาะรูเดือย DOMINO D6-NL28 HW-DF 500	D6 mm, NL28 mm, in self-service display pack D6 มม., NL28 มม. ในบรรจุภัณฑ์แบบวางจำหน่าย	00F.49.3491
4 DOMINO router D8-NL28 HW-DF 500 ดอกเจาะรูเดือย DOMINOD8-NL28 HW-DF 500	D8 mm, NL28 mm, in self-service display pack D8 มม., NL28 มม. ในบรรจุภัณฑ์แบบวางจำหน่าย	00F.49.3492
5 DOMINO router D10-NL28 HW-DF 500 ดอกเจาะรูเดือย DOMINOD10-NL28 HW-DF 500	D10 mm, NL28 mm, in self-service display pack D10 มม., NL28 มม. ในบรรจุภัณฑ์แบบวางจำหน่าย	00F.49.3493
6 DOMINO D5x30/1,800 BU เดือยไม้ DOMINO D5x30/1.800 BU	Dimensions 5 x 30 mm, qty. in pack 1,800 piece(s), in a carton ขนาด 5 x 30 มม. บรรจุ 1,800 ชิ้น ในกล่อง	00F.49.3296
7 DOMINO D6x40/1,140 BU เดือยไม้ DOMINO D6x40/1.140 BU	Dimensions 6 x 40 mm, qty. in pack 1,140 piece(s), in a carton ขนาด 6 x 40 มม. บรรจุ 1,140 ชิ้น ในกล่อง	00F.49.3297
8 DOMINO D8x40/780 BU เดือยไม้ DOMINO D8x40/780 BU	Dimensions 8 x 40 mm, qty. in pack 780 piece(s), in a carton ขนาด 8 x 40 มม. บรรจุ 780 ชิ้น ในกล่อง	00F.49.3298
9 DOMINO D8x50/600 BU เดือยไม้ DOMINO D8x50/600 BU	Dimensions 8 x 50 mm, qty. in pack 600 piece(s), in a carton ขนาด 8 x 50 มม. บรรจุ 600 ชิ้น ในกล่อง	00F.49.3299
10 DOMINO D10x50/510 BU เดือยไม้ DOMINO D10x50/510 BU	Dimensions 10 x 50 mm, qty. in pack 510 piece(s), in a carton ขนาด 10 x 50 มม. บรรจุ 510 ชิ้น ในกล่อง	00F.49.3300
11 DOMINO D4x20/450 BU เดือยไม้ DOMINO D4x20/450 BU	Dimensions 4 x 20 mm, qty. in pack 450 piece(s), in self-service display pack ขนาด 4 x 20 มม. บรรจุ 450 ชิ้น ในบรรจุภัณฑ์แบบวางจำหน่าย	00F.49.5661
12 DOMINO D5x30/300 BU เดือยไม้ DOMINO D5x30/300 BU	Dimensions 5 x 30 mm, qty. in pack 300 piece(s), in self-service display pack ขนาด 5 x 30 มม. บรรจุ 300 ชิ้น ในบรรจุภัณฑ์แบบวางจำหน่าย	00F.49.4938

Denomination ชื่อสินค้า	Explanation รายละเอียด	Cat. No. รหัสสินค้า
13 DOMINO D6 x 40/190 BU เดือยไม้ DOMINO D6 x 40/190 BU	Dimensions 6 x 40 mm, qty. in pack 190 piece(s), in self-service display pack ขนาด 6 x 40 มม. บรรจุ 190 ชิ้น ในบรรจุภัณฑ์แบบวางจำหน่าย	00F.49.4939
14 DOMINO D8 x 40/130 BU เดือยไม้ DOMINO D8 x 40/130 BU	Dimensions 8 x 40 mm, qty. in pack 130 piece(s), in self-service display pack ขนาด 8 x 40 มม. บรรจุ 130 ชิ้น ในบรรจุภัณฑ์แบบวางจำหน่าย	00F.49.4940
15 DOMINO D8 x 50/100 BU เดือยไม้ DOMINO D8 x 40/100 BU	Dimensions 8 x 50 mm, qty. in pack 100 piece(s), in self-service display pack ขนาด 8 x 50 มม. บรรจุ 100 ชิ้น ในบรรจุภัณฑ์แบบวางจำหน่าย	00F.49.4941
16 DOMINO D10 x 50/85 BU เดือยไม้ DOMINO D10 x 50/85 BU	Dimensions 10 x 50 mm, qty. in pack 85 piece(s), in self-service display pack ขนาด 10 x 50 มม. บรรจุ 85 ชิ้น ในบรรจุภัณฑ์แบบวางจำหน่าย	00F.49.4942
17 Beechwood DOMINO assortment DS 4/5/6/8/10 1060 x BU ชุดเดือยไม้บีช DOMINO DS 4/5/6/8/10 1060 x BU	DOMINO 4 x 20, 5 x 30, 6 x 40, 8 x 40, 8 x 50, 10 x 50 mm and DOMINO cutters for sizes 4,5,6,8 and 10, in a SYSTAINER SYS 2 T-LOC เดือยไม้ DOMINO 4 x 20, 5 x 30, 6 x 40, 8 x 40, 8 x 50, 10 x 50 มม. และดอกเจาะรูเดือยสำหรับขนาด 4, 5, 6, 8 และ 10 บรรจุใน SYSTAINER SYS 2 T-LOC	00F.49.8899

Accessories for DOMINO DF 500 joining machine

อุปกรณ์เสริมสำหรับเครื่องเจาะรูเดือย DOMINO DF 500

Denomination ชื่อสินค้า	Explanation รายละเอียด	Cat. No. รหัสสินค้า
18 Cross stop QA-DF 500/700 ตัวปรับขนาดหน้าตัดชิ้นงาน QA-DF 500/700	for DF 500 and DF 700, items included: a left and right cross stop, for repeat hole spacing between 100 and 205 mm, in self-service display pack สำหรับ DF 500 และ DF 700 ประกอบด้วยตัวปรับขนาดหน้าตัดชิ้นงานซ้ายและขวา ช่วยเว้นระยะการเจาะรูซ้ำ ระหว่าง 100-205 มม. ในบรรจุภัณฑ์แบบวางจำหน่าย	00F.49.8590
19 Trim stop LA-DF 500/700 ตัวปรับความกว้างชิ้นงาน LA DF 500/700	for DF 500 and DF 700, for strip material with widths between 22 and 70 mm, qty. in pack 1 piece(s), in self-service display pack สำหรับ DF 500 และ DF 700 ใช้กับวัสดุที่เป็นแถบมีความกว้างระหว่าง 22-70 มม. บรรจุ 1 ชิ้น ในบรรจุภัณฑ์แบบวางจำหน่าย	00F.49.3487
20 Handrail fence RA DF 500/700 ฉากกัน RA DF 500/700	for DF 500 and DF 700, for round wooden poles, dia. 35-60 mm, in self-service display pack สำหรับ DF 500 และ DF 700 ใช้กับแท่งไม้กลม เส้นผ่าศูนย์กลาง 35-60 มม. ในบรรจุภัณฑ์แบบวางจำหน่าย	00F.49.4847
21 Additional stop ZA-DF 500 ฉากปรับขนาด ZA-DF 500	for DF 500, support widener and side stop, for reducing the dowel centre from 37 mm to 20 mm, in a carton สำหรับ DF 500 รองรับตัวปรับความกว้างและตัวปรับขนาดด้านข้าง เพื่อลดจุดศูนย์กลางเดือยไม้จาก 37 มม. เหลือ 20 มม. บรรจุในกล่อง	00F.49.5666

Accessories for DOMINO DF 500 joining machine - deck jointing system

อุปกรณ์เสริมสำหรับเครื่องเจาะรูเดือย DOMINO DF 500 - ระบบเชื่อมต่อพื้น

Denomination ชื่อสินค้า	Explanation รายละเอียด	Cat. No. รหัสสินค้า
22 Single claw EFW DF 500/20 แบบขอเดือย EFW DF 500/20	start or end claw for wooden deck boards, incl. screws, qty. in pack 20 piece(s), in a carton ขอตั้งต้นหรือปิดปลายสำหรับแผ่นพื้นไม้ พร้อมด้วยสกรู บรรจุ 20 ชิ้น ในกล่อง	00F.49.6999
23 Double claw DPK DF 500/50 แบบขอคู่ DPK DF 500/50	for invisible connection of wooden deck boards, incl. screws, qty. in pack 50 piece (s), in a carton สำหรับเชื่อมต่อแผ่นพื้นไม้แบบซ่อน พร้อมด้วยสกรู บรรจุ 50 ชิ้น ในกล่อง	00F.49.6998
24 Combination claw KBK DF 500/20 แบบขอผสม KBK DF 500/20	special claw for longitudinal butt or cross of wooden deck boards, incl. screws, qty. in pack 20 piece (s), in a carton ขอพิเศษสำหรับช่วงต่อชนแผ่นพื้นไม้ในแนวยาวหรือแนวขวาง พร้อมด้วยสกรู บรรจุ 20 ชิ้น ในกล่อง	00F.49.7000
25 Angle claw WIK DF 500/20 แบบขอเข้ามุม WIK DF 500/20	end angled claw for forming end of decks or staircase construction, incl. screws, qty. in pack 20 piece(s), in a carton ขอเข้ามุมปิดปลายสำหรับสร้างขอบปลายพื้นหรือโคจรบันได พร้อมด้วยสกรู บรรจุ 20 ชิ้น ในกล่อง	00F.49.7001

DOMINO joining system

เครื่องเจาะรูเดือย DOMINO



DF 700



Accessories for DOMINO DF 700 joining machine

อุปกรณ์เสริมสำหรับเครื่องเจาะรูเดือย DOMINO DF 700

Denomination ชื่อสินค้า	Explanation รายละเอียด	Cat. No. รหัสสินค้า
1 DOMINO router D8-NL 50 HW-DF 700 ดอกเจาะรูเดือย DOMINO D8-NL 50 HW-DF 700	routing tools with threaded supports for the DOMINO joining machine XL DF 700, D 8 mm, NL 500 mm, in self-service display pack เครื่องมือเจาะรูพร้อมแกนเกลียวสำหรับเครื่องเจาะรูเดือย DOMINO XL DF 700 ขนาด D 8 มม., NL 500 มม. ในบรรจุภัณฑ์แบบวางจำหน่าย	00F.49.7868
2 DOMINO router D10-NL 70 HW-DF 700 ดอกเจาะรูเดือย DOMINO D5-NL20 HW-DF 700	routing tools with threaded supports for the DOMINO joining machine XL DF 700, D 10 mm, NL 70 mm, in self-service display pack เครื่องมือเจาะรูพร้อมแกนเกลียวสำหรับเครื่องเจาะรูเดือย DOMINO XL DF 700 ขนาด D 10 มม., NL 70 มม. ในบรรจุภัณฑ์แบบวางจำหน่าย	00F.49.7869
3 DOMINO router D12-NL 70 HW-DF 700 ดอกเจาะรูเดือย DOMINO D6-NL28 HW-DF 700	routing tools with threaded supports for the DOMINO joining machine XL DF 700, D 12 mm, NL 70 mm, in self-service display pack เครื่องมือเจาะรูพร้อมแกนเกลียวสำหรับเครื่องเจาะรูเดือย DOMINO XL DF 700 ขนาด D 12 มม., NL 70 มม. ในบรรจุภัณฑ์แบบวางจำหน่าย	00F.49.7870
4 DOMINO router D14-NL 70 HW-DF 700 ดอกเจาะรูเดือย DOMINOD8-NL28 HW-DF 700	routing tools with threaded supports for the DOMINO joining machine XL DF 700, D 14 mm, NL 70 mm, in self-service display pack เครื่องมือเจาะรูพร้อมแกนเกลียวสำหรับเครื่องเจาะรูเดือย DOMINO XL DF 700 ขนาด D 14 มม., NL 70 มม. ในบรรจุภัณฑ์แบบวางจำหน่าย	00F.49.7871
5 DOMINO D8 x 80/190 BU เดือยไม้ DOMINO D8 x 80/190 BU	Dimensions 8 x 80 mm, qty. in pack 190 piece(s), in a carton ขนาด 8 x 80 มม. บรรจุ 190 ชิ้น ในกล่อง	00F.49.8212
6 DOMINO D8 x 100/150 BU เดือยไม้ DOMINO D8 x 100/150 BU	Dimensions 8 x 100 mm, qty. in pack 150 piece(s), in a carton ขนาด 8 x 100 มม. บรรจุ 150 ชิ้น ในกล่อง	00F.49.8213
7 DOMINO D10 x 80/150 BU เดือยไม้ DOMINO D10 x 80/150 BU	Dimensions 10 x 80 mm, qty. in pack 150 piece(s), in a carton ขนาด 10 x 80 มม. บรรจุ 150 ชิ้น ในกล่อง	00F.49.8214
8 DOMINO D10 x 100/120 BU เดือยไม้ DOMINO D10 x 100/120 BU	Dimensions 10 x 100 mm, qty. in pack 120 piece(s), in a carton ขนาด 10 x 100 มม. บรรจุ 120 ชิ้น ในกล่อง	00F.49.8215
9 DOMINO D12 x 100/100 BU เดือยไม้ DOMINO D12 x 100/100 BU	Dimensions 12 x 100 mm, qty. in pack 100 piece(s), in a carton ขนาด 12 x 100 มม. บรรจุ 100 ชิ้น ในกล่อง	00F.49.8216
10 DOMINO D12 x 140/90 BU เดือยไม้ DOMINO D12 x 140/90 BU	Dimensions 12 x 140 mm, qty. in pack 90 piece(s), in a carton ขนาด 12 x 140 มม. บรรจุ 90 ชิ้น ในกล่อง	00F.49.8217
11 DOMINO D14 x 100/80 BU เดือยไม้ DOMINO D14 x 100/80 BU	Dimensions 14 x 100 mm, qty. in pack 80 piece(s), in a carton ขนาด 14 x 100 มม. บรรจุ 80 ชิ้น ในบรรจุภัณฑ์แบบวางจำหน่าย	00F.49.8218
12 DOMINO D14 x 140/70 BU เดือยไม้ DOMINO D14 x 140/70 BU	Dimensions 14 x 140 mm, qty. in pack 70 piece(s), in a carton ขนาด 14 x 140 มม. บรรจุ 70 ชิ้น ในบรรจุภัณฑ์แบบวางจำหน่าย	00F.49.8219

Denomination ชื่อสินค้า	Explanation รายละเอียด	Cat. No. รหัสสินค้า
13 DOMINO beechwood D8 x 750/36 BU เดือยไม้บีช DOMINO D8 x 750/36 BU	Dimensions 8 x 750 mm, qty. in pack 36 piece(s), in a carton ขนาด 8 x 750 มม. บรรจุ 36 ชิ้น ในกล่อง	00F.49.8686
14 DOMINO beechwood D10 x 750/28 BU เดือยไม้บีช DOMINO D10 x 750/28 BU	Dimensions 10 x 750 mm, qty. in pack 28 piece(s), in a carton ขนาด 10 x 750 มม. บรรจุ 28 ชิ้น ในกล่อง	00F.49.8687
15 DOMINO beechwood D12 x 750/22 BU เดือยไม้บีช DOMINO D12 x 750/22 BU	Dimensions 12 x 750 mm, qty. in pack 22 piece(s), in a carton ขนาด 12 x 750 มม. บรรจุ 22 ชิ้น ในกล่อง	00F.49.8688
16 DOMINO beechwood D14 x 750/18 BU เดือยไม้บีช DOMINO D14 x 750/18 BU	Dimensions 14 x 750 mm, qty. in pack 18 piece(s), in a carton ขนาด 14 x 750 มม. บรรจุ 18 ชิ้น ในกล่อง	00F.49.8689
17 DOMINO Sipo D8 x 750/36 BU เดือยไม้ DOMINO Sipo D8 x 750/36 BU	Dimensions 8 x 750 mm, qty. in pack 36 piece(s), in a carton ขนาด 8 x 750 มม. บรรจุ 36 ชิ้น ในกล่อง	00F.49.8690
18 DOMINO Sipo D10 x 750/28 MAU เดือยไม้ DOMINO Sipo D10 x 750/28 BU	Dimensions 10 x 750 mm, qty. in pack 28 piece(s), in a carton ขนาด 10 x 750 มม. บรรจุ 28 ชิ้น ในกล่อง	00F.49.8691
19 DOMINO Sipo D12 x 750/22 MAU เดือยไม้ DOMINO Sipo D12 x 750/22 BU	Dimensions 12 x 750 mm, qty. in pack 22 piece(s), in a carton ขนาด 12 x 750 มม. บรรจุ 22 ชิ้น ในกล่อง	00F.49.8692
20 DOMINO Sipo D14 x 750/18 MAU เดือยไม้ DOMINO Sipo D14 x 750/18 BU	Dimensions 14 x 750 mm, qty. in pack 18 piece(s), in a carton ขนาด 14 x 750 มม. บรรจุ 18 ชิ้น ในกล่อง	00F.49.8693
21 Beechwood DOMINO XL assortment DS/XL D8/D10 306 x BU ชุดเดือยไม้บีช DOMINO XL DS/XL D8/D10 306 x BU	for DOMINO XL, dowel range, DOMINO 8 x 50, 8 x 80, 8 x 100, 10 x 50, 10 x 80, 10 x 100 and DOMINO XL cutter for sizes 8 and 10 qty. in pack 306 piece(s), in a SYSTAINER SYS 2 T-LOC สำหรับ DOMINO XL ขนาดเดือยไม้ DOMINO 8 x 50, 8 x 80, 8 x 100, 10 x 50, 10 x 100 มม. และดอกเจาะเดือย DOMINO XL สำหรับขนาด 8 และ 10 บรรจุ 306 ชิ้น ใน SYSTAINER SYS 2 T-LOC	00F.49.8204

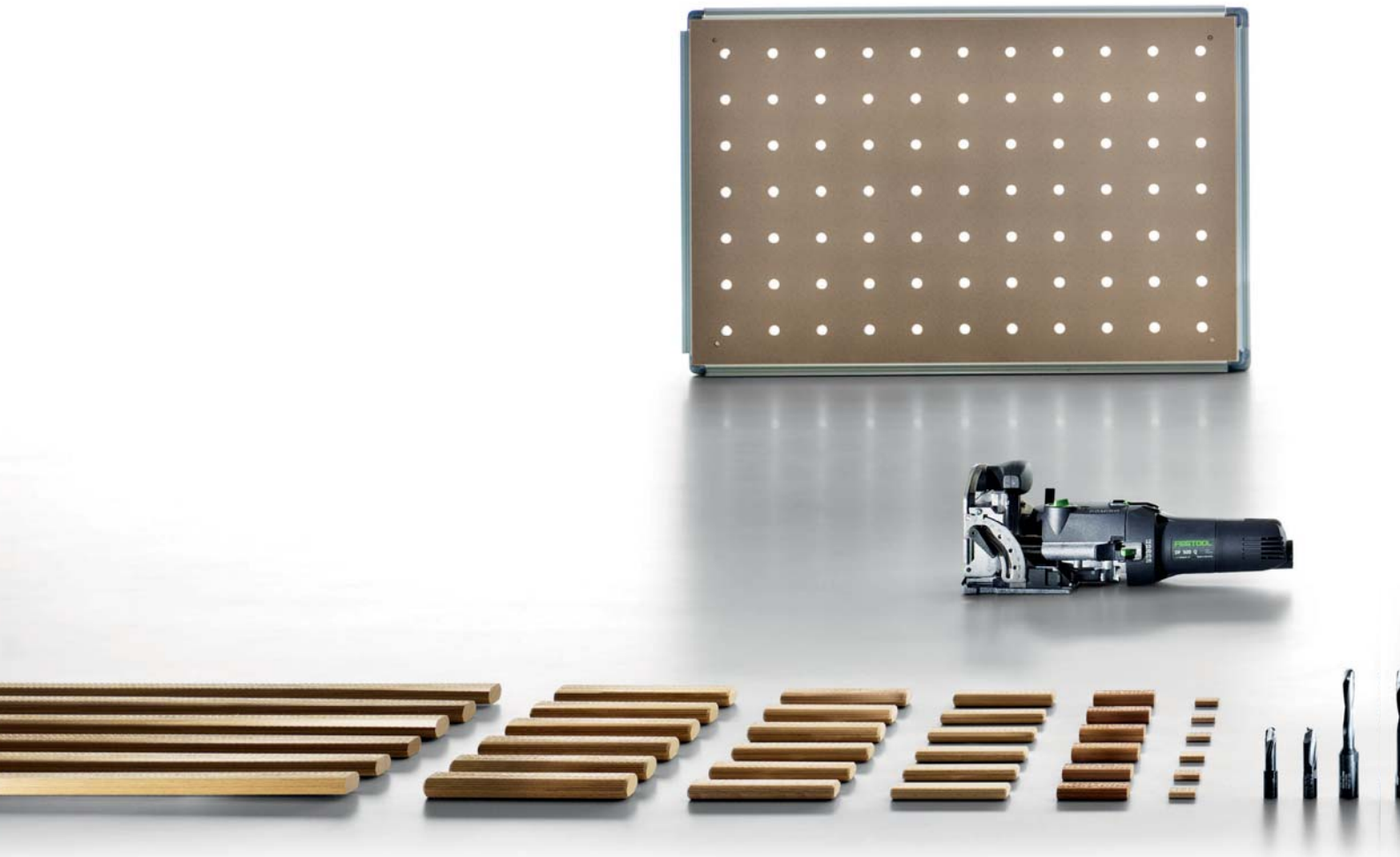

Denomination ชื่อสินค้า	Explanation รายละเอียด	Cat. No. รหัสสินค้า
22 Beechwood DOMINO XL assortment DS/XL D12/D14 128 x BU ชุดเดือยไม้บีช DOMINO XL DS/XL D12/D14 128 x BU	for DOMINO XL, dowel range, DOMINO 12 x 100, 12 x 140, 14 x 100, 14 x 100, 14 x 140 and DOMINO XL cutter for size 14 qty. in pack 128 piece(s), in a SYSTAINER SYS 2 T-LOC เดือยไม้ DOMINO 12 x 100, 12 x 140, 14 x 100, 14 x 100, 14 x 140 มม. และดอกเจาะรูเดือย DOMINO XL สำหรับขนาด 14 บรรจุ 128 ชิ้น ใน SYSTAINER SYS 2 T-LOC	00F.49.8205
23 Cross stop QA-DF 500/700 ตัวปรับขนาดหน้าตัดชิ้นงาน QA-DF 500/700	for DF 500 and DF 700, items included: a left and right cross stop, for repeat hole spacing between 100 and 205 mm, in self-service display pack สำหรับ DF 500 และ DF 700 ประกอบด้วยตัวปรับขนาดหน้าตัดชิ้นงานซ้ายและขวา ช่วยเว้นระยะการเจาะรูซ้ำ ระหว่าง 100-205 มม. ในบรรจุภัณฑ์แบบวางจำหน่าย	00F.49.8590
24 Trim stop LA-DF 500/700 ตัวปรับความกว้างชิ้นงาน LA-DF 500/700	for DF 500 and DF 700, for strip material with widths between 22 and 70 mm, qty. in pack 1 piece(s), in self-service display pack สำหรับ DF 500 และ DF 700 ใช้กับวัสดุที่เป็นแถบมีความกว้างระหว่าง 22-70 มม. บรรจุ 1 ชิ้น ในบรรจุภัณฑ์แบบวางจำหน่าย	00F.49.3487
25 Handrail fence RA DF 500/700 ฉากกัน RA DF 500/700	for DF 500 and DF 700, for round wooden poles, dia. 35-60 mm, in self-service display pack สำหรับ DF 500 และ DF 700 ใช้กับแท่งไม้กลม เส้นผ่าศูนย์กลาง 35-60 มม. ในบรรจุภัณฑ์แบบวางจำหน่าย	00F.49.4847





Planing

กบไสไม้ไฟฟ้า



One-handed planer EHL 65

กบไสไม้มือเดียว EHL 65



Strengths and benefits

- Low weight and perfectly balanced for non-tiring work
- Compact design, ergonomic handle, low operating noise
- Spiral blade for a smooth planing pattern
- Quick blade changes

คุณสมบัติ

- น้ำหนักเบา มีความสมดุลทำให้ไม่ต้องใช้แรงมาก
- มีขนาดกะทัดรัด มือจับเหมาะสมกับลักษณะการใช้งาน เสี่ยงรบกวนขณะใช้งานต่ำ
- โบกบ ช่วยให้ไสไม้ได้เรียบเนียน
- เปลี่ยนใบมีดได้อย่างรวดเร็ว



Technical data ข้อมูลเฉพาะ	Electronic รายละเอียด
Power consumption กำลังไฟ	720 W 720 วัตต์
Rotational speed ความเร็วในการหมุน	15,600 min ⁻¹ 15,600 รอบต่อนาที
Planing width ความกว้างในการไส	65 mm 65 มม.
Planing depth ความลึกในการไส	0-4 mm 0-4 มม.
Max. rebate depth ความลึกสูงสุดของบั้งใบ	23 mm 23 มม.
Connection Ø d/e ขนาดเส้นผ่าศูนย์กลางข้อต่อกับเครื่องดูดฝุ่น	27 mm 27 มม.
Noise at idling speed ระดับเสียงขณะเดินรอบปกติ	77 dB(A)
Weight น้ำหนัก	2.4 kg 2.4 กก.

Items Included

สินค้าประกอบด้วย

parallel side fence, operation tool, in a SYSTAINER SYS 2 T-LOC
ตัวกันขอบด้านข้าง, ชุดเครื่องมือ บรรจุใน SYSTAINER SYS 2 T-LOC

Cat. No.

รหัสสินค้า

EHL 65 EQ Plus

00F.57.4557

Planer HL 850

กบไสไม้ HL 850



Strengths and benefits

- Planing to the edge, single-bearing head for unlimited rebating depths
- Electronics
- Spiral blade for a smooth planing pattern
- Quick blade changes

คุณสมบัติ

- ไสไม้บริเวณขอบด้วยหัวกบเดี่ยวโดยไม่จำกัดความลึกบั้งใบ
- ทำงานด้วยระบบไฟฟ้า
- ใบกบช่วยให้ไสไม้ได้เรียบเนียน
- เปลี่ยนใบมีดได้อย่างรวดเร็ว



Technical data ข้อมูลเฉพาะ	Electronic รายละเอียด
Power consumption กำลังไฟ	850 W 850 วัตต์
Rotational speed ความเร็วในการหมุน	11,000 min ⁻¹ 11,000 รอบต่อนาที
Planing width ความกว้างในการไส	82 mm 82 มม.
Planing depth ความลึกในการไส	0-3.5 mm 0-3.5 มม.
Connection Ø d/e เส้นผ่าศูนย์กลางข้อต่อกับเครื่องดูดฝุ่น	36 mm 36 มม.
Noise at idling speed ระดับเสียงขณะเดินรอบปกติ	79 dB(A)
Weight น้ำหนัก	3.9 kg 3.9 กก.

Items Included

สินค้าประกอบด้วย

Cat. No.

รหัสสินค้า

parallel side fence, rebate depth stop, extraction adapter, operation tool, in a SYSTAINER SYS 3 T-LOC
ตัวกันขอบด้านข้าง, ตัวกำหนดความลึกบั้งใบ, เครื่องดูด, ชุดเครื่องมือ บรรจุใน SYSTAINER SYS 3 T-LOC

HL 850 EB-Plus

00F.57.4550

Planing
กบไสไม้



Applications
ลักษณะการใช้งาน

Electric planers
กบไสไม้ไฟฟ้า

Rebating		
Door and window rebates up to 23 mm		
บั้งใบ บั้งใบประตูและหน้าต่างสูงสุด 23 มม.	<input checked="" type="radio"/>	
Unlimited rebate depth ความบั้งใบแบบไม่จำกัด		<input checked="" type="radio"/>
Strip material, edges, beams, planks, flat surfaces		
Trimming work (strip material, edges, board material) วัสดุที่เป็นแถบ ขอบ ท่อนไม้ ไม้กระดาน วัสดุผิวเรียบ งานตัดแต่ง (วัสดุที่เป็นแถบ ขอบ แผ่นกระดาน)		
planing beams, planks and broad surfaces การกลาท่อนไม้ ไม้กระดาน และพื้นผิวกว้างๆ	<input checked="" type="radio"/>	<input checked="" type="radio"/>
Proximate planing ไสไม้ในบริเวณจำกัด		<input checked="" type="radio"/>
Texturing wooden surfaces สร้างผิวสัมผัสให้เนื้อไม้		<input checked="" type="radio"/>
Precise results		
Drawing cut for clean surfaces ผลลัพธ์อันเที่ยงตรง ลากตัดจนได้พื้นผิวที่เรียบเกลี้ยง		
Trimming and planing precise angles ตัดแต่งและกลางานตามขนาดมุมที่แม่นยำ	<input checked="" type="radio"/>	<input checked="" type="radio"/>
Operation and handling		
One-handed operation การทำงานและการจับใช้งานได้ด้วยมือเพียงข้างเดียว		
Suitable for stationary operation เหมาะสำหรับการทำงานแบบติดตั้งอยู่กับที่	<input checked="" type="radio"/>	<input checked="" type="radio"/>
Dust extraction connector on either side มีเครื่องดูดฝุ่นทั้งสองด้าน	<input checked="" type="radio"/>	<input checked="" type="radio"/>

Extremely appropriate
เหมาะสำหรับการทำงานอย่างยิ่ง

Appropriate
เหมาะสำหรับการทำงาน

Table compar product
ตารางเปรียบเทียบสินค้า



Technical data

ข้อมูลเฉพาะ

Electric planers

กบไสไม้ไฟฟ้า

Power consumption กำลังไฟ	720 W 720 วัตต์	850 W 850 วัตต์	
Rotational speed ความเร็วในการหมุน	15,600 min ⁻¹ 15,600 รอบต่อนาที	11,000 min ⁻¹ 11,000 รอบต่อนาที	
Planing width ความกว้างในการไส	65 mm 65 มม.	82 mm 82 มม.	
Planing depth ความลึกในการไส	0-4 mm 0-4 มม.	0-3.5 mm 0-3.5 มม.	
Max. rebate depth ความลึกสูงสุดของบังใบ	23 mm 23 มม.	∞ mm	
Connection Ø d/e ขนาดเส้นผ่าศูนย์กลาง ข้อต่อกับเครื่องดูดฝุ่น	27 mm 27 มม.	36 mm 36 มม.	
Noise at idling speed ระดับเสียงขณะเดินรอบปกติ	77 dB(A) 77 dB(A)	79 dB(A) 79 dB(A)	
Weight น้ำหนัก	2.4 kg 2.4 กก.	3.9 kg 3.9 กก.	

Planing system accessories

อุปกรณ์เสริมสำหรับกบไสไม้

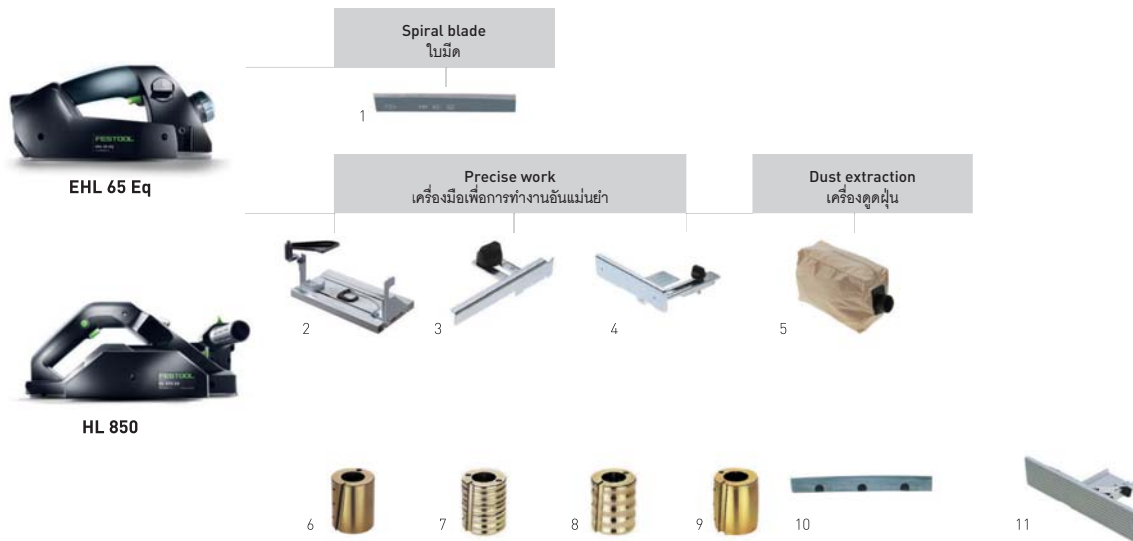

Accessories for one-handed planer EHL 65, planer HL 850

อุปกรณ์เสริมสำหรับกบไสไม้มือเดียว EHL 65, กบไสไม้ HL 850

Denomination ชื่อสินค้า	Explanation รายละเอียด	Cat. No. รหัสสินค้า
1 Spiral blade HW 65 ใบมีด HW 65	HW version for the EHL 65, in self-service display pack แบบ HW สำหรับ EHL 65 ในบรรจุภัณฑ์แบบวางจำหน่าย	00F.48.8503
2 Bench unit SE-EHL แท่นไส SE-EHL	for EHL 65, for bench-mounted trimming and rebating, swivelling protective cover, slotted assembly board with non-slip coating, including cutting depth scale, in a carton สำหรับ EHL 65 เพื่อการไสและตัดแต่งแบบติดตั้งกับแท่นเครื่องป้องกันแบบหมุนได้ แผ่นกระดานแบบมีรูชนิดไม่เคลือบกันลื่น พร้อมด้วยสเกลวัดระดับความลึกในการตัด บรรจุในกล่อง	00F.48.8524
Bench unit SE-HL แท่นไส SE-HL	for HL 850, for bench-mounted trimming and rebating, swivelling protective cover, slotted assembly board with non-slip coating, including cutting depth scale, in a carton สำหรับ HL 850 เพื่อการไสและตัดแต่งแบบติดตั้งกับแท่น เครื่องป้องกันแบบหมุนได้ แผ่นกระดานแบบมีรูชนิดไม่เคลือบกันลื่น พร้อมด้วยสเกลวัดระดับความลึกในการตัด บรรจุในกล่อง	00F.48.5017
3 Rebate depth stop FA-EHL ตัวกำหนดความลึกบั้งใบ FA-EHL	for EHL 65, for rebate depths of 0-23 mm, in self-service display pack สำหรับ EHL 65 สำหรับความลึกบั้งใบ 0-23 มม. ในบรรจุภัณฑ์แบบวางจำหน่าย	00F.48.8543
Rebate depth stop FA-HL ตัวกำหนดความลึกบั้งใบ FA-HL	for HL 850, for rebate depths of 0-30 mm, in self-service display pack สำหรับ HL 850 สำหรับความลึกบั้งใบ 0-30 มม. ในบรรจุภัณฑ์แบบวางจำหน่าย	00F.48.4512
4 Parallel side fence PA-EHL ตัวกันขอบด้านข้าง PA-EHL	for EHL 65, for side guidance, adjustable from 0-82 mm, in self-service display pack สำหรับ EHL 65 เป็นตัวกำหนดด้านข้าง ปรับขนาดได้ตั้งแต่ 0-82 มม. ในบรรจุภัณฑ์แบบวางจำหน่าย	00F.48.8544
Parallel side fence PA-HL ตัวกันขอบด้านข้าง PA-HL	for HL 850, for side guidance, adjustable from 0-82 mm, in self-service display pack สำหรับ HL 850 เป็นตัวกำหนดด้านข้าง ปรับขนาดได้ตั้งแต่ 0-82 มม. ในบรรจุภัณฑ์แบบวางจำหน่าย	00F.48.4513
5 Chip collection bag SB-EHL ถุงเก็บเศษไม้ SB-EHL	for EHL 65, in a carton สำหรับ EHL 65 บรรจุในกล่อง	00F.48.8566
Chip collection bag SB-HL ถุงเก็บเศษไม้ SB-HL	for HL 850, without suction adapter, in a carton สำหรับ HL 850 ไม่มีหัวต่อดูดฝุ่นบรรจุในกล่อง	00F.48.4506
Extraction adapter AD-HL เครื่องดูดฝุ่น AD-HL	for SB-HL, for chip collection bag and suction hose with bushing, Suction hose diameter 36 mm, in self-service display pack สำหรับ SB-HL ใช้กับถุงเก็บเศษไม้และสายดูดฝุ่นพร้อมแปรงปิด สายดูดฝุ่นมีขนาดเส้นผ่าศูนย์กลาง 36 มม. ในบรรจุภัณฑ์แบบวางจำหน่าย	00F.48.4507
6 Planing head HK 82 SD หัวบับ HK 82 SD	standard design, with HW carbide-tipped spiral blade HW 82 SD, in self-service display pack แบบมาตรฐาน ใบมีดเคลือบคาร์ไบด์ที่ปลาย HW 82 SD ในบรรจุภัณฑ์แบบวางจำหน่าย	00F.48.4520
7 Planing head HK 82 RF หัวบับ HK 82 RF	rustic design, fine, with spiral blade HS 82 RF, depth limiter, in self-service display pack แบบธรรมดา ใบมีดละเอียด HS 82 RF มีตัวจำกัดความลึก ในบรรจุภัณฑ์แบบวางจำหน่าย	00F.48.4521
8 Planing head HK 82 RG หัวบับ HK 82 RG	rustic design, coarse, with HS spiral blade HS 82 RG, depth limiter, in self-service display pack แบบธรรมดา ใบมีดหยาบ HS 82 RG มีตัวจำกัดความลึก ในบรรจุภัณฑ์แบบวางจำหน่าย	00F.48.4522

Denomination ชื่อสินค้า	Explanation รายละเอียด	Cat. No. รหัสสินค้า
9 Planing head HK 82 RW หัวทาบ HK 82 RW	rustic design, undulating, with HS spiral blade HS 82 RW, depth limiter, in self-service display pack แบบธรรมดา ใบมีดแบบลอน HS 82 RW มีตัวจำกัดความลึก ในบรรจุภัณฑ์แบบวางจำหน่าย	00F.48.5331
10 Spiral blade HW 82 SD ใบมีด HW 82 SD	for planer head HK 82 SD, HM standard desing, in self-service display pack สำหรับหัวทาบ HK 82 SD แบบมาตรฐาน HM ในบรรจุภัณฑ์แบบวางจำหน่าย	00F.48.4515
Spiral blade HS 82 RF ใบมีด HS 82 RF	for planer head HK 82 RF, HSS rustic design, fine, in self-service display pack สำหรับหัวทาบ HK 82 RF แบบธรรมดา HSS ใบมีดละเอียดในบรรจุภัณฑ์แบบวางจำหน่าย	00F.48.4518
Spiral blade HS 82 RG ใบมีด HS 82 RG	for planer head HK 82 RG, HSS rustic design, coarse, in self-service display pack สำหรับหัวทาบ HK 82 RG แบบมาตรฐาน HSS ใบมีดหยาบ ในบรรจุภัณฑ์แบบวางจำหน่าย	00F.48.4519
Spiral blade HS 82 RW ใบมีด HS 82 RW	for planer haed HK 82 RW, HSS rustic design, undulating, in self-service display pack สำหรับหัวทาบ HK 82 RW แบบมาตรฐาน HSS ใบมีดแบบลอน ในบรรจุภัณฑ์แบบวางจำหน่าย	00F.48.5332
11 Angle stop WA-HL ตัวกำหนดมุม WA-HL	for HL 850 EB, for planing at angles of 0-45°, can also be used as stop for bench unit SE-HL, Stop area length x height 350 x 75 mm, in a carton สำหรับ HL 850 EB เพื่อการไสไม้ในมุม 0-45 องศา สามารถใช้เป็นตัวกำหนดขนาดของแท่นไส SE-HL โดยมีขนาดยาว x สูง 350 x 77 มม. บรรจุในกล่อง	00F.48.5018

Narrow, wide or rustic waves.
Narrow, wide or rustic waves. Replacing the planing head for textured planing requires a single hand movement. Achieving attractive, living wooden surfaces could not be easier.

ริ้วไม้แคบ กว้าง หรือลอนคลื่นหยาบๆ
ไม่ว่าจะเป็นริ้วไม้แคบ กว้าง หรือลอนคลื่นแบบหยาบๆ เพียงเปลี่ยนหัวกับก็สร้างผิวสัมผัสที่ต้องการได้ด้วยมือเพียงข้างเดียว
แต่งเกลาพื้นผิวไม้ที่สวยงามและน่ามองได้ง่ายกว่าเดิม

Narrow
ริ้วไม้แคบ

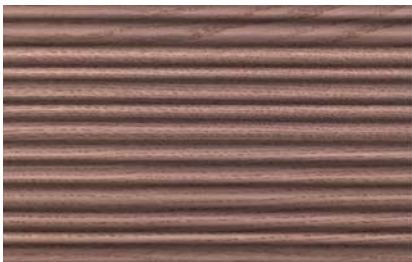
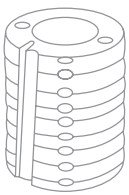

Wide
ริ้วไม้กว้าง

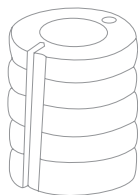

Rustic
ริ้วไม้แบบลอนคลื่นหยาบๆ

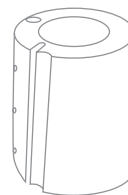

Special planer heads for individually textured wooden surfaces.

หัวกับแบบพิเศษสำหรับการสร้างผิวสัมผัสไม้ที่ไม่เหมือนใคร





Sanding

เครื่องขัดกระดาษทราย



Eccentric sander ETS 150/3

เครื่องขัดกระดาษทรายระบบลูกเบี้ยว รุ่น ETS 150/3



Strengths and benefits

- The ETS 150 is available in two versions: With a 3 mm sanding stroke for an immaculate surface finish or with a 5 mm sanding stroke for intermediate sanding of clear coats or lacquer
- Dual bearing for a long service life
- Weighs only 1.8 kg for particularly effortless work
- Sanding pad brake for safe, faultless work with no reworking costs

คุณสมบัติ

- รุ่น ETS 150 มี 2 แบบ คือ แบบขัดเยื้องศูนย์ 3 มม. และ 5 มม.
- ระบบลูกเบี้ยวคู่เพื่อการใช้งานที่นานขึ้น
- ด้วยน้ำหนักเพียง 1.8 กก. จึงแทบไม่ต้องใช้แรงในการทำงาน
- ระบบเบรกแป้นรองกระดาษทรายเพื่อความปลอดภัย และลดความผิดพลาดในการทำงาน

Technical data ข้อมูลเฉพาะ	ETS 150/3	ETS 150/5
Power consumption กำลังไฟ	310 W 310 วัตต์	
Eccentric motion speed ความเร็วในการเคลื่อนไหวนแบบลูกเบี้ยว	4,000-10,000 min ⁻¹ 4,000-10,000 รอบต่อนาที	
Sanding strok ระยะเหวี่ยง	3 mm 3 มม.	5 mm 5 มม.
Interchangeable sanding pad Ø เส้นผ่าศูนย์กลางแป้นรองกระดาษทรายแบบถอดเปลี่ยน	150 mm 150 มม.	
Connection Ø d/e เส้นผ่าศูนย์กลาง ข้อต่อกับเครื่องดูดฝุ่น	27 mm 27 มม.	
Weight น้ำหนัก	1.8 kg 1.8 กก.	

Items Included

สินค้าประกอบด้วย

filter cartridge, operation tool
ถุงกรองฝุ่น, ชุดเครื่องมือ

Cat. No.
รหัสสินค้า

ETS 150/3 EQ StickFix sanding pad Ø 150 mm FUSION-TEC (extra-soft), in a carton แป้นรองกระดาษทราย StickFix FUSION-TEC เส้นผ่าศูนย์กลาง 150 มม. (แบบอ่อนพิเศษ) บรรจุในกล่อง	00F.57.1899
ETS 150/3 EQ-Plus StickFix sanding pad Ø 150 mm FUSION-TEC (extra-soft), in a SYSTAINER SYS 3 T-LOC แป้นรองกระดาษทราย StickFix FUSION-TEC เส้นผ่าศูนย์กลาง 150 มม. (แบบอ่อนพิเศษ) บรรจุใน SYSTAINER SYS 3 T-LOC	00F.57.1898
ETS 150/5 EQ StickFix sanding pad Ø 150 mm FUSION-TEC (soft HT), in a carton แป้นรองกระดาษทราย StickFix FUSION-TEC เส้นผ่าศูนย์กลาง 150 มม. (แบบอ่อน HT) บรรจุในกล่อง	00F.57.1912
ETS 150/5 EQ-Plus StickFix sanding pad Ø 150 mm FUSION-TEC (soft HT), in a SYSTAINER SYS 3 T-LOC แป้นรองกระดาษทราย StickFix FUSION-TEC เส้นผ่าศูนย์กลาง 150 มม. (แบบอ่อน HT) บรรจุใน SYSTAINER SYS 3 T-LOC	00F.57.1911

Gear-driven eccentric sander ROTEX RO 90 DX

เครื่องขัดกระดาษทรายระบบลูกเบี้ยงเพลลาขับเคลื่อน รุ่น ROTEX RO 90 DX



Strengths and benefits

- Four tools in one: for coarse sanding, fine sanding, delta sanding and polishing. Resulting in low investment costs and savings on working time
- FastFix sanding pad system, tool-less
- Effortless work thanks to a weight <1.5 kg

คุณสมบัติ

- 4 รูปแบบการใช้งานในหนึ่งเดียว ทั้งการขัดแบบหยาบ การขัดแบบละเอียด การขัดแบบสามเหลี่ยม และการขัดเงา จึงเป็นการลงทุนต่ำและประหยัดเวลาในการทำงานด้วย
- เป็นรองกระดาษทราย FastFix ไม่ต้องใช้เครื่องมือในการถอดเปลี่ยน
- ด้วยน้ำหนักเพียง 1.5 กก. จึงแทบไม่ต้องใช้แรงในการทำงาน

Technical data ข้อมูลเฉพาะ	MMC electronic ระบบไฟฟ้า MMC
Power consumption กำลังไฟ	400 W 400 วัตต์
ROTEX rotary motion speed ความเร็วในการหมุนรอบเพลลา	260-520 min ⁻¹ 260-520 รอบต่อนาที
Eccentric motion speed ความเร็วในการเคลื่อนไหวแบบลูกเบี้ยว	3,500-7,000 min ⁻¹ 3,500-7,000 รอบต่อนาที
Sanding stroke ระยะเหวี่ยง	3 mm 3 มม.
FastFix sanding pad Ø เส้นผ่าศูนย์กลางเป็นรองกระดาษทราย FastFix	90 mm 90 มม.
Connection Ø d/e Ø เชื่อมต่อกับเครื่องดูดฝุ่น	27 mm 27 มม.
Weight น้ำหนัก	1.5 kg 1.5 กก.

Items Included

สินค้าประกอบด้วย

Cat. No.

รหัสสินค้า

FastFix sanding pad, Ø 90 mm (soft-HT), StickFix sanding pad V93, Festool PROTECTOR, in a SYSTAINER SYS 2 T-LOC
เป็นรองกระดาษทราย FastFix เส้นผ่าศูนย์กลาง 125 มม. (แบบอ่อน HT), เป็นรองกระดาษทราย StickFix V93, Festool PROTECTOR บรรจุใน SYSTAINER SYS 2 T-LOC

RO 90 DX FEQ-Plus

00F.57.1819

Gear-driven eccentric sander ROTEX RO 125

เครื่องขัดกระดาษทรายระบบลูกเบี้ยวเพลลาขับเคลื่อน รุ่น ROTEX RO 125

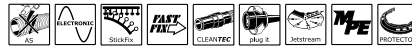

Strengths and benefits

- Three tools in one for coarse sanding, fine sanding and polishing
- Eccentric motion for high-quality, scratch-free surfaces
- FastFix sanding pad system, tool-less
- Compact, lightweight and handy for non-tiring work

คุณสมบัติ

- 3 รูปแบบการใช้งานในหนึ่งเดียว ทั้งการขัดแบบหยาบ การขัดแบบละเอียด และการขัดเงา
- การเคลื่อนไหวแบบลูกเบี้ยวช่วยให้งานปราศจากริ้วรอยขีดข่วน มีคุณภาพสูง
- เป็นรองกระดาษทราย FastFix ไม่ต้องใช้เครื่องมือในการถอดเปลี่ยน
- ทำงานได้อย่างไม่เหน็ดเหนื่อยเนื่องจากขนาดที่กะทัดรัด มีน้ำหนักเบาและเหมาะมือ

Technical data ข้อมูลเฉพาะ	MMC electronic ระบบไฟฟ้า MMC
Power consumption กำลังไฟ	500 W 500 วัตต์
ROTEX rotary motion speed ความเร็วในการหมุนรอบเพลลา	300-600 min ⁻¹ 300-600 รอบต่อนาที
Eccentric motion speed ความเร็วในการเคลื่อนไหวแบบลูกเบี้ยว	3,000-6,000 min ⁻¹ 3,000-6,000 รอบต่อนาที
Sanding stroke ระยะเหวี่ยง	3.6 mm 3.6 มม.
FastFix sanding pad Ø เส้นผ่าศูนย์กลางแป้นรองกระดาษทราย FastFix	125 mm 125 มม.
Connection Ø d/e เส้นผ่าศูนย์กลางข้อต่อกับเครื่องดูดฝุ่น	27 mm 27 มม.
Weight น้ำหนัก	1.9 kg 1.9 กก.

Items Included

สินค้าประกอบด้วย

Cat. No.

รหัสสินค้า

FastFix sanding pad Ø 125 mm (soft-HT), Festool PROTECTOR, in a SYSTAINER SYS 2 T-LOC
แป้นรองกระดาษทราย FastFix เส้นผ่าศูนย์กลาง 125 มม. (แบบอ่อน HT), Festool PROTECTOR บรรจุใน SYSTAINER SYS 2 T-LOC

RO 125 FEQ-Plus

00F.57.1779

Gear-driven eccentric sander ROTEX RO 150

เครื่องขัดกระดาษทรายระบบลูกเบี้ยวเพลลาขับเคลื่อน รุ่น ROTEX RO 150



Strengths and benefits

- Three tools in one for coarse sanding, fine sanding and polishing
- Eccentric motion for high-quality, scratch-free surfaces
- FastFix sanding pad system, tool-less
- Sanding up to the edge thanks to the Festool PROTECTOR

คุณสมบัติ

- 3 รูปแบบการใช้งานในหนึ่งเดียว ทั้งการขัดแบบหยาบ การขัดแบบละเอียด และการขัดเงา
- การเคลื่อนไพลแบบลูกเบี้ยวช่วยให้งานปราศจากริ้วรอยขีดข่วน มีคุณภาพสูง
- เป็นรองกระดาษทราย FastFix ไม่ต้องใช้เครื่องมือในการถอดเปลี่ยน
- Festool PROTECTOR ช่วยให้การขัดกระดาษทรายบริเวณขอบเป็นื่อง่าย

Technical data ข้อมูลเฉพาะ	MMC electronic ระบบไฟฟ้า MMC
Power consumption กำลังไฟ	720 W 720 วัตต์
ROTEX rotary motion speed ความเร็วในการหมุนรอบเพลลา	320-600 min ⁻¹ 320-600 รอบต่อนาที
Eccentric motion speed ความเร็วในการเคลื่อนไพลแบบลูกเบี้ยว	3,300-6,800 min ⁻¹ 3,300-6,800 รอบต่อนาที
Sanding stroke ระยะเหวี่ยง	5 mm 5 มม.
FastFix sanding pad Ø เส้นผ่าศูนย์กลางแป้นรองกระดาษทราย FastFix	150 mm 150 มม.
Connection Ø d/e เส้นผ่าศูนย์กลางข้อต่อกับเครื่องดูดฝุ่น	27 mm 27 มม.
Weight น้ำหนัก	2.3 kg 2.3 กก.

Items Included

สินค้าประกอบด้วย

Cat. No.
รหัสสินค้า

FastFix sanding pad Ø 150 mm (soft HT), Festool PROTECTOR
แป้นรองกระดาษทราย FastFix เส้นผ่าศูนย์กลาง 150 มม. (แบบอ่อน HT), Festool PROTECTOR

RO 150 FEQ

in a carton
บรรจุในกล่อง

00F.57.1761

RO 150 FEQ-Plus

in a SYSTAINER SYS 3 T-LOC
บรรจุใน SYSTAINER SYS 3 T-LOC

00F.57.1805

Eccentric sander ETS 125

เครื่องขัดกระดาษทรายระบบลูกเบี้ยว รุ่น ETS 125



Strengths and benefits

- Sanding pad brake for safe, faultless work with no reworking costs
- 2 mm sanding stroke for outstanding surface quality
- Small, lightweight and extremely handy for non-tiring work

คุณสมบัติ

- ระบบเบรกแป้นรองกระดาษทรายเพื่อความปลอดภัยและลดความผิดพลาดในการทำงาน
- ระยะเหวี่ยง 2 มม. เพื่อพื้นผิวชิ้นงานที่โดดเด่น
- ทำงานได้อย่างไม่เหน็ดเหนื่อยเนื่องจากขนาดที่กะทัดรัด มีน้ำหนักเบาและเหมาะมือ

Technical data ข้อมูลเฉพาะ	ETS 125 EQ	ETS 125 Q
Power consumption กำลังไฟ	200 W 200 วัตต์	
Eccentric motion speed ความเร็วในการเคลื่อนไหวนแบบลูกเบี้ยว	6,000-14,000 min ⁻¹ 6,000-14,000 รอบต่อนาที	14,000 min ⁻¹ 14,000 รอบต่อนาที
No. of strokes จำนวนการเหวี่ยง	28,000 min ⁻¹ 28,000 รอบต่อนาที	
Sanding stroke ระยะเหวี่ยง	2 mm 2 มม.	
Interchangeable sanding pad Ø เส้นผ่าศูนย์กลางแป้นรองกระดาษทรายแบบถอดเปลี่ยน	125 mm 125 มม.	
Connection Ø d/e เส้นผ่าศูนย์กลางข้อต่อกับเครื่องดูดฝุ่น	27 mm 27 มม.	
Weight น้ำหนัก	1.1 kg 1.1 กก.	

Items Included สินค้าประกอบด้วย	Cat. No. รหัสสินค้า
StickFix sanding pad Ø 125 mm (soft-HT), filter cartridge แป้นรองกระดาษทราย StickFix เส้นผ่าศูนย์กลาง 125 มม. (แบบอ่อน HT), รางกรองฝุ่น	
ETS 125 Q in a carton บรรจุในกล่อง	00F.57.1603
ETS 125 EQ in a carton บรรจุในกล่อง	00F.57.1607
ETS 125 EQ-Plus in a SYSTAINER SYS 2 T-LOC บรรจุใน SYSTAINER SYS 2 T-LOC	00F.57.1814

Eccentric sander WTS 150/7

เครื่องขัดกระดาษทรายระบบลูกเบี้ยว รุ่น WTS 150/7



Strengths and benefits

- Four Sanding pad brake for safe, faultless work with no reworking costs
- Extremely powerful for efficient work

คุณสมบัติ

- ระบบเบรกแป้นรองกระดาษทรายเพื่อความปลอดภัย และลดความผิดพลาดในการทำงาน
- มีกำลังในการทำงานสูงเพื่อผลลัพธ์ที่มีประสิทธิภาพ

Technical data ข้อมูลเฉพาะ	Electronic รายละเอียด
Power consumption กำลังไฟ	400 W 400 วัตต์
Eccentric motion speed ความเร็วในการเคลื่อนไหวแบบลูกเบี้ยว	2,600-6,000 min ⁻¹ 2,600-6,000 รอบต่อนาที
Sanding stroke ระยะเหวี่ยง	7 mm 7 มม.
Interchangeable sanding pad Ø เส้นผ่าศูนย์กลางแป้นรองกระดาษทรายแบบถอดเปลี่ยน	150 mm 150 มม.
Connection Ø d/e ขนาดเส้นผ่าศูนย์กลาง ข้อต่อกับเครื่องดูดฝุ่น	27 mm 27 มม.
Weight น้ำหนัก	1.9 kg 1.9 กก.

Items Included

สินค้าประกอบด้วย

StickFix sanding pad Ø 150 mm FUSION-TEC (soft HT), additional side-mounted hand grip, operation tool, in a SYSTAINER SYS 2 T-LOC
แป้นรองกระดาษทราย StickFix FUSION-TEC เส้นผ่าศูนย์กลาง 150 มม. (แบบอ่อน HT), มือจับเสริมสำหรับติดตั้งด้านข้าง, ชุดเครื่องมือ บรรจุใน SYSTAINER SYS 2 T-LOC

WTS 150/7 E-Plus

Cat. No.

รหัสสินค้า

00F.57.1923

Triangle sander DELTEX DX 93

เครื่องขัดกระดาษทรายแบบสามเหลี่ยม รุ่น DELTEX DX 93

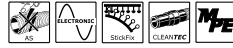

Strengths and benefits

- Bevel gears guarantee an excellent material removal rate and maximum economic efficient when used in corners or on small surfaces

คุณสมบัติ

- เกียร์ทรงสามเหลี่ยมรับประกันอัตราการกำจัดส่วนที่ไม่ต้องการอย่างยอดเยี่ยม และใช้งานได้ดีในบริเวณเข้ามุมหรือพื้นที่เล็กๆ

Technical data ข้อมูลเฉพาะ	Electronic รายละเอียด
Power consumption กำลังไฟ	150 W 150 วัตต์
Idle engine speed ความเร็วรอบปกติ	5,000-9,500 min ⁻¹ 5,000-9,500 รอบต่อนาที
Sanding stroke ระยะเหวี่ยง	2.5 mm 2.5 มม.
Connection Ø d/e ขนาดเส้นผ่าศูนย์กลาง ข้อต่อกับเครื่องดูดฝุ่น	27 mm 27 มม.
Weight น้ำหนัก	1.5 kg 1.5 กก.

Items Included สินค้าประกอบด้วย	Cat. No. รหัสสินค้า
StickFix sanding pad 93 V (soft), StickFix slat sanding pad, plate แป้นรองกระดาษทราย StickFix V93 (แบบอ่อน), แป้นรองกระดาษทรายแบบสแลต StickFix, แผ่นรอง	
DX 93 E in a carton บรรจุในกล่อง	00F.56.7722
DX 93 E-Plus in a SYSTAINER SYS 2 T-LOC บรรจุใน SYSTAINER SYS 2 T-LO	00F.56.7855

RUTSCHER RS 100

อุปกรณ์ RUTSCHER RS 100



Strengths and benefits

- Vibration Stop for smooth running and healthy working

คุณสมบัติ

- ตัวกันการสั่นสะเทือนเพื่อการทำงานที่ราบเรียบและดีต่อสุขภาพ



Technical data ข้อมูลเฉพาะ	RS 100 Q	RS 100 CQ
Power consumption กำลังไฟ	620 W 620 วัตต์	
Idle engine speed ความเร็วรอบปกติ	6,000 min ⁻¹ 6.000 รอบต่อนาที	6,300 min ⁻¹ 6.300 รอบต่อนาที
Max. speed ความเร็วสูงสุด	10,000 min ⁻¹ 10.000 รอบต่อนาที	
Sanding stroke ระยะเหวี่ยง	5 mm 5 มม.	
No. of strokes จำนวนการเหวี่ยง	12,600 min ⁻¹ 12.600 รอบต่อนาที	
Interchangeable sanding pad เส้นผ่าศูนย์กลางเป็นรองกระดาษทรายแบบถอดเปลี่ยน	115 x 225 mm 115 x 225 มม.	
Connection Ø d/e ขนาดเส้นผ่าศูนย์กลาง ข้อต่อกับเครื่องดูดฝุ่น	27 mm 27 มม.	
Weight น้ำหนัก	160 mm 160 มม.	160 mm 160 มม.

Items Included สินค้าประกอบด้วย	Cat. No. รหัสสินค้า
RS 100 Q StickFix sanding pad 115 x 225 mm, filter cartridge, in a carton เป็นรองกระดาษทราย StickFix 115 x 225 มม., ถังกรองฝุ่น บรรจุในกล่อง	00F.56.7757
RS 100 Q-Plus StickFix sanding pad 115x 225 mm, filter cartridge, in a SYSTAINER SYS 2 T-LOC เป็นรองกระดาษทราย StickFix 115 x 225 มม., ถังกรองฝุ่น บรรจุใน SYSTAINER SYS 2 T-LOC	00F.56.7697
RS 100 CQ StickFix sanding pad 115 x 221 mm, in a carton เป็นรองกระดาษทราย StickFix 115 x 221 มม. บรรจุในกล่อง	00F.56.7759
RS 100 CQ-Plus StickFix sanding pad 115 x221 mm, in a SYSTAINER SYS 2 T-LOC เป็นรองกระดาษทราย StickFix 115 x 221 มม. บรรจุใน SYSTAINER SYS 2 T-LOC	00F.56.7699

RUTSCHER RS 200
อุปกรณ์ RUTSCHER RS 200



Strengths and benefits

- High speed and direct drive produce an extremely smooth sanding pattern – no reworking
- Ability to sand up to the edge on three sides

คุณสมบัติ

- ความเร็วสูงและแรงขับโดยตรงจึงส่งผลให้ได้ชิ้นงานที่เรียบเนียนสวยงาม ไม่ต้องแก้ไข
- สามารถขัดบริเวณขอบได้ถึง 3 ด้าน



Technical data ข้อมูลเฉพาะ	RS 200 EQ	RS 200 Q
Power consumption กำลังไฟ	330 W 330 วัตต์	
Idle engine speed ความเร็วรอบปกติ	4,000-10,000 min ⁻¹ 4,000-10,000 รอบต่อนาที	10,000 min ⁻¹ 10,000 รอบต่อนาที
No. of strokes จำนวนการเหวี่ยง	8,000-20,000 min ⁻¹ 8,000-20,000 รอบต่อนาที	20,000 min ⁻¹ 20,000 รอบต่อนาที
Sanding stroke ระยะเหวี่ยง	2.4 mm 2.4 มม.	
Interchangeable sanding pad เส้นผ้าศูนย์กลางเป็นร่องกระดาษทรายแบบถอดเปลี่ยน	115 x 225 mm 115 x 225 มม.	
Connection Ø d/e ขนาดเส้นผ่าศูนย์กลาง ข้อต่อกับเครื่องดูดฝุ่น	27 mm 27 มม.	
Weight น้ำหนัก	2.5 kg 2.5 กก.	

Items Included สินค้าประกอบด้วย	Cat. No. รหัสสินค้า
StickFix sanding pad 115 x 225 mm, filter cartridge เป็นร่องกระดาษทราย StickFix 115 x 225 มม., ถังกรองฝุ่น	
RS 200 EQ in a carton บรรจุในกล่อง	00F.56.7763
RS 200 EQ-Plus in a SYSTAINER SYS 2 T-LOC บรรจุใน SYSTAINER SYS 2 T-LOC	00F.56.7841
RS 200 Q in a carton บรรจุในกล่อง	00F.56.7764

RUTSCHER RS 300

อุปกรณ์ RUTSCHER RS 300



Strengths and benefits

- Different interchangeable sanding pads for an extremely wide range of applications
- Ergonomic shape ensures non-tiring work, even on vertical surfaces and work overhead

คุณสมบัติ

- เป็นรองกระดาษแบบถอดเปลี่ยนได้ช่วยเพิ่มศักยภาพในการทำงานให้มากขึ้น
- รูปทรงออกแบบมาให้เหมาะสมกับการทำงาน จึงมั่นใจได้ทั้งการทำงานในแนวตั้งและบริเวณเหนือศีรษะ



Technical data ข้อมูลเฉพาะ	RS 300 EQ	RS 300 Q
Power consumption กำลังไฟ	280 W 280 วัตต์	
Idle engine speed ความเร็วรอบปกติ	4,000-10,000 min ⁻¹ 4,000-10,000 รอบต่อนาที	10,000 min ⁻¹ 10,000 รอบต่อนาที
No. of strokes จำนวนการเหวี่ยง	8,000-20,000 min ⁻¹ 8,000-20,000 รอบต่อนาที	20,000 min ⁻¹ 20,000 รอบต่อนาที
Sanding stroke ระยะเหวี่ยง	2.4 mm 2.4 มม.	
Interchangeable sanding pad เส้นผ่าศูนย์กลางเป็นรองกระดาษทรายแบบถอดเปลี่ยน	93 x 175 mm 93 x 175 มม.	
Connection Ø d/e ขนาดเส้นผ่าศูนย์กลาง ข้อต่อกับเครื่องดูดฝุ่น	27 mm 27 มม.	
Weight น้ำหนัก	2.3 kg 2.3 กก.	

Items Included สินค้าประกอบด้วย	Cat. No. รหัสสินค้า
StickFix sanding pad 93 x 175 mm, filter cartridge เป็นรองกระดาษทราย StickFix 93 x 175 มม. ถังกรองฝุ่น	
RS 300 EQ in a carton บรรจุในกล่อง	00F.56.7489
RS 300 EQ-Plus in a SYSTAINER SYS 2 T-LOC บรรจุใน SYSTAINER SYS 2 T-LOC	00F.56.7845
RS 300 EQ-set V-shaped sanding pad, in a SYSTAINER SYS 2 T-LOC เป็นรองกระดาษทรายรูปตัววีบรรจุใน SYSTAINER SYS 2 T-LOC	00F.56.7848
RS 300 Q in a carton บรรจุในกล่อง	00F.56.7490

RUTSCHER RTS 400
อุปกรณ์ RUTSCHER RTS 400



Strengths and benefits

- Four Sanding pad brake for safe, faultless work with no reworking costs
- Extremely powerful for efficient work

คุณสมบัติ

- ลดการแกว่งงานด้วยแม่แบบการขัดที่เท่ากันและความสามารถในการขัดได้ทั้ง 3 ด้าน
- ดับลูกปืนที่ผ่านการทดสอบกับฝุ่น และเป็นรองกระดาษทราย MPE ทนทานต่อการฉีกขาด จึงมั่นใจได้ถึงอายุการใช้งานที่ยาวนานและความประหยัดสูงสุด
- ทำงานได้อย่างไม่เหน็ดเหนื่อยเนื่องจากขนาดที่กะทัดรัด มีน้ำหนักเบาและเหมาะมือ



Technical data ข้อมูลเฉพาะ	Electronic ระบบไฟฟ้า	Without electronic ไม่ใช้ไฟฟ้า
Power consumption กำลังไฟ	200 W 200 วัตต์	
Speed ความเร็ว	6,000-14,000 min ⁻¹ 6,000-14,000 รอบต่อนาที	14,000 min ⁻¹ 14,000 รอบต่อนาที
Sanding stroke ระยะเหวี่ยง	2 mm 2 มม.	
Interchangeable sanding pad Ø เส้นผ่าศูนย์กลางเป็นรองกระดาษทรายแบบถอดเปลี่ยน	80 x 130 mm 80 x 130 มม.	
Connection Ø d/e เส้นผ่าศูนย์กลาง ข้อต่อกับเครื่องดูดฝุ่น	27 mm 27 มม.	
Weight น้ำหนัก	1.1 kg 1.1 กก.	

Items Included สินค้าประกอบด้วย	Cat. No. รหัสสินค้า
StickFix sanding pad 80 x 130 mm, filter cartridge เป็นรองกระดาษทราย StickFix 80 x 130 มม., ถังกรองฝุ่น	
RTS 400 EQ in a carton บรรจุในกล่อง	00F.56.7814
RTS 400 EQ-Plus in a SYSTAINER SYS 1 T-LOC บรรจุใน SYSTAINER SYS 1 T-LOC	00F.56.7860
RTS 400 Q in a carton บรรจุในกล่อง	00F.56.7829
RTS 400 Q-Plus in a SYSTAINER SYS 1 T-LOC บรรจุใน SYSTAINER SYS 1 T-LOC	00F.56.7864

Delta sander DTS 400

เครื่องขัดกระดาษทรายแบบสามเหลี่ยม รุ่น DTS 400

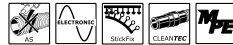

Strengths and benefits

- Triangle-shaped sanding pads for an efficient sanding of corners and other awkward spots. Significant time saving and less reworking
- Small, lightweight and extremely handy for non-tiring work

คุณสมบัติ

- เป็นรองกระดาษทรายแบบสามเหลี่ยมช่วยให้การทำงานบริเวณเข้ามุมและบริเวณที่ยากต่อการเข้าถึงมีประสิทธิภาพยิ่งขึ้น ทั้งช่วยประหยัดเวลาและไม่ต้องแก้ไขงาน
- ทำงานได้อย่างไม่เหน็ดเหนื่อยเนื่องจากขนาดที่กะทัดรัด มีน้ำหนักเบาและเหมาะมือ

Technical data ข้อมูลเฉพาะ	DTS 400 EQ	DTS 400 Q
Power consumption กำลังไฟ	200 W 200 วัตต์	
Idle engine speed ความเร็วรอบปกติ	6,000-14,000 min ⁻¹ 6,000-14,000 รอบต่อนาที	14,000 min ⁻¹ 14,000 รอบต่อนาที
Sanding stroke ระยะเหวี่ยง	2 mm 2 มม.	
Interchangeable sanding pad เส้นผ่าศูนย์กลางเป็นรองกระดาษทรายแบบถอดเปลี่ยน	100 x 150 mm 100 x 150 มม.	
Connection Ø d/e ขนาดเส้นผ่าศูนย์กลาง ข้อต่อกับเครื่องดูดฝุ่น	27 mm 27 มม.	
Weight น้ำหนัก	1.1 kg 1.1 กก.	

Items Included

สินค้าประกอบด้วย

Cat. No.

รหัสสินค้า

StickFix sanding pad 100 x 150 mm, filter cartridge
เป็นรองกระดาษทราย StickFix 100 x 150 มม., ถังกรองฝุ่น

DTS 400 EQ

in a carton
บรรจุในกล่อง

00F.56.7822

DTS 400 EQ-Plus

in a SYSTAINER SYS 2 T-LOC
บรรจุใน SYSTAINER SYS 2 T-LOC

00F.56.7868

DTS 400 Q

in a carton
บรรจุในกล่อง

00F.56.7818

DTS 400 Q-Plus

in a SYSTAINER SYS 2 T-LOC
บรรจุใน SYSTAINER SYS 2 T-LOC

00F.56.7867

Linear sander DUPLEX LS 130

เครื่องขัดกระดาษทรายแบบเส้นตรง รุ่น DUPLEX LS 130



Strengths and benefits

- Linear motion provides an efficient alternative to manual work in rebates and profiles for non-tiring work.
- A variety of different sanding pads and abrasives for a wide range of applications

คุณสมบัติ

- การเคลื่อนที่แบบเส้นตรงเป็นอีกทางเลือกที่มีประสิทธิภาพเพื่อการทำงานด้วยมือ ช่วยให้ไม่เหน็ดเหนื่อยในการทำงาน
- เป็นรองกระดาษทรายและกระดาษทรายหลากหลายรูปแบบช่วยให้ใช้งานได้หลากหลายเช่นกัน

Technical data ข้อมูลเฉพาะ	Electronic รายละเอียด
Power consumption กำลังไฟ	260 W 260 วัตต์
Idle engine speed ความเร็วรอบปกติ	4,000-6,000 min ⁻¹ 4,000-6,000 รอบต่อนาที
No. of strokes จำนวนการเหวี่ยง	8,000-12,000 min ⁻¹ 8,000-12,000 รอบต่อนาที
Sanding stroke ระยะเหวี่ยง	4 mm 4 มม.
Interchangeable sanding pad เส้นผ้าศูนย์กลางเป็นรองกระดาษทรายแบบถอดเปลี่ยน	133 x 30 mm 133 x 30 มม.
Connection Ø d/e ขนาดเส้นผ่าศูนย์กลาง ข้อต่อกับเครื่องดูดฝุ่น	27 mm 27 มม.
Weight น้ำหนัก	1.7 kg 1.7 กก.

Items Included

สินค้าประกอบด้วย

Cat. No.

รหัสสินค้า

StickFix profile sanding pad standard, profile sanding pad 90°, in a SYSTAINER SYS 1 T-LOC
เป็นรองกระดาษทรายหน้าตัดข้าง StickFix, เป็นรองกระดาษทรายหน้าตัดข้าง 90 องศา บรรจุใน SYSTAINER SYS 1 T-LOC

LS 130 EQ-Plus

00F.56.7850

Rotary sander RAS 115.04

เครื่องขัดกระดาษทรายระบบแกนมุ่น รุ่น RAS 115.04



Strengths and benefits

- Optimum dust extraction ensures a clean workspace, a clear view and a healthy working environment
- Tool-less sanding pad change
- Speed preselection, controlled speed

คุณสมบัติ

- การดูดฝุ่นช่วยให้สถานที่ในการทำงานสะอาด ถูกสุขลักษณะ และน่ามอง
- เปลี่ยนเป็นรองกระดาษทรายได้โดยไม่ต้องใช้เครื่องมือ
- เลือกปรับความเร็วได้ก่อนเริ่มทำงานจึงควบคุมความเร็วได้ง่ายขึ้น

Technical data ข้อมูลเฉพาะ	Electronic รายละเอียด
Power consumption กำลังไฟ	500 W 500 วัตต์
Idle engine speed ความเร็วรอบปกติ	1,350-3,800 min ⁻¹ 1,350-3,800 รอบต่อนาที
Interchangeable sanding pad Ø เส้นผ่าศูนย์กลางเป็นรองกระดาษทรายแบบถอดเปลี่ยน	115 mm 115 มม.
Spindle thread ขนาดแกนมุ่น	M 14
Connection Ø d/e ขนาดเส้นผ่าศูนย์กลาง ข้อต่อกับเครื่องดูดฝุ่น	27 mm 27 มม.
Weight น้ำหนัก	2.3 kg 2.3 กก.

Items Included

สินค้าประกอบด้วย

Cat. No.

รหัสสินค้า

StickFix sanding pad Ø 115 mm, sanding pad 2F Ø 115 mm, StickFix abrasive discs, extraction hood, protective cover, additional side-mounted hand grip, operation tool, in a SYSTAINER SYS 2 T-LOC เป็นรองกระดาษทราย, StickFix เส้นผ่าศูนย์กลาง 115 มม., เป็นรองกระดาษทราย 2F เส้นผ่าศูนย์กลาง 115 มม., งานทราย StickFix, ฝาครอบดูดฝุ่น, ตัวครอบ, มือจับเสริมสำหรับติดตั้งด้านข้าง, ชุดเครื่องมือ บรรจุใน SYSTAINER SYS 2 T-LOC

RAS 115 E-Set

00F.57.0788

Rotary sander RAS 180

เครื่องขัดกระดาษทรายระบบแกนม้วน รุ่น RAS 180



Strengths and benefits

- Particularly economical when used over large areas, as the machine is designed for high material removal rates and fast work progress
- Optimum dust extraction ensures a clean workspace, a clear view and a healthy working environment

คุณสมบัติ

- ช่วยประหยัดเป็นพิเศษเมื่อใช้งานในบริเวณกว้าง เครื่องยนต์ ออกแบบมาให้มีอัตราการกำจัดส่วนที่ไม่ต้องการสูงและดำเนินงานได้อย่างรวดเร็ว
- การดูดฝุ่นช่วยให้สถานที่ในการทำงานสะอาด ถูกสุขลักษณะและน่ามอง

Technical data ข้อมูลเฉพาะ	Electronic รายละเอียด
Power consumption กำลังไฟ	1,500 W 1,500 วัตต์
Idle engine speed ความเร็วรอบปกติ	800-4,000 min ⁻¹ 800-4,000 รอบต่อนาที
Interchangeable sanding pad Ø เส้นผ่าศูนย์กลางแป้นรองกระดาษทรายแบบถอดเปลี่ยน	180 mm 180 มม.
Spindle thread ขนาดแกนม้วน	M 14
Connection Ø d/e ขนาดเส้นผ่าศูนย์กลาง ขั้วต่อกับเครื่องดูดฝุ่น	27 mm 27 มม.
Weight น้ำหนัก	4.2 kg 4.2 กก.

Items Included

สินค้าประกอบด้วย

StickFix sanding pad Ø 180, StickFix abrasive discs, extractor hood with handle, operation tool, in a carton
แป้นรองกระดาษทราย StickFix เส้นผ่าศูนย์กลาง 180 มม., งานทราย StickFix, ฝาครอบดูดฝุ่นพร้อมมือจับ, ชุดเครื่องมือ บรรจุในกล่อง

RAS 180 E

Cat. No.

รหัสสินค้า

00F.57.0774

Belt sander BS 75

เครื่องขัดกระดาษทรายสายพาน รุ่น BS 75

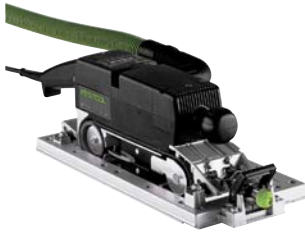

Strengths and benefits

- Perfect working results on a wide range of materials thanks to infinitely adjustable belt speed for coarse and fine sanding
- Strong motor pulling force ensures economic working

คุณสมบัติ

- ให้ผลงานที่น่าพึงพอใจในวัสดุที่หลากหลายด้วยความเร็วของสายพานที่ปรับระดับสำหรับงานหยาบและงานละเอียดได้
- มอเตอร์มีความทนทานต่อแรงดึงจึงมั่นใจในความประหยัดได้

Technical data ข้อมูลเฉพาะ	BS 75 E	BS 105 E
Power consumption กำลังไฟ	1,010 W 1,010 วัตต์	1,400 W 1,400 วัตต์
Rated belt load ความเร็ว	200-380 min ⁻¹ 200-380 รอบต่อนาที	200-380 min ⁻¹ 200-380 รอบต่อนาที
Belt length x belt width ความยาวสายพาน x ความกว้างสายพาน	533 x 75 mm 533 x 75 มม.	620 x 105 mm 620 x 105 มม.
Sanding area พื้นที่ที่สัมผัสกระดาษทราย	135 x 75 mm 135 x 75 มม.	160 x 105 mm 160 x 105 มม.
Connection Ø d/e ขนาดเส้นผ่าศูนย์กลาง ข้อต่อกับเครื่องดูดฝุ่น	27/36 mm 27/36 มม.	
Weight น้ำหนัก	3.8 kg 3.8 กก.	6.5 kg 6.5 กก.

Items Included

สินค้าประกอบด้วย

slip band P100, extraction adapter, dust bag
แถบกันลื่น, เครื่องดูดฝุ่น, ถุงเก็บฝุ่น

BS 75

in a carton
บรรจุในกล่อง

00F.57.0206

BS 75 E

in a carton
บรรจุในกล่อง

00F.57.0204

BS 75 E-Plus

stationary unit, in a SYSTAINER SYS MAXI
ชุดติดตั้งบรรจุใน SYSTAINER SYS MAXI

00F.57.0203

BS 75 E-Set

stationary unit, surface sanding frame, in a SYSTAINER SYS MAXI
ชุดติดตั้ง, กรอบสำหรับขัดพื้นผิวบรรจุใน SYSTAINER SYS MAXI

00F.57.0207

BS 105

in a carton
บรรจุในกล่อง

00F.57.0210

BS 105 E-Plus

stationary unit, in a SYSTAINER SYS MAXI
ชุดติดตั้งบรรจุใน SYSTAINER SYS MAXI

00F.57.0209

BS 105 E-Set

stationary unit, surface sanding frame, in a SYSTAINER SYS MAXI
ชุดติดตั้ง, กรอบสำหรับขัดพื้นผิวบรรจุใน SYSTAINER SYS MAXI

00F.57.0212

Belt sander module CMS-BS

เครื่องขัดกระดาษทรายสายพาน รุ่น CMS-BS



Strengths and benefits

- Possibility of lowering the sanding belt for full belt utilisation, achieving greater efficiency
- Quick, simple belt changing-short changeover times
- Tilting sanding belt for sanding chamfers and sloping surfaces with ease
- Powerful motor for sanding large areas with minimum effort

คุณสมบัติ

- สามารถปรับลดสายพานขัดกระดาษทรายลง เพื่อใช้งานสายพานอย่างเต็มประสิทธิภาพ
- เปลี่ยนสายพานได้ง่ายๆ และรวดเร็ว
- สายพานขัดกระดาษทรายที่เอียงช่วยให้การขัดในด้านมุมตัดหรือบริเวณลาดเอียงเป็นเรื่องง่าย
- มอเตอร์ทรงพลังที่ช่วยให้ขัดพื้นที่บริเวณกว้างได้โดยไม่เปลืองแรง



Technical data ข้อมูลเฉพาะ	Electronic รายละเอียด
Power consumption กำลังไฟ	550 W 550 วัตต์
Idle engine speed ความเร็วรอบปกติ	2,800 min ⁻¹ 2,800 รอบต่อนาที
Belt length x belt width ความยาวสายพาน x ความกว้างสายพาน	820 x 120 mm 820 x 120 มม.
Sanding area พื้นที่ที่สัมผัสกระดาษทราย	185 x 115 mm 185 x 115 มม.
Connection Ø d/e ขนาดเส้นผ่าศูนย์กลางข้อ ต่อกับเครื่องดูดฝุ่น	27 mm 27 มม.
Dimensions module support ขนาดส่วนประกอบ	578 x 320 mm 578 x 320 มม.
Total weight น้ำหนักรวม	20 kg 20 กก.

Items Included

สินค้าประกอบด้วย

belt sander module, extraction hood, connecting hose, sanding belt, angle stop, in a carton
ส่วนขัดแบบสายพาน, ฝาครอบดูดฝุ่น, สายอ่อน, สายพาน, ตัวกำหนดมุมบรรจุในกล่อง

CMS-MOD-BS 120

Cat. No.

รหัสสินค้า

00F.57.0244

Table compar product
ตารางเปรียบเทียบสินค้า



Applications
ลักษณะการใช้งาน

Gear-drive eccentric sander
ROTEX
เครื่องขัดกระดาษทรายระบบลูกเบี้ยวเฟลาขับเคลื่อน
ROTEX

Random orbital sander
เครื่องขัดกระดาษทราย 2 จังหวะ

Flat surfaces

พื้นผิวเรียบ

Coarse sanding
การขัดแบบหยาบ



Rough sanding
การขัดแบบขรุขระ



Fine sanding
การขัดแบบละเอียด



Extra-fine sanding
การขัดแบบละเอียดเป็นพิเศษ



Curved surfaces

พื้นผิวโค้งมน

Coarse sanding
การขัดแบบหยาบ



Rough sanding
การขัดแบบขรุขระ



Fine sanding
การขัดแบบละเอียด



Extra-fine sanding
การขัดแบบละเอียดเป็นพิเศษ



Internal corners

มุมด้านใน

Coarse sanding
การขัดแบบหยาบ



Rough sanding
การขัดแบบขรุขระ



Fine sanding
การขัดแบบละเอียด



Extra-fine sanding
การขัดแบบละเอียดเป็นพิเศษ



Polishing

การขัดเงา

Small surfaces
พื้นที่ขนาดเล็ก



Large surfaces
พื้นที่ขนาดใหญ่





Random orbital sander

เครื่องขัดกระดาษทราย 2 จังหวะ

Geared orbital sanders

เครื่องขัดกระดาษทราย 2 จังหวะเพลาขับเคลื่อน

Direct-drive RUTSCHER

อุปกรณ์ RUTSCHER

	<input type="radio"/>	<input checked="" type="radio"/>	<input checked="" type="radio"/>			
<input checked="" type="radio"/>	<input checked="" type="radio"/>	<input checked="" type="radio"/>	<input checked="" type="radio"/>	<input type="radio"/>	<input type="radio"/>	<input type="radio"/>
<input checked="" type="radio"/>		<input type="radio"/>	<input type="radio"/>	<input checked="" type="radio"/>	<input checked="" type="radio"/>	<input checked="" type="radio"/>
<input type="radio"/>				<input type="radio"/>	<input type="radio"/>	<input type="radio"/>

	<input type="radio"/>	
<input checked="" type="radio"/>	<input checked="" type="radio"/>	
<input checked="" type="radio"/>		
<input type="radio"/>		

	<input type="radio"/>	<input type="radio"/>
	<input checked="" type="radio"/>	<input type="radio"/>
	<input type="radio"/>	

Extremely appropriate
เหมาะสำหรับการใช้งานอย่างยิ่ง

Appropriate
เหมาะสำหรับการใช้งาน

Table compar product
ตารางเปรียบเทียบสินค้า



Technical data
ข้อมูลเฉพาะ

Gear-drive eccentric sander
ROTEX

เครื่องขัดกระดาษทรายระบบลูกเบี้ยวเฟลาขับเคลื่อน
ROTEX

Random orbital sander
เครื่องขัดกระดาษทราย 2 จังหวะ

	400 W 400 วัตต์	500 W 500 วัตต์	720 W 720 วัตต์	200 W 200 วัตต์	310 W 310 วัตต์
Power consumption กำลังไฟ	400 W 400 วัตต์	500 W 500 วัตต์	720 W 720 วัตต์	200 W 200 วัตต์	310 W 310 วัตต์
ROTEX rotary motion speed ความเร็วในการหมุนรอบเฟลา	260-520 min ⁻¹ 260-520 รอบต่อนาที	300-600 min ⁻¹ 300-600 รอบต่อนาที	320-660 min ⁻¹ 320-660 รอบต่อนาที		
Eccentric motion speed ความเร็วในการเคลื่อนไหวแบบลูกเบี้ยว	3,500-7,000 min ⁻¹ 3,500-7,000 รอบต่อนาที	3,000-6,000 min ⁻¹ 3,000-6,000 รอบต่อนาที	3,300-6,800 min ⁻¹ 3,300-6,800 รอบต่อนาที	6,000-14,000 min ⁻¹ 6,000-14,000 รอบต่อนาที	4,000-10,000 min ⁻¹ 4,000-10,000 รอบต่อนาที
Sanding stroke ระยะเหวี่ยง	3 mm 3 มม.	3.6 mm 3.6 มม.	5 mm 5 มม.	2 mm 2 มม.	3 mm 3 มม.
Interchangeable sanding pad Ø เส้นผ่าศูนย์กลางเป็นรองกระดาษทรายแบบถอดเปลี่ยน				125 mm 125 มม.	150 mm 150 มม.
Interchangeable sanding pad เป็นรองกระดาษทรายแบบถอดเปลี่ยน					
FastFix sanding pad Ø เส้นผ่าศูนย์กลางเป็นรองกระดาษทราย FastFix	90 mm 90 มม.	125 mm 125 มม.	150 mm 150 มม.		
Connection Ø d/e ขนาดเส้นผ่าศูนย์กลางข้อต่อกับเครื่องดูดฝุ่น	27 mm 27 มม.	27 mm 27 มม.	27 mm 27 มม.	27 mm 27 มม.	27 mm 27 มม.
Weight น้ำหนัก	1.5 kg 1.5 กก.	1.9 kg 1.9 กก.	2.3 kg 2.3 กก.	1.1 kg 1.1 กก.	1.8 kg 1.8 กก.



Random orbital sander

เครื่องขัดกระดาษทราย 2 จังหวะ

Geared orbital sanders

เครื่องขัดกระดาษทราย 2 จังหวะเพลาขับเคลื่อน

Direct-drive RUTSCHER

อุปกรณ์ RUTSCHER

	310 W 310 วัตต์	400 W 400 วัตต์	620 W 620 วัตต์	620 W 620 วัตต์	330 W 330 วัตต์	280 W 280 วัตต์	200 W 200 วัตต์
ความเร็วรอบต่อนาที	4,000-10,000 min ⁻¹ 4,000-10,000 รอบต่อนาที	2,600-6,000 min ⁻¹ 2,600-6,000 รอบต่อนาที					
ความหนากระดาษทราย	5 mm 5 มม.	7 mm 7 มม.	5 mm 5 มม.	5 mm 5 มม.	2.4 mm 2.4 มม.	2.4 mm 2.4 มม.	2 mm 2 มม.
ความยาวกระดาษทราย	150 mm 150 มม.	150 mm 150 มม.					
ขนาดกระดาษทราย			115 x 225 mm 115 x 225 มม.	115 x 225 mm 115 x 225 มม.	115 x 225 mm 115 x 225 มม.	93 x 175 mm 93 x 175 มม.	80 x 130 mm 80 x 130 มม.
ขนาดปากเปิด	27 mm 27 มม.	27 mm 27 มม.	27 mm 27 มม.	27 mm 27 มม.	27 mm 27 มม.	27 mm 27 มม.	27 mm 27 มม.
น้ำหนัก	1.8 kg 1.8 กก.	1.9 kg 1.9 กก.	3.3 kg 3.3 กก.	3.0 kg 3.0 กก.	2.5 kg 2.5 กก.	2.3 kg 2.3 กก.	1.1 kg 1.1 กก.

Table compar product
ตารางเปรียบเทียบสินค้า



Applications
ลักษณะการใช้งาน

Delta and triangular sanders
เครื่องขัดกระดาษทรายแบบสามเหลี่ยม

Linear sander DUPLEX
เครื่องขัดกระดาษทรายแบบเส้นตรง DUPLEX

Rotary sanders
เครื่องขัดกระดาษทรายแบบแกนหมุน

Flat surfaces

พื้นผิวเรียบ

Coarse sanding
การขัดแบบหยาบ



Rough sanding
การขัดแบบหยาบหยาบ



Fine sanding
การขัดแบบละเอียด



Extra-fine sanding
การขัดแบบละเอียดเป็นพิเศษ



Curved surfaces

พื้นผิวโค้งมน

Coarse sanding
การขัดแบบหยาบ



Rough sanding
การขัดแบบหยาบหยาบ



Fine sanding
การขัดแบบละเอียด



Extra-fine sanding
การขัดแบบละเอียดเป็นพิเศษ



Internal corners

มุมด้านใน

Coarse sanding
การขัดแบบหยาบ



Rough sanding
การขัดแบบหยาบหยาบ



Fine sanding
การขัดแบบละเอียด



Extra-fine sanding
การขัดแบบละเอียดเป็นพิเศษ



Profiles

หน้าตัดข้าง

Coarse sanding
การขัดแบบหยาบ



Rough sanding
การขัดแบบหยาบหยาบ



Fine sanding
การขัดแบบละเอียด



Extra-fine sanding
การขัดแบบละเอียดเป็นพิเศษ





Belt sander
เครื่องขัดกระดาษทรายสายพาน



Compact Module system CMS
แท่นประกอบเครื่องขัดกระดาษทราย CMS



RUSTOFIX brush machine
Texturing surfaces
อุปกรณ์ขัดพื้นผิว RUSTOFIX

Extremely appropriate
เหมาะสำหรับการใช้งานอย่างยิ่ง

Appropriate
เหมาะสำหรับการใช้งาน

Table compar product
ตารางเปรียบเทียบสินค้า



Technical data
ข้อมูลเฉพาะ

Delta and triangular sanders
เครื่องขัดกระดาษทราย
เครื่องขัดกระดาษทราย
แบบสามเหลี่ยม

Linear sander DUPLEX
เครื่องขัดกระดาษทราย
แบบเส้นตรง DUPLEX

Rotary sanders
เครื่องขัดกระดาษทราย
แบบแกนหมุน

Power consumption กำลังไฟ	200 W 200 วัตต์	150 W 150 วัตต์	260 W 260 วัตต์	500 W 500 วัตต์	1,500 W 1,500 วัตต์
Sanding stroke ระยะเหวี่ยง	2 mm 2 มม.	2.5 mm 2.5 มม.	4 mm 4 มม.		
Interchangeable sanding pad แป้นรองกระดาษทรายแบบถอดเปลี่ยน	100 x 150 mm 100 x 150 มม.		133 x 80 mm 133 x 80 มม.		
Connection Ø d/e ขนาดเส้นผ่าศูนย์กลางข้อต่อกับเครื่องดูดฝุ่น	27 mm 27 มม.	27 mm 27 มม.	27 mm 27 มม.	27 mm 27 มม.	27 mm 27 มม.
Interchangeable sanding pad Ø เส้นผ่าศูนย์กลางแป้นรองกระดาษทรายแบบถอดเปลี่ยน				115 mm 115 มม.	180 mm 180 มม.
Rated belt load ความเร็ว					
Weight น้ำหนัก	1.1 kg 1.1 กก.	1.5 kg 1.5 กก.	1.7 kg 1.7 กก.	2.3 kg 2.3 กก.	4.2 kg 4.2 กก.
Spindle thread ขนาดแกนหมุน				M 14	M 14
Belt length x belt width ความยาวสายพาน x ความกว้างสายพาน					
Idle engine speed ความเร็วรอบปกติ	6,000-14,000 min ⁻¹ 6,000-14,000 รอบต่อนาที	5,000-9,500 min ⁻¹ 5,000-9,500 รอบต่อนาที	4,000-6,000 min ⁻¹ 4,000-6,000 รอบต่อนาที	1,350-3,800 min ⁻¹ 1,350-3,800 รอบต่อนาที	800-4,000 min ⁻¹ 800-4,000 รอบต่อนาที
Sanding area พื้นที่ที่สัมผัสกระดาษทราย					
Tool Ø เส้นผ่าศูนย์กลางเครื่องมือ					



Belt sander

เครื่องขัดกระดาษทรายสายพาน

Compact Module system CMS

แท่นประกอบเครื่องขัดกระดาษทราย CMS

RUSTOFIX brush machine

Texturing surfaces
อุปกรณ์ขัดพื้นผิว RUSTOFIX

1,010 W 1,010 วัตต์	1,400 W 1,400 วัตต์	500 W 500 วัตต์		1,500 W 1,500 วัตต์
27/36 mm 27/36 มม.	27/36 mm 27/36 มม.	27 mm 27 มม.		27 mm 27 มม.
200-380 m/min 200-380 เมตร/นาที	230-380 m/min 230-380 เมตร/นาที			
3.8 kg 3.8 กก.	6.5 kg 6.5 กก.			7.5 kg 7.5 กก.
				M 14
533 x 75 mm 533 x 75 มม.	620 x 105 mm 620 x 105 มม.	820 x 120 mm 820 x 120 มม.		
		2,800 min ⁻¹ 2,800 รอบต่อนาที		800-4,000 min ⁻¹ 800-4,000 รอบต่อนาที
130 x 75 mm 130 x 75 มม.	160 x 105 mm 160 x 105 มม.	185 x 115 mm 185 x 115 มม.		105 mm 105 มม.

Surface treatment system accessories

อุปกรณ์เสริมสำหรับอุปกรณ์ดูแลพื้นผิว

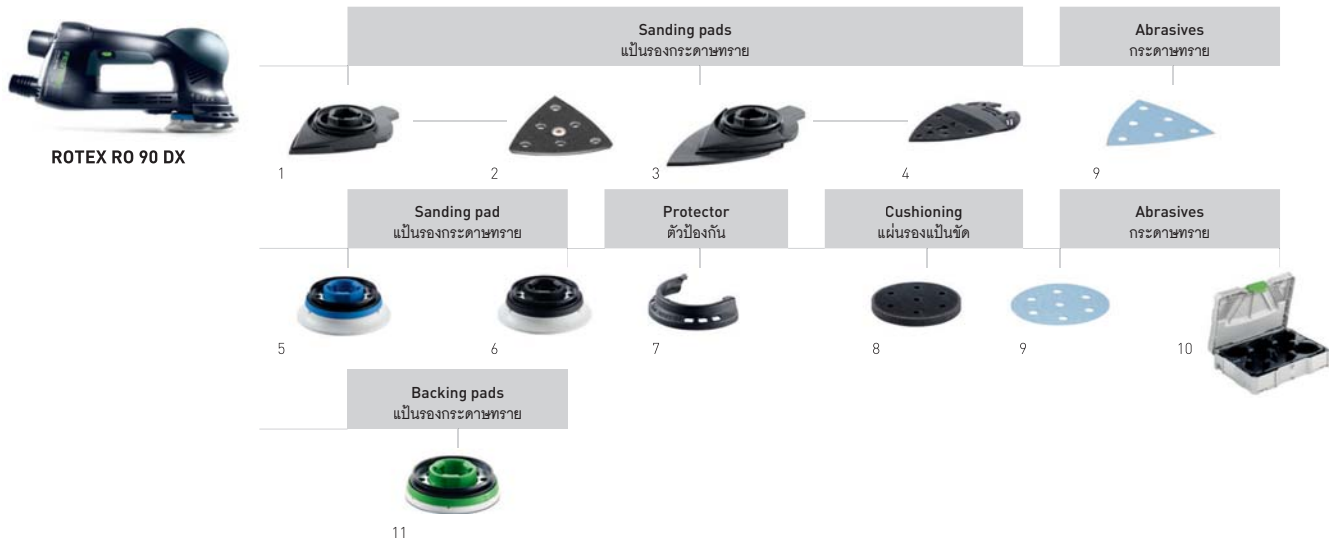

Accessories for geared eccentric sander ROTEX RO 90 DX

อุปกรณ์เสริมสำหรับเครื่องขัดกระดาษทรายระบบลูกเบี้ยวเพลาขับเคลื่อน ROTEXRO 90 DX

Denomination ชื่อสินค้า	Explanation รายละเอียด	Cat. No. รหัสสินค้า
1 Sanding pad SSH-GE-STF-RO 90 DX เป็นรองกระดาษทราย SSH-GE-STF-RO 90 DX	delta sanding pad, for attaching StickFix sanding pad, soft and hard, suitable for abrasive 93 V, plate without interchangeable sanding pad, Hardness grade W, Connecting thread FastFix, qty. in pack 1 piece(s), in self-service display pack เป็นรองกระดาษทรายแบบสามเหลี่ยมสำหรับติดเข้ากับเป็นรองกระดาษทราย StickFix ทั้งแบบอ่อนและแข็ง เหมาะสำหรับกระดาษทราย 93 โวลต์ แผ่นรองชนิดไม่มีเป็นรองกระดาษทรายแบบถอดเปลี่ยน ระดับความทนทาน W-HT แกนเชื่อมต่อ FastFix บรรจุ 1 ชิ้น ในบรรจุภัณฑ์แบบวางจำหน่าย	00F.49.4802
2 Sanding pad StickFix, soft SSH-STF-V93/6-W/2 เป็นรองกระดาษทรายแบบอ่อน SSH-STF-V93/6-W/2	for DX 93 and RO 90 DX, StickFix, with snap stud, qty. in pack 2 piece(s), in self-service display pack สำหรับ DX 93 และ RO 90 DX, StickFix พร้อมสลักยึดติด บรรจุ 2 ชิ้น ในบรรจุภัณฑ์แบบวางจำหน่าย	00F.48.8715
Sanding pad StickFix, hard SSH-STF-V93/6-H/2 เป็นรองกระดาษทรายแบบแข็ง SSH-STF-V93/6-H/2	for DX 93 and RO 90 DX, StickFix, with snap stud, qty. in pack 2 piece(s), Hardness grade H, in self-service display pack สำหรับ DX 93 และ RO 90 DX, StickFix พร้อมสลักยึดติดบรรจุ 2 ชิ้น ในบรรจุภัณฑ์แบบวางจำหน่าย	00F.48.8716
3 Sanding pad LSS-STF-RO90 V93/6 เป็นรองกระดาษทราย LSS-STF-RO90 V93/6	slat sanding pad V 93, plate incl. interchangeable sanding pad, suitable for abrasive 93 V, for sanding in tight spaces, in self-service display pack เป็นรองกระดาษทรายแนวแคบ V 93, แผ่นรอง พร้อมเป็นรองกระดาษทรายแบบถอดเปลี่ยน เหมาะกับกระดาษทราย 93 โวลต์ สำหรับขัดในพื้นที่แคบๆ ในบรรจุภัณฑ์แบบวางจำหน่าย	00F.49.6803
4 Sanding pad LSS-STF-RO90 V93E เป็นรองกระดาษทราย LSS-STF-RO90 V93E	replacement backing pad for slat sanding pad, in self-service display pack อะไหล่เป็นรองกระดาษทรายสำหรับเป็นรองกระดาษทรายแนวแคบ ในบรรจุภัณฑ์แบบวางจำหน่าย	00F.49.7483
5 FastFix sanding pad dia ST-STF D90/7 FX H-HT เป็นรองกระดาษทราย FastFix ST-STF D90/7 FX H-HT	hard version, high temperature durability burr, for plain surfaces and narrow edges, Hardness grade H-HT, Connecting thread FastFix, qty. in pack 1 piece(s), in self-service display pack แบบแข็ง ทนความร้อนสูง สำหรับการใช้งานแบบอ่อนแก่ประสงค์บนพื้นผิวเรียบและขอบแคบๆ ระดับความทนทาน H-HT แกนเชื่อมต่อ FastFix บรรจุ 1 ชิ้น ในบรรจุภัณฑ์แบบวางจำหน่าย	00F.49.5623
6 FastFix sanding pad dia ST-STF D90/7 FX W-HT เป็นรองกระดาษทราย FastFix ST-STF D90/7 FX W-HT	soft version, high temperature durability burr, for universal use on plain and arced surfaces, Hardness grade W-HT, Connecting thread FastFix, qty. in pack 1 piece(s), in self-service display pack แบบอ่อน ทนความร้อนสูง สำหรับการใช้งานแบบอ่อนแก่ประสงค์บนพื้นผิวเรียบและโค้ง ระดับความทนทาน W-HT แกนเชื่อมต่อ FastFix บรรจุ 1 ชิ้น ในบรรจุภัณฑ์แบบวางจำหน่าย	00F.49.6804

Denomination ชื่อสินค้า	Explanation รายละเอียด	Cat. No. รหัสสินค้า
7 Protector set FP-RO 90 ชุดเครื่องป้องกัน FP-RO 90	for RO 90, window protectors S, M, L, qty. in pack 3 piece(s), in self-service display pack สำหรับ RO 90 เป็นตัวป้องกันช่องมอง มีขนาด S, M, L บรรจุ 1 ชิ้น ในบรรจุภัณฑ์แบบวางจำหน่าย	00F.49.7936
8 Interface pad IP-STF-D90/6 แผ่นรองแป้นขัด IP-STF-D90/6	Interface pad D90 mm, height 15 mm, as damping element between sanding disc and sanding pad, Height 15 mm, qty. in pack 1 piece (s), Diameter 90 mm, in self-service display pack แผ่นรองแป้นขัดขนาดเส้นผ่าศูนย์กลาง 90 มม. สูง 15 มม. ทำหน้าที่หน่วงแรงสั่นสะเทือนระหว่างจานทรายและ แป้นรองกระดาษทราย ความสูง 15 มม. บรรจุ 1 ชิ้น ในบรรจุภัณฑ์แบบวางจำหน่าย	00F.49.7481
9 Abrasives กระดาษทราย	For more information, please contact our sales department. หากท่านต้องการรายละเอียดเพิ่มเติม กรุณาติดต่อฝ่ายขายของเรา	
10 SYSTAINER SYS-STF-D77/D90/93V กล่องเก็บอุปกรณ์ SYSTAINERSYS-STF-D77/D90/93V	with insert for Ø 90 mm abrasives and 93V abrasives, SYSTAINER size SYS 1 T-LOC พร้อมช่องเก็บกระดาษทรายเส้นผ่าศูนย์กลาง 90 มม. และกระดาษทราย 93 ไวลต์ กล่องเก็บอุปกรณ์ SYSTAINER ขนาด SYS 1 T-LOC	00F.49.7687
11 FastFix polishing pad PT-STF-D90 FX-RO90 แป้นรองขัดเงา FastFix PT-STF-D90 FX-RO90	for RO 90, for holding polishing accessories with dia. 80 mm, Diameter 75 mm, in self-service display pack สำหรับ RO 90 เพื่อยึดจับอุปกรณ์เสริมในการขัดเงาที่มีเส้นผ่าศูนย์กลาง 80 มม. มีขนาดเส้นผ่าศูนย์กลาง 75 มม. ในบรรจุภัณฑ์แบบวางจำหน่าย	00F.49.5625



Accessories for geared eccentric sander ROTEX RO 125

อุปกรณ์เสริมสำหรับเครื่องขัดกระดาษทรายระบบลูกเบี้ยวเพลลาขับเคลื่อน ROTEXRO 125

Denomination ชื่อสินค้า	Explanation รายละเอียด	Cat. No. รหัสสินค้า
1 FastFix sanding pad dia ST-STF D125/8 FX-H-HT แป้นรองกระดาษทราย FastFix ST-STF D125/8 FX-H-HT	hard version, high edge solidity, high temperature durability burr, for plain surfaces and narrow edges, Hardness grade H-HT, Connecting thread FastFix, qty. in pack 1 piece(s), in self-service display pack แบบแข็งที่มีความแข็งแรงสูง ทนความร้อนสูง สำหรับการใช้งานบนพื้นผิวเรียบและโค้ง ระดับความทนทาน H-HT แกนเชื่อมต่อ FastFix บรรจุ 1 ชิ้น ในบรรจุภัณฑ์แบบวางจำหน่าย	00F.49.2127
2 FastFix sanding pad dia ST-STF D125/8 FX-W-HT แป้นรองกระดาษทราย FastFix ST-STF D125/8 FX-W-HT	soft version, for universal use on plain and arced surfaces, high temperature durability burr, Hardness grade W-HT, Connecting thread FastFix, qty. in pack 1 piece (s), in self-service display pack แบบอ่อน สำหรับการใช้งานแบบอนุบนกประสงค์บนพื้นผิวเรียบและโค้ง ทนความร้อนสูง ระดับความทนทาน W-HT แกนเชื่อมต่อ FastFix บรรจุ 1 ชิ้น ในบรรจุภัณฑ์แบบวางจำหน่าย	00F.49.2125
3 FastFix sanding pad dia ST-STF D125/8 FX-SW แป้นรองกระดาษทราย FastFix ST-STF D125/8 FX-SW	ultra-soft version, elastic structure, for heavy roundings and cambers, Hardness grade SW, Connecting thread FastFix, qty. in pack 1 piece (s), in self-service display pack แบบอ่อนพิเศษ โครงสร้างยืดหยุ่น สำหรับชิ้นงานที่โค้งมนมากๆ ระดับความทนทาน SW แกนเชื่อมต่อ FastFix บรรจุ 1 ชิ้น ในบรรจุภัณฑ์แบบวางจำหน่าย	00F.49.2126
4 Protector FESTOOL 125FX ตัวป้องกัน FESTOOL 125FX	for RO 125 FEQ, for protecting the sanding pad and workpiece, in self-service display pack สำหรับ RO 125 FEQ ช่วยปกป้องแผ่นรองแป้นขัดและชิ้นงาน ในบรรจุภัณฑ์แบบวางจำหน่าย	00F.49.3912

Denomination ชื่อสินค้า	Explanation รายละเอียด	Cat. No. รหัสสินค้า
5 Interface pad IP-STF-D120/90/8 แผ่นรองแป้นขัด IP-STF-D120/90/8	as damping element between sanding disc and sanding pad, for sanding contoured parts and fine-sanding parts with eccentric sander Ø 125 mm, Height 15 mm, Diameter 120 mm, Diameter of jet stream holes 90 mm, qty. in pack 1 piece(s), in self-service display pack ทำหน้าที่หน่วงแรงสั่นสะเทือนระหว่างจานทรายและแป้นรองกระดาษทรายสำหรับการขัดส่วนขอบโค้งและส่วนที่ต้องขัดแบบละเอียดด้วยเครื่องขัดกระดาษทรายระบบลูกเบี้ยว Ø 125 มม. ความสูง 15 มม. เส้นผ่าศูนย์กลาง 120 มม. ขนาดเส้นผ่าศูนย์กลางรูเจ็ตสตรีม 90 มม. บรรจุ 1 ชิ้น ในบรรจุภัณฑ์แบบวางจำหน่าย	00F.49.2271
6 Abrasives กระดาษทราย	For more information, please contact our sales department. หากท่านต้องการรายละเอียดเพิ่มเติม กรุณาติดต่อฝ่ายขายของเรา	
7 SYSTAINER T-LOC SYS-STF D125 กล่องเก็บอุปกรณ์ SYSTAINERT-LOC SYS-STFD125	with insert for abrasives Ø 125 mm, SYSTAINER size SYS 1 T-LOC พร้อมช่องเก็บกระดาษทรายเส้นผ่าศูนย์กลาง 125 มม. กล่องเก็บอุปกรณ์ SYSTAINER ขนาด SYS 1 T-LOC	00F.49.7685
8 FastFix polishing pad PT-STF-D125- FX-RO125 แป้นรองขัดเงา FastFix PT-STF-D125 FX-RO150	for RO 125 FEQ, fits polishing accessories, Diameter 115 mm, Height 10 mm, in self-service display pack สำหรับ RO 125 FEQ ยึดอุปกรณ์เสริมในการขัดเงามีเส้นผ่าศูนย์กลาง 115 มม. สูง 10 มม. ในบรรจุภัณฑ์แบบวางจำหน่าย	00F.49.2128

Accessories for geared eccentric sander ROTEX RO 150

อุปกรณ์เสริมสำหรับเครื่องขัดกระดาษทรายระบบลูกเบี้ยวเพลลาขับเคลื่อน ROTEXRO 150

Denomination ชื่อสินค้า	Explanation รายละเอียด	Cat. No. รหัสสินค้า
1 FastFix sanding pad dia ST-STF D150/17 MJ-FX-H-HT แป้นรองกระดาษทราย FastFix ST-STF D150/17 MJ-FX-H-HT	hard version, high edge solidity, high temperature durability burr, for plain surfaces and narrow edges, Hardness grade H-HT, Connecting thread FastFix, qty. in pack 1 piece (s), in self-service display pack แบบแข็งมีความแข็งแรงสูง ทนความร้อนสูง สำหรับการใช้งานบนพื้นผิวเรียบและขอบแคบๆ ระดับความทนทาน H-HT แกนเชื่อมต่อ FastFix บรรจุ 1 ชิ้น ในบรรจุภัณฑ์แบบวางจำหน่าย	00F.49.6149
2 FastFix sanding pad dia ST-STF D150/17 MJ-FX-W-HT แป้นรองกระดาษทราย FastFix ST-STF D150/17 MJ-FX-W-HT	soft version, MULTI-JETSTREAM, high temperature durability burr, for universal use on plain and arced surfaces, Hardness grade W-HT, Connecting thread FastFix, qty. in pack 1 piece (s), in self-service display pack แบบอ่อนพร้อมหลัก MULTI-JETSTREAM ทนความร้อนสูงสำหรับการใช้งานบนประเภทระสงค์บนพื้นผิวเรียบและโค้งระดับความทนทาน W-HT แกนเชื่อมต่อ FastFix บรรจุ 1 ชิ้น ในบรรจุภัณฑ์แบบวางจำหน่าย	00F.49.6147
3 FastFix sanding pad dia ST-STF D150/17 MJ-FX-SW แป้นรองกระดาษทราย FastFix ST-STF D150/17 MJ-FX-SW	ultra-soft version, MULTI-JETSTREAM, elastic structure, for heavy roundings and cambers, Hardness grade SW Connecting thread FastFix, qty. in pack 1 piece (s), in self-service display pack แบบอ่อนพิเศษพร้อมหลัก MULTI-JETSTREAM โครงสร้างยืดหยุ่น สำหรับชิ้นงานที่โค้งมนมากๆ ระดับความทนทาน SW แกนเชื่อมต่อ FastFix บรรจุ 1 ชิ้น ในบรรจุภัณฑ์แบบวางจำหน่าย	00F.49.6144
4 Protector FESTOOL 150 FX ตัวป้องกัน FESTOOL 150 FX	for RO 150 FEQ, for protecting the sanding pad and workpiece, in self-service display pack สำหรับ RO 150 FEQ ช่วยปกป้องแผ่นรองแป้นขัดและชิ้นงาน ในบรรจุภัณฑ์แบบวางจำหน่าย	00F.49.3913
5 Interface pad IP-STF D 150/17 MJ-S2x แผ่นรองแป้นขัด IP-STF-D150/17 MJ-S2x	as damping element between sanding disc and sanding pad, MULTI-JETSTREAM, optimal thickness for sanding work on bodies and similarly shaped components, Diameter 145 mm, Height 5 mm, qty. in pack 2 piece (s), in self-service display pack ทำหน้าที่หน่วงแรงสั่นสะเทือนระหว่างจานทรายและแป้นรองกระดาษทราย พร้อมหลัก MULTI-JETSTREAM มีความหนาพอเหมาะสำหรับงานขัดบนชิ้นงานและส่วนประกอบที่มีรูปทรงคล้ายคลึงกัน ขนาดเส้นผ่าศูนย์กลาง 145 มม. ความสูง 5 มม. บรรจุ 2 ชิ้น ในบรรจุภัณฑ์แบบวางจำหน่าย	00F.49.9257
Interface pad IP-STF D 150/17 MJ แผ่นรองแป้นขัด IP-STF-D150/17 MJ	MULTI-JETSTREAM, as damping element between sanding disc and sanding pad, optimal thickness for sanding work on curved components, Height 15 mm, Diameter 145 mm, in self-service display pack พร้อมหลัก MULTI-JETSTREAM ทำหน้าที่หน่วงแรงสั่นสะเทือนระหว่างจานทรายและแป้นรองกระดาษทราย มีความหนาพอเหมาะสำหรับงานขัดบนส่วนประกอบทรงโค้งมน ความสูง 15 มม. ขนาดเส้นผ่าศูนย์กลาง 145 มม. ในบรรจุภัณฑ์แบบวางจำหน่าย	00F.49.6647
6 Abrasives กระดาษทราย	For more information, please contact our sales department. หากท่านต้องการรายละเอียดเพิ่มเติม กรุณาติดต่อฝ่ายขายของเรา	
7 SYSTAINER T-LOC SYS-STF D150 กล่องเก็บอุปกรณ์ SYSTAINERT-LOC SYS-STF D150	with insert for abrasives Ø 150 mm, SYSTAINER size SYS 3 T-LOC พร้อมช่องเก็บกระดาษทรายเส้นผ่าศูนย์กลาง 150 มม. กล่องเก็บอุปกรณ์ SYSTAINER ขนาด SYS 3 T-LOC	00F.49.7690
8 FastFix polishing pad PT-STF-D150 FX แป้นรองขัดเงา FastFix PT-STF-D150 FX	for RO 150 FEQ, fits polishing accessories, Diameter 135 mm, Height 10 mm, in self-service display pack สำหรับ RO 150 FEQ ยึดอุปกรณ์เสริมในการขัดเงามีเส้นผ่าศูนย์กลาง 135 มม. สูง 10 มม. ในบรรจุภัณฑ์แบบวางจำหน่าย	00F.49.6151

Surface treatment
อุปกรณ์ดูแลพื้นผิว

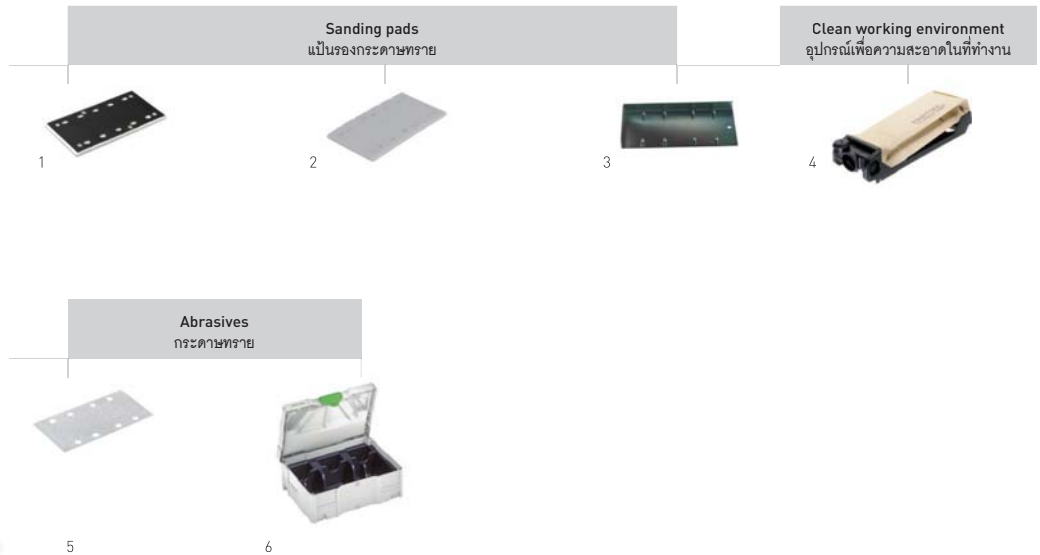

Accessories for RUTSCHER RS 100, RS 200, RS 300

อุปกรณ์เสริมสำหรับอุปกรณ์ RUTSCHER RS 100, RS 200, RS 300

Denomination ชื่อสินค้า	Explanation รายละเอียด	Cat. No. รหัสสินค้า
1 Sanding pad StickFix SSH-STF-115 x 221/10 RS 1 C เป็นรองกระดาษทราย StickFix SSH-STF-115 x 221/10 RS 1 C	for RS 100 C, RS 1 C, Dimensions 115 x 221 mm, in self-service display pack สำหรับ RS 100 C, RS 1C ขนาด 115 x 221 มม. ในบรรจุภัณฑ์แบบวางจำหน่าย	00F.48.8226
Sanding pad StickFix SSH-STF-115 x 225/10 เป็นรองกระดาษทราย StickFix SSH-STF-115 x 225/10	for RS 200, RS 2, RS 100, RS 1, Dimensions 115 x 225 mm, in self-service display pack สำหรับ RS 200, RS 2, RS 100, RS 1 ขนาด 115 x 225 มม. ในบรรจุภัณฑ์แบบวางจำหน่าย	00F.48.3679
Sanding pad StickFix SSH-STF-115 x 225/10-KS เป็นรองกระดาษทราย StickFix SSH-STF-115 x 225/10-KS	for RS 200, RS 2, RS 100, RS 1, with edge protection, Dimensions 115 x 225 mm, in self-service display pack สำหรับ RS 200, RS 2, RS 100, RS 1 พร้อมตัวกันขอบ ขนาด 115 x 225 มม. ในบรรจุภัณฑ์แบบวางจำหน่าย	00F.48.5648
Sanding pad StickFix SSH-STF-93 x 175/8 เป็นรองกระดาษทราย StickFix SSH-STF-93 x 175/8	for RS 300, RS 3, LRS 93, Dimensions 93 x 175 mm, in self-service display pack สำหรับ RS 300, RS 3, LRS 93 ขนาด 93 x 175 มม. ในบรรจุภัณฑ์แบบวางจำหน่าย	00F.48.3905
Sanding pad StickFix SSH-STF-L93 x 230/0 เป็นรองกระดาษทราย StickFix SSH-STF-L93 x 230/0	for RS 300, RS 3, LRS 93, lamellar sanding pad version, Dimensions 93 x 230 mm, in self-service display pack สำหรับ RS 300, RS 3, LRS 93 เป็นรองกระดาษทรายลามลลาขนาด 93 x 230 มม. ในบรรจุภัณฑ์แบบวางจำหน่าย	00F.48.6371
Sanding pad StickFix SSH-STF-V93 x 266/14 เป็นรองกระดาษทราย StickFix SSH-STF-V93 x 266/14	for RS 300, RS 3, LRS 93, pressing iron sanding pad version, Dimensions 93 x 266 mm, in self-service display pack สำหรับ RS 300, RS 3, LRS 93 เป็นรองกระดาษทรายทรงเตารีดขนาด 93 x 266 มม. ในบรรจุภัณฑ์แบบวางจำหน่าย	00F.48.6418

Denomination ชื่อสินค้า	Explanation รายละเอียด	Cat. No. รหัสสินค้า
2 Sanding pad SSH-115 x 225/10 แป้นรองกระดาษทราย SSH-115 x 225/10	for RS 200, RS 2, RS 100, RS 1, for abrasives for clamping, Dimensions 115x225 mm, in self-service display pack สำหรับ RS 200, RS 2, RS 100, RS 1 เพื่อการขัดกระดาษทรายแบบยึดจับ ขนาด 115x225 มม. ในบรรจุภัณฑ์แบบวางจำหน่าย	00F.48.9629
Sanding pad SSH-115 x 225/10-KS แป้นรองกระดาษทราย SSH-115 x 225/10-KS	for RS 200, RS 2, RS 100, RS 1, for abrasives for clamping, Dimensions 115 x 225 mm, in self-service display pack สำหรับ RS 200, RS 2, RS 100, RS 1 เพื่อการขัดกระดาษทรายแบบยึดจับขนาด 115x225 มม. ในบรรจุภัณฑ์แบบวางจำหน่าย	00F.48.5647
Sanding pad SSH-93 x 175/8 แป้นรองกระดาษทราย SSH-93 x 175/8	for RS 300, RS 3, LRS 93, for abrasives for clamping, Dimensions 93 x 175 mm, in self-service display pack สำหรับ RS 300, RS 3, LRS 93 เพื่อการขัดกระดาษทรายแบบยึดจับขนาด 93 x 175 มม. ในบรรจุภัณฑ์แบบวางจำหน่าย	00F.48.9630
3 Hole punch 10L 115 x 225 แป้นรองสำหรับเจาะรู 10L 115 x 225	for RS 200, RS 2, RS 100, RS 100 C, RS 1, RS 1 C, HSK 115 x 226, for preparing the Festool hole pattern, No. of holes 10, in self-service display pack สำหรับ RS 200, RS 2, RS 100, RS 100 C, RS 1, RS 1 C, HSK 115x226 สำหรับเตรียมแม่แบบรูเจาะ Festool จำนวนรูเจาะ 10 รู ในบรรจุภัณฑ์แบบวางจำหน่าย	00F.48.1523
Hole punch 8L 93 x 175 แป้นรองสำหรับเจาะรู 8L 93 x 175	for RS 300, RS 3, LRS 93, for preparing Festool hole pattern, No. of holes 8, Dimensions 93 x 175 mm, in self-service display pack สำหรับ RS 300, RS 3, LRS 93 สำหรับเตรียมแม่แบบรูเจาะ Festool จำนวนรูเจาะ 8 รู ขนาด 93 x 175 มม. ในบรรจุภัณฑ์แบบวางจำหน่าย	00F.48.1903
4 Turbo filter bag TF-RS 1/5 ถุงกรองเทอร์โบ TF-RS 1/5	for RS 100, RS 1, qty. in pack 5 piece (s), in self-service display pack สำหรับ RS 100, RS 1 บรรจุ 5 ชิ้น ในบรรจุภัณฑ์แบบวางจำหน่าย	00F.48.3674
Turbo filter bag TF II-RS/ES/ET/25 ถุงกรองเทอร์โบ TF II-RS/ES/ET/25	for RS 300, RS 3, RS 200, RS 2, ES 150, ETS 150, ET 2, qty. in pack 25 piece (s), in a carton สำหรับ RS 300, RS 3, RS 200, RS 2, ES 150, ETS 150, ET 2 บรรจุ 25 ชิ้น ในกล่อง	00F.48.7871
Turbo filter bag TF II-RS/ES/ET/5 ถุงกรองเทอร์โบ TF II-RS/ES/ET/5	for RS 300, RS 3, RS 200, RS 2, ES 150, ETS 150, ET 2, for insertion in filter cartridge, qty. in pack 5 piece (s), in self-service display pack สำหรับ RS 300, RS 3, RS 200, RS 2, ES 150, ETS 150, ET 2 สำหรับใส่ไว้ในถุงกรองฝุ่น บรรจุ 5 ชิ้น ในบรรจุภัณฑ์แบบวางจำหน่าย	00F.48.7779
Turbo filter bag set TFS II-ET/RS ถุงกรองเทอร์โบ TFS II- ET/RS	for RS 300, RS 3, RS 200, RS 2, ET 2, filter cartridge, 5 turbofilters, in self-service display pack สำหรับ RS 300, RS 3, RS 200, RS 2, ET 2 พร้อมถุงกรองฝุ่น ตัวกรองเทอร์โบ 5 ชิ้น ในบรรจุภัณฑ์แบบวางจำหน่าย	00F.48.7780
5 Abrasives กระดาษทราย	For more information, please contact our sales department. หากท่านต้องการรายละเอียดเพิ่มเติม กรุณาติดต่อฝ่ายขายของเรา	
6 SYSTAINER T-LOC SYS-STF 115 x 228 กล่องเก็บอุปกรณ์ SYSTAINERT-LOC SYS-STF 115 x 228	with insert for abrasives 115 x 228 mm, SYSTAINER size SYS 2 T-LOC พร้อมช่องเก็บกระดาษทราย 115 x 228 มม. กล่องเก็บอุปกรณ์ SYSTAINER ขนาด SYS 2 T-LOC	00F.49.7688
SYSTAINER T-LOC SYS-STF 93 x 178/93 V กล่องเก็บอุปกรณ์ SYSTAINERT-LOC SYS-STF 93 x 178/93 V	with insert for abrasives 93 x 178 mm, SYSTAINER size SYS 2 T-LOC พร้อมช่องเก็บกระดาษทราย 93 x 178 มม. กล่องเก็บอุปกรณ์ SYSTAINER ขนาด SYS 2 T-LOC	00F.49.7689

Surface treatment
อุปกรณ์ดูแลพื้นผิว

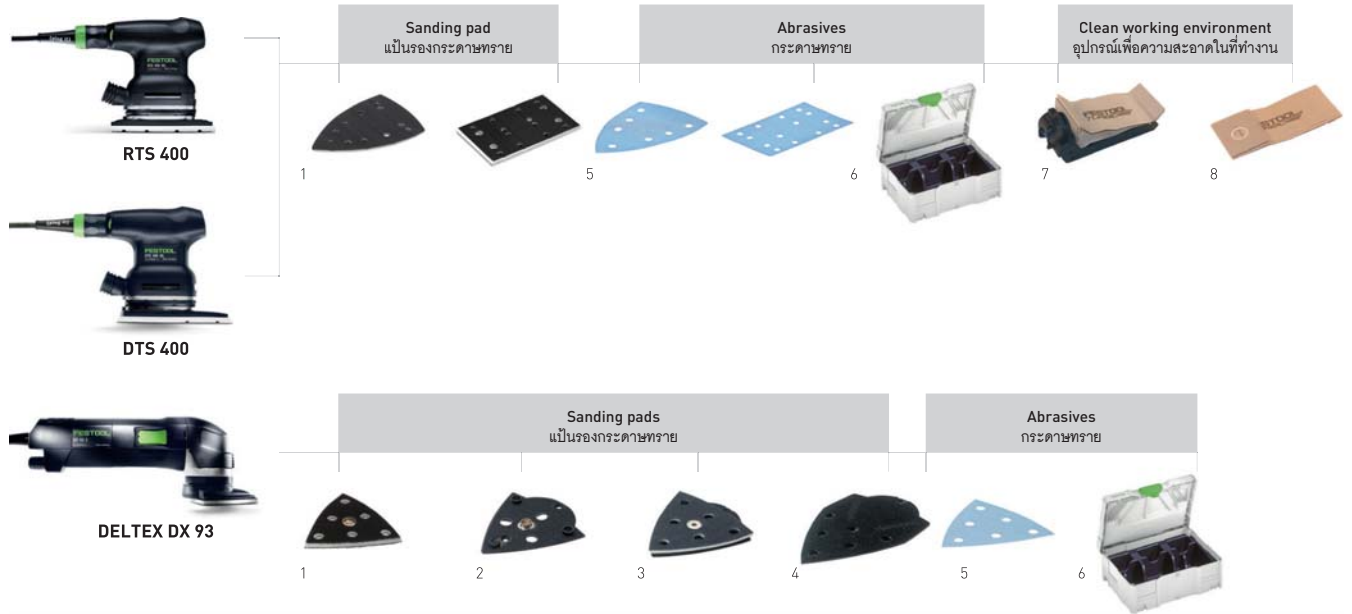

Accessories for RUTSCHER RTS 400, delta sander DTS 400, triangle sander DX 93

อุปกรณ์เสริมสำหรับอุปกรณ์ RUTSCHER RTS 400, เครื่องขัดกระดาษทรายแบบสามเหลี่ยม DTS 400, เครื่องขัดกระดาษทรายแบบสามเหลี่ยม DX 93

Denomination ชื่อสินค้า	Explanation รายละเอียด	Cat. No. รหัสสินค้า
1 Sanding pad StickFix SSH-STF-80 x 130/12 เป็นรองกระดาษทราย StickFix SSH-STF-80 x 130/12	for RTS 400, RS 400, perforated with 12 suction holes, Dimensions 80 x 130 mm, in self-service display pack สำหรับ RTS 400, RS 400 มีรูดูดฝุ่น 12 รูขนาด 80 x 130 มม. ในบรรจุภัณฑ์แบบวางจำหน่าย	00F.48.9252
Sanding pad SSH-STF-Delta 100 x 150/7 เป็นรองกระดาษทราย SSH-STF-Delta 100 x 150/7	for DTS 400, DS 400, for sanding even in corners, Dimensions 100 x 150 mm, in self-service display pack สำหรับ DTS 400, DS 400 สามารถขัดได้แม้ว่าจะอยู่ในมุมขนาด 100 x 150 มม. ในบรรจุภัณฑ์แบบวางจำหน่าย	00F.49.3723
Sanding pad StickFix, soft SSH-STF-V93/6-W/2 เป็นรองกระดาษทราย StickFix แบบอ่อน SSH-STF-V93/6-W/2	for DX 93 and RO 90 DX, StickFix, with snap stud, qty. in pack 2 piece (s), in self-service display pack สำหรับ DX 93 และ RO 90 DX พร้อมสลักยึดติด บรรจุ 2 ชิ้น ในบรรจุภัณฑ์แบบวางจำหน่าย	00F.48.8715
Sanding pad StickFix, hard SSH-STF-V93/6-H/2 เป็นรองกระดาษทราย StickFix แบบแข็ง SSH-STF-V93/6-H/2	for DX 93 and RO 90 DX, StickFix, with snap stud, qty. in pack 2 piece (s), Hardness grade H, in self-service display pack สำหรับ DX 93 และ RO 90 DX พร้อมสลักยึดติด บรรจุ 2 ชิ้น ระดับความทนทาน H ในบรรจุภัณฑ์แบบวางจำหน่าย	00F.48.8716
2 Plate TP-STF-DX93 แผ่นรอง TP-STF-DX93	for DX 93, component with StickFix coating onto which sanding pad is secured, in self-service display pack สำหรับ DX 93 ส่วนประกอบที่มีการเคลือบ StickFix ลงไปซึ่งช่วยเพิ่มความปลอดภัยให้แก่รองกระดาษทรายในบรรจุภัณฑ์แบบวางจำหน่าย	00F.48.8717
3 Conversion kit DX93E TP-STF-V93-W ชุดแปลงอุปกรณ์ DX93E TP-STF-V93-W	for DX 93, plate TP-STF-DX 93 and sanding pad SSH-STF-V93/6-W, both with snap stud, with snap stud, StickFix, in self-service display pack สำหรับ DX 93, แผ่นรอง TP-STF-DX93 และรองกระดาษทราย SSH-STF-V93/6-W พร้อมสลักยึดติดระบบ StickFix ในบรรจุภัณฑ์แบบวางจำหน่าย	00F.48.8899

Denomination ชื่อสินค้า	Explanation รายละเอียด	Cat. No. รหัสสินค้า
4 Slat sanding pad SSH-STF-V93L/6 แป้นรองกระดาษทรายแนวแคบ SSH-STF-V93L/6	for DX 93, StickFix, qty. in pack 1 piece(s), in self-service display pack สำหรับ DX 93, StickFix บรรจุ 1 ชิ้น ในบรรจุภัณฑ์แบบวางจำหน่าย	00F.48.8036
5 Abrasives กระดาษทราย	For more information, please contact our sales department. หากท่านต้องการรายละเอียดเพิ่มเติม กรุณาติดต่อฝ่ายขายของเรา	
6 SYSTAINER T-LOC SYS-STF 80 x 133 กล่องเก็บอุปกรณ์ SYSTAINER T-LOCSYS-STF 80 x 133	with insert for abrasives 80 x 133 mm, SYSTAINER size SYS 1 T-LOC พร้อมช่องเก็บกระดาษทรายขนาด 80 x 133 มม. กล่องเก็บอุปกรณ์ SYSTAINER ขนาด SYS 1 T-LOC	00F.49.7684
SYSTAINER T-LOC SYS-STF Delta 100 x 150 กล่องเก็บอุปกรณ์ SYSTAINER T-LOCSYS-STF Delta 100 x 150	with insert for abrasives STF Delta 100 x 150, SYSTAINER size SYS 1 T-LOC พร้อมช่องเก็บกระดาษทราย STF Delta 100 x 150 กล่องเก็บอุปกรณ์ SYSTAINER ขนาด SYS 1 T-LOC	00F.49.7686
SYSTAINER SYS-STF-D77/D90/93V กล่องเก็บอุปกรณ์ SYSTAINERSYS-STF-D77/D90/93V	with insert for Ø 90 mm abrasives and 93 V abrasives, SYSTAINER size SYS 1 T-LOC พร้อมช่องเก็บกระดาษทรายเส้นผ่าศูนย์กลาง 90 มม. และกระดาษทราย 93 โวลต์ กล่องเก็บอุปกรณ์ SYSTAINER ขนาด SYS 1 T-LOC	00F.49.7687
7 Turbo filter bag set TFS-RS 400 ชุดถุงกรองเทอร์โบ TFS-RS 400	for RS 400, RTS 400, DS 400, DTS 400, ES 125, ETS 125, filter cartridge, 5 turbofilters, in self-service display pack สำหรับ RS 400, RTS 400, DS 400, DTS 400, ES 125, ETS 125 พร้อมถุงกรองฝุ่น ตัวกรองเทอร์โบ 5 ชิ้น ในบรรจุภัณฑ์แบบวางจำหน่าย	00F.48.9129
8 Turbo filter bag TF-RS 400/5 ถุงกรองเทอร์โบ TF-RS 400/5	for RS 400, RTS 400, DS 400, DTS 400, ES 125, ETS 125 qty. in pack 5 piece(s), in self-service display pack สำหรับ RS 400, RTS 400, DS 400, DTS 400, ES 125, ETS 125 บรรจุ 5 ชิ้น ในบรรจุภัณฑ์แบบวางจำหน่าย	00F.48.9128
Turbo filter bag TF-RS 400/25 ถุงกรองเทอร์โบ TF-RS 400/25	for RS 400, RTS 400, DS 400, DTS 400, ES 125, ETS 125, for insertion in filter cartridge, qty. in pack 25 piece(s), in a carton สำหรับ RS 400, RTS 400, DS 400, DTS 400, ES 125, ETS 125 สำหรับใส่ไว้ในถุงกรองฝุ่น บรรจุ 25 ชิ้น ในกล่อง	00F.48.9127

Surface treatment system accessories

อุปกรณ์เสริมสำหรับอุปกรณ์ดูแลพื้นผิว

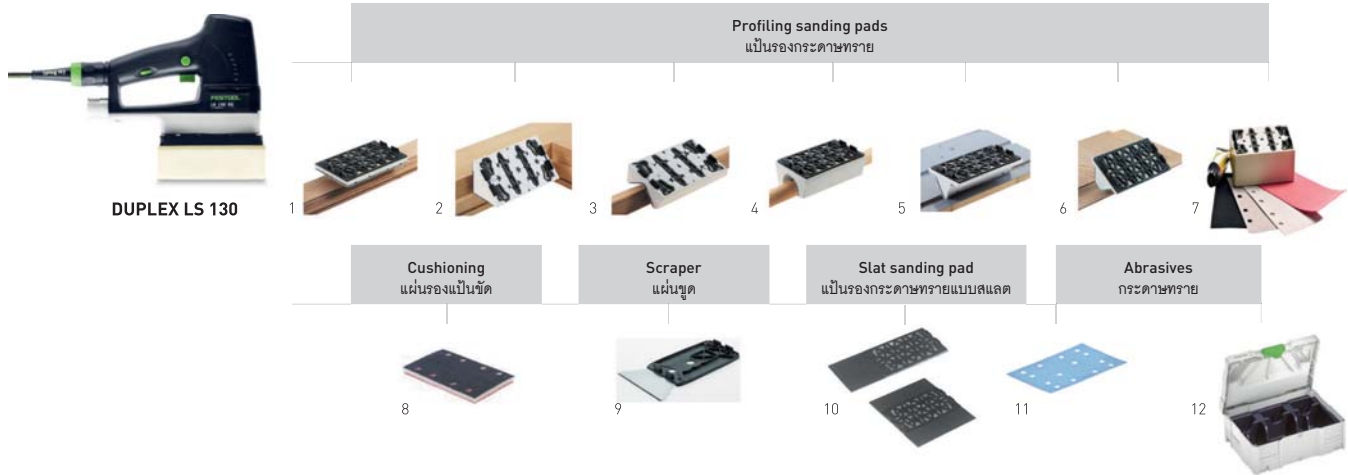

Accessories for linear sander DUPLEX LS 130

อุปกรณ์เสริมสำหรับเครื่องขัดกระดาษทรายแบบเส้นตรง DUPLEX

Denomination ชื่อสินค้า	Explanation รายละเอียด	Cat. No. รหัสสินค้า
1 Flat sanding pad SSH-STF-LS 130-F เป็นรองกระดาษทราย แบบแบน SSH-STF-LS 130-F	standard design, Dimensions 80 x 130 mm, in self-service display pack แบบมาตรฐาน ขนาด 80 x 130 มม. ในบรรจุภัณฑ์แบบวางจำหน่าย	00F.49.0161
2 Rebate profile sanding pad SSH-STF-LS 130-90 GR เป็นรองกระดาษทราย แบบโปรไฟล์บังใบ SSH-STF-LS 130-90 GR	90 degrees, Dimensions 80 x 130 mm, in self-service display pack 90 องศาขนาด 80 x 130 มม. ในบรรจุภัณฑ์แบบวางจำหน่าย	00F.49.0162
3 Radius profile sanding pad SSH-STF-LS 130-R6KV เป็นรองกระดาษทราย แบบโปรไฟล์รัศมี SSH-STF-LS 130-R6KV	radius R6 concave, Dimensions 80 x 130 mm, in self-service display pack รัศมีโค้งเว้า R6 ขนาด 80 x 130 มม. ในบรรจุภัณฑ์แบบวางจำหน่าย	00F.49.0163
Radius profile sanding pad SSH-STF-LS130-R10KV เป็นรองกระดาษทราย แบบโปรไฟล์รัศมี SSH-STF-LS 130-R10KV	radius R10 concave, Dimensions 80 x 130 mm, in self-service display pack รัศมีโค้งเว้า R10 ขนาด 80 x 130 มม. ในบรรจุภัณฑ์แบบวางจำหน่าย	00F.49.1197
4 Radius profile sanding pad SSH-STF-LS 130-R18KV เป็นรองกระดาษทราย แบบโปรไฟล์รัศมี SSH-STF-LS 130-R18KV	radius R18, concave, Dimensions 80 x 130 mm, in self-service display pack รัศมีโค้งเว้า R18 ขนาด 80 x 130 มม. ในบรรจุภัณฑ์แบบวางจำหน่าย	00F.49.0164
Radius profile sanding pad SSH-STF-LS 130-R25KV เป็นรองกระดาษทราย แบบโปรไฟล์รัศมี SSH-STF-LS 130-R25KV	radius R25, concave, Dimensions 80 x 130 mm, in self-service display pack รัศมีโค้งเว้า R25 ขนาด 80 x 130 มม. ในบรรจุภัณฑ์แบบวางจำหน่าย	00F.49.0165
5 V-groove profile sanding pad SSH-STF-LS 130-V10 เป็นรองกระดาษทราย แบบโปรไฟล์ร่องวี SSH-STF-LS 130-V10	10 mm, Dimensions 80 x 130 mm, in self-service display pack 10 มม. ขนาด 80 x 130 มม. ในบรรจุภัณฑ์แบบวางจำหน่าย	00F.49.0166

Denomination ชื่อสินค้า	Explanation รายละเอียด	Cat. No. รหัสสินค้า
6 Flute profile sanding pad SSH-STF-LS 130-R10KX เป็นรองกระดาษทราย แบบโปรไฟล์ร่อง SSH-STF-LS 130-R10KX	radius R10 convex, Dimensions 80 x 130 mm, in self-service display pack รัศมีโค้งนูน R10 ขนาด 80 x 130 มม. ในบรรจุภัณฑ์แบบวางจำหน่าย	00F.49.1198
Flute profile sanding pad SSH-STF-LS 130-R25KX เป็นรองกระดาษทราย แบบโปรไฟล์ร่อง SSH-STF-LS 130-R25KX	radius R25, convex, Dimensions 80 x 130 mm, in self-service display pack รัศมีโค้งนูน R25 ขนาด 80 x 130 มม. ในบรรจุภัณฑ์แบบวางจำหน่าย	00F.49.0167
7 DIY construction kit SSH-STF-LS 130 kit ชุดประกอบ DIY SSH-STF-LS 130 kit	kit for creating any type of profiling pad, in self-service display pack ชุดประกอบเป็นรองกระดาษทรายหน้าตัดข้างชนิดต่างๆ ในบรรจุภัณฑ์แบบวางจำหน่าย	00F.49.0780
8 Interface pad IP-STF-80 x 133/12-STF- LS 130/2 แผ่นรองเป็นขีด IP-STF-80 x 133/12-STF-LS 130/2	dimping element between sanding pad and abrasive, Dimensions 80 x 130 mm, qty. in pack 2 piece(s), in self-service display pack ทำหน้าที่ทวงแรงสั่นสะเทือนระหว่างกระดาษทรายและเป็นรองกระดาษทราย ขนาด 80 x 130 มม. บรรจุ 2 ชิ้น ในบรรจุภัณฑ์แบบวางจำหน่าย	00F.49.0160
9 Scraper SSH-LS 130-B100 แผ่นขูด SSH-LS 130-B100	for removing coatings, Width 100 mm, in self-service display pack ลอกชั้นเคลือบ ความกว้าง 100 มม. ในบรรจุภัณฑ์แบบวางจำหน่าย	00F.49.1199
10 Flat sanding pad long SSH-STF-LS 130-LL195 เป็นรองกระดาษทราย แบบแบนยาว SSH-STF-LS 130-LL195	for relief grinding of facings, Dimensions 80 x 195 mm, in self-service display pack สำหรับผ่อนแรงกรอขึ้นผิวภายนอก ขนาด 80 x 195 มม. ในบรรจุภัณฑ์แบบวางจำหน่าย	00F.49.1861
11 Flat sanding pad wide SSH-STF-LS 130-LB130 เป็นรองกระดาษทราย แบบแบนกว้าง SSH-STF-LS 130-LB130	for sanding on both sides of lamellae, Dimensions 158 x 130 mm, in self-service display pack สำหรับขีดเกลลาทั้งสองด้านของลามেলাขนาด 158 x 130 มม. ในบรรจุภัณฑ์แบบวางจำหน่าย	00F.49.1862
11 Abrasives กระดาษทราย	For more information, please contact our sales department. หากท่านต้องการรายละเอียดเพิ่มเติม กรุณาติดต่อฝ่ายขายของเรา	
12 SYSTAINER T-LOC SYS-STF 80 x 133 กล่องเก็บอุปกรณ์ SYSTAINER T-LOC SYS-STF 80 x 133	with insert for abrasives 80 x 130 mm, SYSTAINER size 1 T-LOC พร้อมช่องเก็บกระดาษทรายขนาด 80 x 133 มม. กล่องเก็บอุปกรณ์ SYSTAINER ขนาด SYS 1 T-LOC	00F.49.7684

Sanding with compressed air

เครื่องขัดกระดาษทรายระบบลม



Compressed air eccentric sander LEX 3 77

เครื่องขัดกระดาษทรายลมระบบลูกเบี้ยว LEX 3 77



Strengths and benefits

- Extremely sturdy design ensures a long service life, minimal servicing requirement and high cost savings
- Pleasant operating noise, low vibration levels and safe dispersion of exhaust air through a compressed air hose protect the health of the user
- Sanding pad brake reduces sanding errors when setting down the machine, thereby avoiding rework and additional costs
- Low compressed air consumption ensures high cost savings

คุณสมบัติ

- การออกแบบที่มั่นคงแข็งแรงช่วยให้มั่นใจถึงอายุการใช้งานที่ยาวนาน ลดจำนวนการบำรุงซ่อมแซม และช่วยประหยัดต้นทุน
- ไม่ต้องรำคาญใจกับเสียงดังขณะใช้งาน ระดับการสั่นสะเทือนต่ำ และลมที่ปล่อยออกมาก็ไม่เป็นอันตรายต่อร่างกาย
- ระบบเบรกแป้นรองกระดาษทรายช่วยลดความผิดพลาดในการขัด ในขณะที่วางเครื่องมือลง จึงช่วยให้ไม่ต้องแก้ไขงานใหม่และไม่มีค่าใช้จ่ายเกินจำเป็น
- อัตราการใช้ลมที่ต่ำช่วยให้ประหยัดต้นทุนได้มาก

Technical data ข้อมูลเฉพาะ	Electronic รายละเอียด
Operating pressure (flow pressure) ความดันอากาศ	6 bar 6 บาร์
No. of strokes จำนวนการเหวี่ยง	21,000 min ⁻¹ 21,000 รอบต่อนาที
Eccentric motion speed ความเร็วในการเคลื่อนไหวแบบลูกเบี้ยว	10,500 min ⁻¹ 10,500 รอบต่อนาที
Sanding stroke ระยะเหวี่ยง	2.5 mm 2.5 มม.
Vibration emission value ah (single-axel) ค่าการปล่อยแรงสั่นสะเทือน ah (เพลาเดียว)	0.8 m/s ²
Vibration emission value ah (three-axel) ค่าการปล่อยแรงสั่นสะเทือน ah (สามเพลา)	1.9 m/s ²
Air consumption at rated load อัตราการใช้ลม	270 l/min 270 ลิตร/นาที
Sanding pad Ø เส้นผ่าศูนย์กลางแป้นรองกระดาษทราย	77 mm 77 มม.
Sound pressure level ระดับความดันเสียง	72 dB(A) 72 เดซิเบลเอ
Weight น้ำหนัก	0.7 kg 0.7 กก.

Items Included

สินค้าประกอบด้วย

StickFix sanding pad Ø 77 mm W-HT (soft), operation tool, in a carton
แป้นรองกระดาษทราย StickFix เส้นผ่าศูนย์กลาง 77 มม. W-HT (แบบอ่อน), ชุดเครื่องมือบรรจุในกล่อง

LEX 3 77/2.5

Cat. No.

รหัสสินค้า

00F.69.1131

Compressed air eccentric sander LEX 3 125
เครื่องขัดกระดาษทรายลมระบบลูกเบี้ยว LEX 3 125



Strengths and benefits

- Low compressed air consumption ensures high cost savings
- Low vibration levels and a pleasant operating noise protect the user's health
- Extremely sturdy design and oil-free motor concept ensure a long service life, minimal servicing requirements and high cost savings
- Simplifies permanent dust extraction, guarantees the best working results and protects the user's health when combined with the IAS 3 light hose

คุณสมบัติ

- อัตราการใช้ลมที่ต่ำช่วยให้ประหยัดต้นทุนได้มาก
- ไม่ต้องรำคาญใจกับเสียงดังขณะใช้งาน ระดับการสั่นสะเทือนต่ำ และลมที่ปล่อยออกมากไม่เป็นอันตรายต่อร่างกาย
- การออกแบบที่มั่นคงแข็งแรงช่วยให้มั่นใจถึงอายุการใช้งานที่ยาวนาน ลดจำนวนการบำรุงซ่อมแซม และช่วยประหยัดต้นทุน
- ยุ่งยากน้อยลงด้วยเครื่องดูดฝุ่นแบบติดตั้งถาวร รับประกันผลลัพธ์ในการทำงานที่ดีที่สุด และช่วยรักษาสุขภาพของผู้ใช้เมื่อใช้งานร่วมกับสายอ่อน IAS 3

Technical data ข้อมูลเฉพาะ	LEX 3 125/3	LEX 3 125/5
Operating pressure (flow pressure) ความดันอากาศ	6 bar 6 บาร์	
No. of strokes จำนวนการเหวี่ยง	19,000 min ⁻¹ 19,000 รอบต่อนาที	
Eccentric motion speed ความเร็วในการเคลื่อนไหวนแบบลูกเบี้ยว	9,500 min ⁻¹ 9,500 รอบต่อนาที	
Sanding stroke ระยะเหวี่ยง	3 mm 3 มม.	5 mm 5 มม.
Vibration emission value ah (single-axel) ค่าการปล่อยแรงสั่นสะเทือน ch (เพลาดียว)	1.1 m/s ²	
Vibration emission value ah (three-axel) ค่าการปล่อยแรงสั่นสะเทือน ch (สามเพลลา)	3.6 m/s ²	4.2 m/s ²
Air consumption at rated load อัตราการใช้ลม	290 l/min 290 ลิตร/นาที	
Sound pressure level ระดับความดันเสียง	70 dB(A) 70 เดซิเบลเอ	72 dB(A) 72 เดซิเบลเอ
Sanding pad Ø เส้นผ่าศูนย์กลางแป้นรองกระดาษทราย	125 mm 125 มม.	
Weight น้ำหนัก	0.9 kg 0.9 กก.	0.95 kg 0.95 กก.

Items Included

สินค้าประกอบด้วย

Cat. No.

รหัสสินค้า

operation tool, in a cartoon
ชุดเครื่องมือ บรรจุในกล่อง

LEX 3 125/3

StickFix sanding pad Ø 125 mm (extra soft)
แป้นรองกระดาษทราย StickFix เส้นผ่าศูนย์กลาง 125 มม. (แบบอ่อนพิเศษ)

00F.69.1140

LEX 3 125/5

StickFix sanding pad Ø 125 mm (soft-HT)
แป้นรองกระดาษทราย StickFix เส้นผ่าศูนย์กลาง 125 มม. (แบบอ่อน HT)

00F.69.1141

Compressed air eccentric sander LEX 3 150

เครื่องขัดกระดาษทรายลมระบบลูกเบี้ยว LEX 3 150



Strengths and benefits

- Precise - sanding pad brake ensures a clean pattern
- Low compressed air consumption ensures high cost savings
- High - quality FUSION-TEC sanding pads and the MULTI-JETSTREAM principle for perfect dust extraction and economical abrasive consumption
- Vibration stop for healthy, non-tiring work

คุณสมบัติ

- ระบบเบรกแป้นรองกระดาษทรายอันเที่ยงตรงช่วยให้ได้ชิ้นงานตามต้องการ
- อัตราการใช้ลมที่ต่ำช่วยให้ประหยัดต้นทุนได้มาก
- เป็นรองกระดาษทราย FUSION-TECH คุณภาพสูงพร้อมหลัก MULTI-JETSTREAM เพื่อพลังการขัดและประสิทธิภาพในการดูดฝุ่นสูงสุด
- ตัวกั้นการสั่นสะเทือนเพื่อการทำงานที่ดีต่อสุขภาพและไม่เปลืองแรง

Technical data ข้อมูลเฉพาะ	LEX 3 150/3	LEX 3 150/5	LEX 3 150/7
Operating pressure (flow pressure) ความดันอากาศ	6 bar 6 บาร์		
No. of strokes จำนวนการเหวี่ยง	20,000 min ⁻¹ 20,000 รอบต่อนาที		19,000 min ⁻¹ 19,000 รอบต่อนาที
Eccentric motion speed ความเร็วในการเคลื่อนไหวแบบลูกเบี้ยว	10,000 min ⁻¹ 10,000 รอบต่อนาที		
Sanding stroke ระยะเหวี่ยง	3 mm 3 มม.	5 mm 5 มม.	7 mm 7 มม.
Vibration emission value ah (single-axel) ค่าการปล่อยแรงสั่นสะเทือน ch (เพลาดียว)	2.1 m/s ²	2.7 m/s ²	3.17 m/s ²
Vibration emission value ah (three-axel) ค่าการปล่อยแรงสั่นสะเทือน ch (สามเพลา)	3.7 m/s ²	3.9 m/s ²	5.8 m/s ²
Air consumption at rated load อัตราการใช้ลม	290 l/min 290 ลิตร/นาที		310 l/min 310 ลิตร/นาที
Sound pressure level ระดับความดันเสียง	72 dB(A) 72 เดซิเบลเอ		76 dB(A) 76 เดซิเบลเอ
Sanding pad Ø เส้นผ่าศูนย์กลางแป้นรองกระดาษทราย	150 mm 150 มม.		
Weight น้ำหนัก	1.0 kg 1.0 กก.		

Items Included

สินค้าประกอบด้วย

Cat. No.

รหัสสินค้า

operation tool, in a carton
ชุดเครื่องมือ บรรจุในกล่อง

LEX 3 150/3

StickFix sanding pad Ø 150 mm FUSION-TEC (extra-soft)
แป้นรองกระดาษทราย StickFix เส้นผ่าศูนย์กลาง 125 มม. FUSION-TEC (แบบอ่อน HT)

00F.69.1137

LEX 3 150/5

StickFix sanding pad Ø 150 mm FUSION-TEC (soft HT)
แป้นรองกระดาษทราย StickFix เส้นผ่าศูนย์กลาง 125 มม. FUSION-TEC (แบบอ่อน HT)

00F.69.1138

LEX 3 150/7

StickFix sanding pad Ø 150 mm FUSION-TEC (soft HT)
แป้นรองกระดาษทราย StickFix เส้นผ่าศูนย์กลาง 125 มม. FUSION-TEC (แบบอ่อน HT)

00F.69.1139

Compressed air eccentric sander LEX 2 185/7

เครื่องขัดกระดาษทรายลมระบบลูกเบี้ยว LEX 2 185/7



Strengths and benefits

- Dead-man switch for safe work
- Sanding pad brake gives a clean pattern
- VibrationsStop for healthy, non-tiring work
- MPE sanding pad with Jetstream principle
- Softgrip cap to prevent slipping

คุณสมบัติ

- ปุ่มหยุดมือช่วยเพิ่มความปลอดภัย
- ระบบเบรกแป้นรองกระดาษทรายช่วยให้ชิ้นงานออกมาตามต้องการ
- ตัวกันการสั่นสะเทือนเพื่อการทำงานที่ดีต่อสุขภาพและไม่เปลืองแรง
- แป้นรองกระดาษทราย MPE พร้อมหลัก Jetstream
- ที่ครอบมือจับป้องกันการลื่น



Technical data ข้อมูลเฉพาะ	Electronic รายละเอียด
Operating pressure (flow pressure) ความดันอากาศ	6 bar 6 บาร์
No. of strokes ความเร็วในการเคลื่อนไหวนับลูกเบี้ยว	16,000 min ⁻¹ 16.000 รอบต่อนาที
Sanding stroke ระยะเหวี่ยง	7 mm 7 มม.
Air consumption at rated load อัตราการไหล	390 l/min 390 ลิตรต่อนาที
Grinding disk Ø เส้นผ่าศูนย์กลางจานขัด	185 mm 185 มม.
Weight น้ำหนัก	1.4 kg 1.4 กก.

Compressed air orbital sander LRS 93

เครื่องขัดกระดาษทรายกลม 2 จังหวะ รุ่น LRS 93



Strengths and benefits

- Speed and stroke preselection
- VibrationsStop for healthy, non-tiring work
- Robust vane motor for a long service life
- StickFix sanding pads and abrasive for quick changes

คุณสมบัติ

- สามารถเลือกอัตราช่วงชักและความเร็วได้ก่อนเริ่มทำงาน
- ตัวกันการสั่นสะเทือนเพื่อการทำงานที่ดีต่อสุขภาพและไม่เปลืองแรง
- มอเตอร์ใบพัดที่ทนทานให้การทำงานที่ยาวนาน
- เป็นรองกระดาษทรายและกระดาษทราย StickFix เพื่อการถอดเปลี่ยนที่รวดเร็ว

Technical data ข้อมูลเฉพาะ	Electronic รายละเอียด
Operating pressure (flow pressure) ความดันอากาศ	6 bar 6 บาร์
No. of strokes ความเร็วในการเคลื่อนไหวแบบลูกเบี้ยว	14,000 min ⁻¹ 14,000 รอบต่อนาที
Sanding stroke ระยะเหวี่ยง	4 mm 4 มม.
Air consumption at rated load อัตราการใช้ลม	310 l/min 310 ลิตรต่อนาที
Sanding pad StickFix แป้นรองกระดาษทราย StickFix	93x175 mm 93x175 มม.
Weight น้ำหนัก	1.2 kg 1.2 กก.

Items Included

สินค้าประกอบด้วย

Cat. No.

รหัสสินค้า

bottle cleaning and lubricating oil LD-10 (50 ml), in a carton
ขวดน้ำมันหล่อลื่นและทำความสะอาด LD-10 (50 มล.) บรรจุในกล่อง

LRS 93 M

StickFix sanding pad 93 x 175 mm (soft)
แป้นรองกระดาษทราย StickFix 93 x 175 มม. (แบบอ่อน)

00F.69.2049

Compressed orbital sander LRS 400

เครื่องขัดกระดาษทรายลม 2 จังหวะ รุ่น LRS 400



Strengths and benefits

- High material removal rate on large, flat surfaces
- VibrationsStop for healthy, non-tiring work
- Robust vane motor for a long service life
- StickFix sanding pad and abrasive for quick changes

คุณสมบัติ

- อัตราการกำจัดสิ่งที่ไม่ต้องการสูงในบริเวณที่เรียบและกว้าง
- ตัวกั้นการสั่นสะเทือนเพื่อการทำงานที่ดีต่อสุขภาพและไม่เปลืองแรง
- มอเตอร์ใบพัดที่ทนทานให้การทำงานที่ยาวนาน
- เป็นรองกระดาษทรายและกระดาษทราย StickFix เพื่อการถอดเปลี่ยนที่รวดเร็ว



Technical data ข้อมูลเฉพาะ	Electronic รายละเอียด
Operating pressure (flow pressure) ความดันอากาศ	6 bar 6 บาร์
No. of strokes ความเร็วในการเคลื่อนไหวแบบลูกเบี้ยว	14,000 min ⁻¹ 14,000 รอบต่อนาที
Sanding stroke ระยะเหวี่ยง	4 mm 4 มม.
Air consumption at rated load อัตราการใช้ลม	390 l/min 390 ลิตร/นาที
Sanding pad StickFix แป้นรองกระดาษทราย StickFix	80 x 400 mm 80 x 400 มม.
Weight น้ำหนัก	2.3 kg 2.3 กก.

Items Included

สินค้าประกอบด้วย

LRS 400

StickFix sanding pad 80 x 400 mm (soft)
แป้นรองกระดาษทราย StickFix 80 x 400 มม. (แบบอ่อน)

Cat. No.

รหัสสินค้า

00F.69.2099

Surface treatment system accessories

อุปกรณ์เสริมสำหรับอุปกรณ์ดูแลพื้นผิว

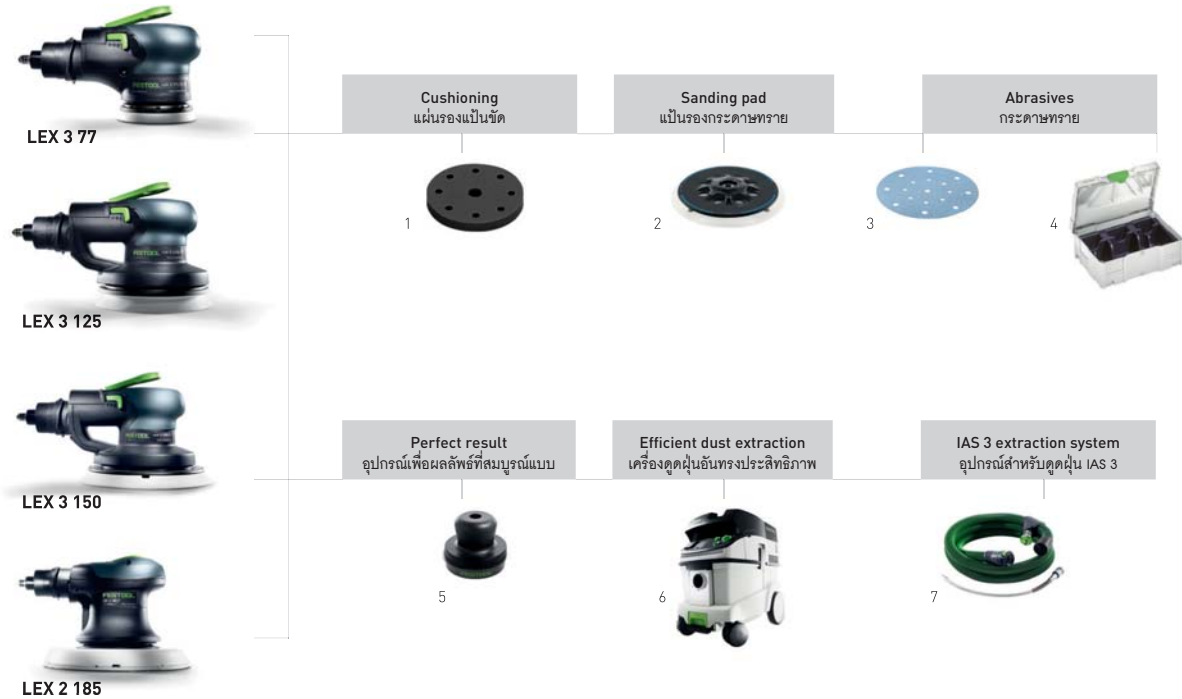

Accessories for compressed air eccentric sanders LEX 3, 77, LEX 3 125, LEX 3 150, LEX 2 185

อุปกรณ์เสริมสำหรับเครื่องขัดกระดาษทรายลมระบบลูกเบี้ยว LEX 3 77, LEX 3 125, LEX 3 150, LEX 2 185

Denomination ชื่อสินค้า	Explanation รายละเอียด	Cat. No. รหัสสินค้า
1 Interface pad IP-STF-D77/6 แผ่นรองแป้นขัด IP-STF-D77/6	for LEX 3 77, as damping element between sanding disc and sanding pad, Height 10 mm, Diameter 77 mm, qty. in pack 2 piece(s), in self-service display pack ทำหน้าที่ทันท่วงแรงสั่นสะเทือนระหว่างจานทรายและแป้นรองกระดาษทรายความสูง 10 มม. เส้นผ่าศูนย์กลาง 77 มม. บรรจุ 2 ชิ้น ในบรรจุภัณฑ์แบบวางจำหน่าย	00F.49.8818
Interface pad IP-STF-D120/90/80 แผ่นรองแป้นขัด IP-STF-D120/90/80	as damping element between sanding disc and sanding pad, for sanding contoured parts and fine-sanding parts with eccentric sander Ø 125 mm, Height 15 mm, Diameter 120 mm, Diameter of jet stream holes 90 mm, qty. in pack 1 piece(s), in self-service display pack ทำหน้าที่ทันท่วงแรงสั่นสะเทือนระหว่างจานทรายและแป้นรองกระดาษทราย สำหรับการขัดส่วนขอบโค้งและส่วนที่ต้องขัดแบบละเอียดด้วยเครื่องขัดกระดาษทรายระบบลูกเบี้ยว Ø 125 มม. ความสูง 15 มม. เส้นผ่าศูนย์กลาง 120 มม. ขนาดเส้นผ่าศูนย์กลางรูเจ็ตสตรีม 90 มม. บรรจุ 1 ชิ้น ในบรรจุภัณฑ์แบบวางจำหน่าย	00F.49.2271
Interface pad IP-STF D 150/17 MJ-S2x แผ่นรองแป้นขัด IP-STF-D150/17 MJ-S2x	as damping element between sanding and sanding pad, MULTI-JETSTREAM, optimal thickness for sanding work on bodies and similarly shaped components, Diameter 145 mm, Height 5 mm, qty. in pack 2 piece(s), in self-service display pack ทำหน้าที่ทันท่วงแรงสั่นสะเทือนระหว่างจานทรายและแป้นรองกระดาษทราย พร้อมหลัก MULTI-JETSTREAM มีความหนาพอเหมาะสำหรับงานขัดบนชิ้นงานและส่วนประกอบที่มีรูปทรงคล้ายคลึงกัน ขนาดเส้นผ่าศูนย์กลาง 145 มม. ความสูง 5 มม. บรรจุ 2 ชิ้น ในบรรจุภัณฑ์แบบวางจำหน่าย	00F.49.9257
Interface pad IP-STF D 150/17 MJ แผ่นรองแป้นขัด IP-STF-D150/17 MJ	MULTI-JETSTREAM, as damping element between sanding disc and sanding pad, optimal thickness for sanding work on curved components, Height 15 mm, Diameter 145 mm, in self-service display pack มาพร้อมหลัก MULTI-JETSTREAM ทำหน้าที่ทันท่วงแรงสั่นสะเทือนระหว่างจานทรายและแป้นรองกระดาษทราย มีความหนาพอเหมาะสำหรับงานขัดบนส่วนประกอบทรงโค้งมน ความสูง 15 มม. ขนาดเส้นผ่าศูนย์กลาง 145 มม. ในบรรจุภัณฑ์แบบวางจำหน่าย	00F.49.6647

Denomination ชื่อสินค้า	Explanation รายละเอียด	Cat. No. รหัสสินค้า
2 Sanding pad ST-STF-D77/6-M5 W เป็นรองกระดาษทราย ST-STF-D77/6-M5 W	for LEX 3 77, soft version, for tough and universal use, Hardness grade W, Diameter 77 mm, Connecting thread M5, qty. in pack 1 piece(s), in self-service display pack สำหรับ LEX 3 77 แบบอ่อน สำหรับการใช้งานแบบอนุประสงค์และงานหนัก ระดับความทนทาน W เส้นผ่าศูนย์กลาง 77 มม. แกนเชื่อมต่อ M5 บรรจุ 1 ชิ้น ในบรรจุภัณฑ์แบบวางจำหน่าย	00F.49.8694
Sanding pad ST-STF-LEX 125/90/8-M8 H เป็นรองกระดาษทราย ST-STF-D77/6-M5 W	for LEX 125, hard version, high edge solidity, for plain surfaces and narrow edges, high temperature durability burr, Connecting thread M8, Hardness grade H-HT, qty. in 1 pack 1 piece(s), in self-service display pack สำหรับ LEX 125 แบบแข็งที่มีความแข็งแรงสูง สำหรับการใช้งานบนพื้นผิวเรียบและขอบแคบๆ ทนความร้อนสูง แกนเชื่อมต่อ M8 ระดับความทนทาน H-HT บรรจุ 1 ชิ้น ในบรรจุภัณฑ์แบบวางจำหน่าย	00F.49.2284
Sanding pad ST-STF-LEX 125/90/8-M8 W-HT เป็นรองกระดาษทราย ST-STF-LEX 125/90/8-M8 H	for LEX 125, soft version, for universal use on plain and arced surfaces, high temperature durability burr, Connecting thread M8, Hardness grade W-HT, qty. in pack 1 piece(s), in self-service display pack สำหรับ LEX 125 แบบอ่อน สำหรับการใช้งานแบบอนุประสงค์บนพื้นผิวเรียบและโค้ง ทนความร้อนสูง แกนเชื่อมต่อ M8 ระดับความทนทาน W-HT บรรจุ 1 ชิ้น ในบรรจุภัณฑ์แบบวางจำหน่าย	00F.49.2286
Sanding pad ST-STF-LEX 125/90/8-M8 SW เป็นรองกระดาษทราย ST-STF-LEX 125/90/8-M8 SW	for LEX 125, ultra-soft version, elastic structure, for heavy roundings and cambers, Connecting thread M8, Hardness grade SW, qty. in pack 1 piece(s), in self-service display pack สำหรับ LEX 125 แบบอ่อนพิเศษ โครงสร้างยืดหยุ่น สำหรับชิ้นงานที่โค้งมนมากๆ ระดับความทนทาน SW แกนเชื่อมต่อ M8 บรรจุ 1 ชิ้น ในบรรจุภัณฑ์แบบวางจำหน่าย	00F.49.2288
Sanding pad ST-STF D150/17FT-M8-SW เป็นรองกระดาษทราย ST-STF-D150/17FT-M8-SW	for LEX 3 150/3, ultra-soft version, MULTI-JETSTREAM, elastic structure, for heavy roundings and cambers, Hardness grade SW, Connecting thread M8, qty. in pack 1 piece(s), in self-service display pack สำหรับ LEX 150/3 แบบอ่อนพิเศษพร้อมหลัก MULTI-JETSTREAM โครงสร้างยืดหยุ่น สำหรับชิ้นงานที่โค้งมนมากๆ ระดับความทนทาน SW แกนเชื่อมต่อ M8 บรรจุ 1 ชิ้น ในบรรจุภัณฑ์แบบวางจำหน่าย	00F.49.8986
Sanding pad ST-STF D150/17FT-M8-W-HT เป็นรองกระดาษทราย ST-STF-D150/17FT-M8-W-HT	for LEX 3 150/3, LEX 3 150/5, LEX 3 150/7, soft version, MULTI-JETSTREAM, high temperature durability burr, high edge solidity, for tough and universal use, Hardness grade W-HT, Connecting thread M8, qty. in pack 1 piece(s), in self-service display pack สำหรับ LEX 150/3, LEX 3 150/5, LEX 3 150/7 แบบอ่อน พร้อมหลัก MULTI-JETSTREAM ทนความร้อนสูง มีความแข็งแรงสูง สำหรับการใช้งานแบบอนุประสงค์และงานหนัก ระดับความทนทาน W-HT แกนเชื่อมต่อ M8 บรรจุ 1 ชิ้น ในบรรจุภัณฑ์แบบวางจำหน่าย	00F.49.8987
Sanding pad ST-STF D150/17FT-M8-H-HT เป็นรองกระดาษทราย ST-STF-D150/17FT-M8-H-HT	for LEX 3 150/5, LEX 3 150/7, hard version, MULTI-JETSTREAM, high temperature durability burr, high edge solidity, for flat surfaces, Hardness grade H-HT, Connecting thread M8, qty. in pack 1 piece(s), in self-service display pack สำหรับ LEX 3 150/5, LEX 3 150/7 แบบอ่อน พร้อมหลัก MULTI-JETSTREAM ทนความร้อนสูง มีความแข็งแรงสูง สำหรับพื้นผิวเรียบ ระดับความทนทาน H-HT แกนเชื่อมต่อ M8 บรรจุ 1 ชิ้น ในบรรจุภัณฑ์แบบวางจำหน่าย	00F.49.8988
Sanding pad ST-STF D185/16-M8 W เป็นรองกระดาษทราย ST-STF-D185/16-M8 W	soft version, for universal use on plain and arced surfaces, Connecting thread M8, Hardness grade W, qty. in pack 1 piece(s), in self-service display pack แบบอ่อน สำหรับการใช้งานแบบอนุประสงค์บนพื้นผิวเรียบและโค้ง แกนเชื่อมต่อ M8 ระดับความทนทาน W บรรจุ 1 ชิ้น ในบรรจุภัณฑ์แบบวางจำหน่าย	00F.49.0514
Sanding pad ST-STF-D185/16-M8 SW เป็นรองกระดาษทราย ST-STF-D185/16-M8 SW	ultra-soft version, elastic structure, for heavy roundings and cambers, Connecting thread M8, Hardness grade SW, qty. in pack 1 piece(s), in self-service display pack แบบอ่อนพิเศษ โครงสร้างยืดหยุ่น สำหรับชิ้นงานที่โค้งมนมากๆ แกนเชื่อมต่อ M8 ระดับความทนทาน SW บรรจุ 1 ชิ้น ในบรรจุภัณฑ์แบบวางจำหน่าย	00F.49.0526
3 Abrasives กระดาษทราย	For more information, please contact our sales department. หากท่านต้องการรายละเอียดเพิ่มเติม กรุณาติดต่อฝ่ายขายของเรา	
4 SYSTAINER SYS-STF-D77/D90/93V กล่องเก็บอุปกรณ์ SYSTAINERSYS-STF D77/D90/93V	with insert for Ø 90 mm abrasives and 93V abrasives, SYSTAINER size SYS 1 T-LOC พร้อมช่องเก็บกระดาษทรายเส้นผ่าศูนย์กลาง 90 มม. และกระดาษทราย 93 โวลต์ กล่องเก็บอุปกรณ์ SYSTAINER ขนาด SYS 1 T-LOC	00F.49.7687
SYSTAINER T-LOC SYS-STF D125 กล่องเก็บอุปกรณ์ SYSTAINER T-LOCSYS-STF D125	with insert for abrasives Ø 125 mm, SYSTAINER size SYS 1 T-LOC พร้อมช่องเก็บกระดาษทรายเส้นผ่าศูนย์กลาง 125 มม. กล่องเก็บอุปกรณ์ SYSTAINER ขนาด SYS 1 T-LOC	00F.49.7685
SYSTAINER T-LOC SYS-STF D150 กล่องเก็บอุปกรณ์ SYSTAINER T-LOCSYS-STF D150	with insert for abrasives Ø 150 mm, SYSTAINER size SYS 3 T-LOC พร้อมช่องเก็บกระดาษทรายเส้นผ่าศูนย์กลาง 150 มม. กล่องเก็บอุปกรณ์ SYSTAINER ขนาด SYS 3 T-LOC	00F.49.7690
SYSTAINER T-LOC SYS-STF D150 4S กล่องเก็บอุปกรณ์ SYSTAINER T-LOCSYS-STF D150 4S	with insert for abrasives Ø 150 mm, for grits P80, P180, P280, P400 and P500 according to the Festool 4-step sanding system, SYSTAINER size SYS 3 T-LOC พร้อมช่องเก็บกระดาษทรายเส้นผ่าศูนย์กลาง 150 มม. เบอร์ P80, P180, P280, P400 และ P500 ตามระบบอุปกรณ์ขัดกระดาษทราย 4 ขั้นตอน Festool กล่องเก็บอุปกรณ์ SYSTAINER ขนาด SYS 3 T-LOC	00F.49.7821

Denomination ชื่อสินค้า	Explanation รายละเอียด	Cat. No. รหัสสินค้า
5 Guide control black powder HB-Set ผงหมึกสีดำ HB-Set	for visibly checking surfaces to be sanded, hand sanding block, 2 cartridges guide control black powder, weight 2 x 30 g. in a carton สำหรับตรวจสอบพื้นผิวที่ทำการขัดกระดาษทราย เป็นขัดด้วยมือ ด้ามบรรจุผงสีดำ น้ำหนัก 2 x 30 กรัม บรรจุในกล่อง	00F.49.5939
Refillable cartridge 2x30 g ด้ามเติมผงหมึก 2x30 กรัม	refill for the guide control black HB set, weight 2x30 g. in a carton ชุดเติมด้ามผงหมึกสีดำ HB-Set น้ำหนัก 2x30 กรัม บรรจุในกล่อง	00F.49.5940
6 CT mobile dust extractors เครื่องดูดฝุ่นเคลื่อนที่ CT	For more information, please contact our sales department. หากท่านต้องการรายละเอียดเพิ่มเติม กรุณาติดต่อฝ่ายขายของเรา	
7 IAS hoses IAS 3 สายอ่อน IAS 3	For more information, please contact our sales department. หากท่านต้องการรายละเอียดเพิ่มเติม กรุณาติดต่อฝ่ายขายของเรา	
IAS adapter IAS 3-SD ตัวปรับต่อ IAS 3-SD	for LEX 3, LEX 2, LRS, for connecting a Festool compressed air sander directly to a compressed air line (without dust extractin), Length 90 mm, in a carton สำหรับ LEX3, LEX 2, LRS เพื่อเชื่อมต่อเครื่องขัดกระดาษทรายลม Festool กับระบบท่อลมโดยตรง (โดยไม่มีเครื่องดูดฝุ่น) ความยาว 90 มม. บรรจุในกล่อง	00F.49.7214
Compressed air hose D 12.4 x 5 m ท่อลม D 12.4x5 เมตร	for LEX 3, LEX 2, LRS, IAS 3-SD, the IAS 3-SD adapter is necessary for connection to the machine, Length 5 m, in a carton สำหรับ LEX3, LEX 2, LRS, IAS 3-SD จำเป็นต้องใช้ตัวปรับต่อ IAS 3-SD ในการเชื่อมต่อกับตัวเครื่อง ความยาว 5 เมตร บรรจุในกล่อง	00F.49.7215
IAS double adapter IAS 3-DA-CT ชุดกรองลม + ต่อสองทาง IAS 3-DA-CT	for LEX 3, LEX 2, LRS, CT extractor (not CT 11/MINI/MIDI), for simultaneously connecting two air tools with IAS 2 and/or IAS 3 adapter to a Festool dust extractor, in a carton สำหรับ LEX3, LEX 2, LRS, เครื่องดูดฝุ่นเคลื่อนที่ CT (ที่ไม่ใช่ CT 11/MINI/MIDI) ใช้ในการเชื่อมต่ออุปกรณ์สองทางพร้อมกันเข้ากับเครื่องดูดฝุ่น Festool ด้วยตัวปรับต่อ IAS 2 และ/หรือ IAS 3 บรรจุในกล่อง	00F.49.7284
Adapter AD-IAS/D 36 ตัวปรับต่อ AD-IAS/D 36	for use with D 36 suction nozzles with IAS 2/IAS 3 hoses, note: if IAS 2/IAS 3 hoses are used without this adapter to extract dirt directly, the hoses and air tools may be damaged by dirt deposits in connection parts, in a bag สำหรับใช้กับหัวดูดฝุ่นพร้อมสาย IAS 2/IAS 3 หากใช้สาย IAS 2/IAS 3 ชุดสิ่งสกปรกตรงๆ โดยไม่มีตัวปรับต่อนี้ อุปกรณ์ลมและสายอาจเสียหายเนื่องจากสิ่งสกปรกอุดตันบริเวณข้อต่อ บรรจุในถุง	00F.48.8418
Adapter IAS-ZA ตัวปรับต่อ IAS-ZA	rubber bushing for connection of IAS 2/IAS 3 air tools via an IAS 2/IAS 3 connection, for central extraction units, boom arms manufactured by Rupes, IVO and Herkules, and Rupes power boxes, Exterior Ø 59/57 mm, Interior Ø 49/57 mm, in a carton ปลอกยางสำหรับการเชื่อมต่ออุปกรณ์ IAS 2/IAS 3 ผ่านอุปกรณ์เชื่อมต่อ IAS 2/IAS 3 สำหรับระบบดูดฝุ่นกลาง แขนบูมที่ผลิตโดยRupes, IVO และ Herkules รวมถึงกล่องควบคุม Rupes เส้นผ่าศูนย์กลางภายนอก 59/57 มม. เส้นผ่าศูนย์กลางภายใน 49/57 มม. บรรจุในกล่อง	00F.48.9222
connecting sleeve IAS 3-B1 ปลอกเชื่อมต่อ IAS 3-B1	for LEX 3, LEX 2, LRS, for connecting an IAS 3 or IAS 3 light hose to an SRM 70/SRM 312 B1 extractor, in self-service display pack สำหรับ LEX 3, LEX 2, LRS เพื่อเชื่อมต่อสายอ่อน IAS 2 หรือ IAS 3 เข้ากับเครื่องดูดฝุ่น SRM 70/SRM 312 B1 ในบรรจุภัณฑ์แบบวางจำหน่าย	00F.49.9024
Adapter IAS 3-FA ตัวปรับต่อ IAS 3-FA	for LEX 3, LEX 2, LRS, for connecting an IAS 3 or IAS 3 light hose to an EAA power box or Herlules exhaust turbine, Sleeve diameter 47.5-51.8 mm, in self-service display pack สำหรับ LEX 3, LEX 2, LRS เพื่อเชื่อมต่อสายอ่อน IAS 2 หรือ IAS 3 เข้ากับกล่องควบคุม EAA หรือพัดลมระบายอากาศ Herkules เส้นผ่าศูนย์กลางปลอกหุ้ม 47.5-51.8 มม. ในบรรจุภัณฑ์แบบวางจำหน่าย	00F.49.9025
IAS adapter IAS-S-ZA/Hamach ตัวปรับต่อ IAS-S-ZA/Hamach	for connection of IAS 2/IAS 3 suction hoses to Hamach/Rupes central suction system, with closing slide, in a carton สำหรับเชื่อมต่อสายดูด IAS 2/IAS 3 เข้ากับระบบดูดกลาง Hamach/Rupes พร้อมตัวเลื่อนปิด บรรจุในกล่อง	00F.49.0603
IAS adapter IAS-S-ZA/Herkules ตัวปรับต่อ IAS-S-ZA/Herkules	for connection of IAS 2/IAS 3 suction hose to Herkules central suction system, with closing slide, in a carton สำหรับเชื่อมต่อสายดูด IAS 2/IAS 3 เข้ากับระบบดูดกลาง Herkules พร้อมตัวเลื่อนปิด บรรจุในกล่อง	00F.49.0605
Cleaning and lubricating oil LD 10/50 น้ำมันหล่อลื่นและทำความสะอาด LD 10/50	special oil for compressed air preparation, 50 ml, In plastic bottle น้ำมันพิเศษสำหรับการเตรียมลมอัด ขนาด 50 มล. บรรจุในขวดพลาสติก	00F.48.1713
Cleaning and lubricating oil LD 10/100 น้ำมันหล่อลื่นและทำความสะอาด LD 10/100	special oil for compressed air preparation, In plastic bottle น้ำมันพิเศษสำหรับการเตรียมลมอัด บรรจุในขวดพลาสติก	00F.48.1722

Surface treatment system accessories

อุปกรณ์เสริมสำหรับอุปกรณ์ดูแลพื้นผิว

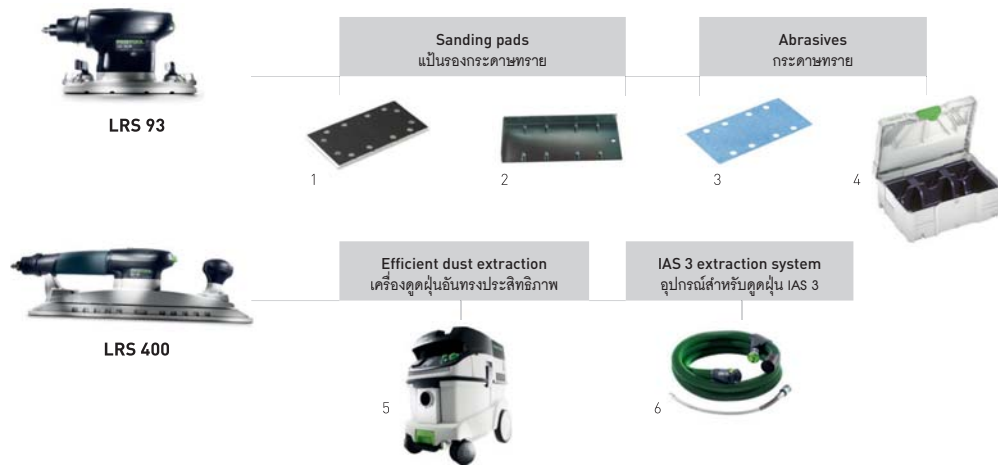

Accessories for compressed air orbital sanders LRS 93, LRS 400

อุปกรณ์เสริมสำหรับเครื่องขัดกระดาษทรายลม 2 จังหวะ

Denomination ชื่อสินค้า	Explanation รายละเอียด	Cat. No. รหัสสินค้า
1 Sanding pad StickFix SSH-STF-93 x 175/8 เป็นรองกระดาษทราย StickFix SSH-STF-V93 x 175/8	for RS 300, RS 3, LRS 93, Dimensions 93 x 175 mm, in self-service display pack สำหรับ RS 300, RS 3, LRS 93 ขนาด 93 x 175 มม. ในบรรจุภัณฑ์แบบวางจำหน่าย	00F.48.3905
Sanding pad SSH-93 x 175/8 เป็นรองกระดาษทราย SSH-93 x 175/8	for RS 300, RS 3, LRS 39, for abrasives for clamping, Dimensions 93 x 175 mm, in self-service display pack สำหรับ RS 300, RS 3, LRS 39 เพื่อการขัดกระดาษทรายแบบยึดจับ ขนาด 93 x 175 มม. ในบรรจุภัณฑ์แบบวางจำหน่าย	00F.48.9630
Sanding pad StickFix SSH-STF-V93 x 266/14 เป็นรองกระดาษทราย StickFix SSH-STF-V93 x 266/14	for RS 300, RS 3, LRS 93, pressing iron sanding pad version, Dimensions 93 x 266 mm, in self-service display pack สำหรับ RS 300, RS 3, LRS 93 เป็นรองกระดาษทรายทรงเตารีดขนาด 93 x 266 มม. ในบรรจุภัณฑ์แบบวางจำหน่าย	00F.48.6418
Sanding pad SSH-STF-80 x 400/17 เป็นรองกระดาษทราย SSH-STF-80 x 400/7	for LRS 400, soft, Dimensions 80 x 400 mm, Hardness grade W, qty. in pack 1 piece(s), in self-service display pack สำหรับ LRS 400 แบบอ่อน ขนาด 80 x 400 มม. ระดับความทนทาน W บรรจุ 1 ชิ้น ในบรรจุภัณฑ์แบบวางจำหน่าย	00F.49.3140
2 Hole punch 8L 93 x 175 เป็นรองสำหรับเจาะรู 8L 93 x 175	for RS 300, RS 3, LRS 93, for preparing the Festool hole pattern, No. of holes 8, Dimensions 93 x 175 mm, in service display pack สำหรับ RS 300, RS 3, LRS 93 สำหรับเตรียมแม่แบบรูเจาะ Festool จำนวนรูเจาะ 8 รู ขนาด 93 x 175 มม. ในบรรจุภัณฑ์แบบวางจำหน่าย	00F.48.1903
3 Abrasives กระดาษทราย	For more information, please contact our sales department. หากท่านต้องการรายละเอียดเพิ่มเติม กรุณาติดต่อฝ่ายขายของเรา	
4 SYSTAINER T-LOC SYS-STF 93 x 178/93 V กล่องเก็บอุปกรณ์ SYSTAINER T-LOC SYS-STF 93 X 178/93V	with insert for abrasives 93 x 178 mm, SYSTAINER size SYS 2 T- LOC พร้อมช่องเก็บกระดาษทราย 93 x 178 มม. กล่องเก็บอุปกรณ์ SYSTAINER ขนาด SYS 2 T-LOC	00F.49.7689
5 CT mobile dust extractors เครื่องดูดฝุ่นเคลื่อนที่ CT	For more information, please contact our sales department. หากท่านต้องการรายละเอียดเพิ่มเติม กรุณาติดต่อฝ่ายขายของเรา	

Denomination ชื่อสินค้า	Explanation รายละเอียด	Cat. No. รหัสสินค้า
6 IAS hoses IAS 3 สายอ่อน IAS 3	For more information, please contact our sales department. หากท่านต้องการรายละเอียดเพิ่มเติม กรุณาติดต่อฝ่ายขายของเรา	
IAS adapter IAS 3-SD ตัวปรับต่อ IAS 3-SD	for LEX 3, LEX 2, LRS, for connecting a Festool compressed air sander directly to a compressed air line (without dust extraction), Length 90 mm, in a carton สำหรับ LEX3, LEX 2, LRS เพื่อเชื่อมต่อเครื่องขัดกระดาษทรายลม Festool กับระบบท่อลมโดยตรง (โดยไม่มีเครื่องดูดฝุ่น) ความยาว 90 มม. บรรจุในกล่อง	00F.49.7214
Compressed air hose D 12.4 x 5 m ท่อลม D 12.4 x 5 เมตร	for LEX 3, LEX 2, LRS, IAS 3-SD, the IAS 3-SD adapter is necessary for connection to the machine, Length 5 m, in a carton สำหรับ LEX3, LEX 2, LRS, IAS 3-SD จำเป็นต้องใช้ตัวปรับต่อ IAS 3-SD ในการเชื่อมต่อกับตัวเครื่อง ความยาว 5 เมตร บรรจุในกล่อง	00F.49.7215
IAS double adapter IAS 3-DA-CT ชุดกรองลม + ต่อสองทาง IAS 3-DA-CT	for LEX 3, LEX 2, LRS, CT extractor (not CT 11/MINI/MIDI), for simultaneously connection two air tools with IAS 2 and/or IAS 3 adapter to a Festool dust extractor, in a carton สำหรับ LEX3, LEX 2, LRS, เครื่องดูดฝุ่นเคลื่อนที่ CT (ที่ไม่ใช่ CT 11/MINI/MIDI) ใช้ในการเชื่อมต่ออุปกรณ์ลมสองทางพร้อมกัน เข้ากับเครื่องดูดฝุ่น Festool ด้วยตัวปรับต่อ IAS 2 และ/หรือ IAS 3 บรรจุในกล่อง	00F.49.7284
Adapter AD-IAS/D 36 ตัวปรับต่อ AD-IAS/D 36	for use with D 36 suction nozzles with IAS 2/IAS 3 hoses, note: if IAS 2/IAS 3 hoses are used without this adapter to extract dirt directly, the hoses and air tools may be damaged by dirt deposits in connecting parts, in a bag สำหรับใช้กับหัวดูดฝุ่น D 36 พร้อมสาย IAS 2/IAS 3 หากใช้สาย IAS 2/IAS 3 ดูดสิ่งสกปรกตรงๆ โดยไม่มีตัวปรับต่อนี้ อุปกรณ์ลมและสายอาจเสียหายเนื่องจากสิ่งสกปรกอุดตันบริเวณข้อต่อ บรรจุในถุง	00F.48.8418
Adapter IAS-ZA ตัวปรับต่อ IAS-ZA	rubber bushing for connection of IAS 2/IAS 3 air tools via an IAS 2/IAS 3 connection, for central extraction units, boom arms manufactured by Rupes, IVO and Herkules, and Rupes power boxes, Exterior Ø 59/75 mm, Interior Ø 49/57 mm, in a carton ปลอกยางสำหรับการเชื่อมต่ออุปกรณ์ IAS 2/IAS 3 ผ่านอุปกรณ์เชื่อมต่อ IAS 2/IAS 3 สำหรับระบบดูดฝุ่นกลาง แขนบูมที่ผลิตโดย Rupes, IVO และ Herkules รวมถึงกล่องควบคุม Rupes เส้นผ่าศูนย์กลางภายนอก 59/75 มม. เส้นผ่าศูนย์กลางภายใน 49/57 มม. บรรจุในกล่อง	00F.48.9222
Connection sleeve IAS 3-B1 ปลอกเชื่อมต่อ IAS 3-B1	for LEX 3, LEX 2, LRS, for connecting an IAS 3 or IAS 3 light hose to an SRM 70/SRM 312 B1 extractor, in self-service display pack สำหรับ LEX 3, LEX 2, LRS เพื่อเชื่อมต่อสายอ่อน IAS 2 หรือ IAS 3 เข้ากับเครื่องดูดฝุ่น SRM 70/SRM 312 B1 ในบรรจุภัณฑ์แบบวางจำหน่าย	00F.49.9024
Adapter IAS 3-FA ตัวปรับต่อ IAS 3-FA	for LEX 3, LEX 2, LRS, for connecting an IAS 3 or IAS 3 light hose to an EAA power box or Herkules exhaust turbine, Sleeve diameter 47.5-51.8 mm, in self-service display pack สำหรับ LEX 3, LEX 2, LRS เพื่อเชื่อมต่อสายอ่อน IAS 2 หรือ IAS 3 เข้ากับกล่องควบคุม EAA หรือพัดลมระบายอากาศ Herkules เส้นผ่าศูนย์กลางปลอกหุ้ม 47.5-51.8 มม. ในบรรจุภัณฑ์แบบวางจำหน่าย	00F.49.9025
IAS adapter IAS-S-ZA/Hamach ตัวปรับต่อ IAS-S-ZA/Hamach	for connection of IAS 2/IAS 3 suction hoses to Hamach/Rupes central suction system, with closing slide, in a carton สำหรับเชื่อมต่อสายดูด IAS 2/IAS 3 เข้ากับระบบดูดกลาง Hamach/Rupes พร้อมตัวเลื่อนปิด บรรจุในกล่อง	00F.49.0603
IAS adapter IAS-S-ZA/Herkules ตัวปรับต่อ IAS-S-ZA/Herkules	for connection of IAS 2/IAS 3, suction hoses to Herkules central suction system, with closing slide, in a carton สำหรับเชื่อมต่อสายดูด IAS 2/IAS 3 เข้ากับระบบดูดกลาง Herkules พร้อมตัวเลื่อนปิด บรรจุในกล่อง	00F.49.0605
Cleaning and lubricating oil LD 10/50 น้ำมันหล่อลื่นและทำความสะอาด LD 10/50	special oil for compressed air preparation, 50 ml, In plastic bottle น้ำมันพิเศษสำหรับการเตรียมลมอัด ขนาด 50 มล. บรรจุในขวดพลาสติก	00F.48.1713
Cleaning and lubricating oil LD 10/1000 น้ำมันหล่อลื่นและทำความสะอาด LD 10/1000	special oil for compressed air preparation, In plastic bottle น้ำมันพิเศษสำหรับการเตรียมลมอัด บรรจุในขวดพลาสติก	00F.48.1722



Polishing

เครื่องขัดเงา



Rotary polisher RAP 80
เครื่องขัดเงาแบบโรตารี RAP 80



Strengths and benefits

- Ergonomic dome grip and perfect weight distribution for relaxed work
- Speed preselection, controlled speed, smooth start-up
- Temperature-dependent overload protection
- Polishing pad changing without tools thanks to spindle stop

คุณสมบัติ

- มือจับออกแบบมาให้กระชับเข้ากับการทำงานและมีน้ำหนักพอเหมาะจึงช่วยให้ทำงานได้อย่างเบาแรง
- สามารถเลือกความเร็วได้ก่อนเริ่มทำงานและยังควบคุมความเร็วได้ตามความต้องการ ทั้งยังเริ่มทำงานได้อย่างราบเรียบ
- มีตัวป้องกันไม่ให้อุณหภูมิสูงจนเกินไป
- ตัวหยุดแกนหมุนช่วยให้สามารถเปลี่ยนแป้นขัดได้โดยไม่ต้องใช้เครื่องมือ

Technical data ข้อมูลเฉพาะ	MMC electronic ระบบไฟฟ้า MMC
Power consumption กำลังไฟ	500 W 500 วัตต์
Idle engine speed ความเร็วรอบปกติ	750-2,300 min ⁻¹ 750-2,300 รอบต่อนาที
Maximum polishing pad Ø เส้นผ่าศูนย์กลางสูงสุดของแป้นขัด	80 mm 80 มม.
Spindle thread ขนาดแกนหมุน	M14
Weight น้ำหนัก	1.6 kg 1.6 กก.

Items Included

สินค้าประกอบด้วย

StickFix polishing pad Ø 80 mm, additional side-mounted hand grip, in a carton
แป้นขัดเงา StickFix เส้นผ่าศูนย์กลาง 80 มม., มือจับแบบติดตั้งด้านข้างบรรจุในกล่อง

Cat. No.

รหัสสินค้า

RAP 80.02 E

00F.57.0722

Rotary polisher SHINEX RAP 150

เครื่องขัดเงาแบบโรตารี SHINEX RAP 150



Strengths and benefits

- Longer working due to ergonomic handling and light weight
- Accurate polishing at speeds of 400 - 2,100 rpm
- Accelerator switch, speed preselection, controlled speed, smooth start-up
- Temperature-dependent overload protection

คุณสมบัติ

- ช่วยให้ทำงานได้ยาวนานขึ้นด้วยมือจับและน้ำหนักที่เหมาะสมกับการทำงาน
- ขัดเงาได้อย่างแม่นยำที่ความเร็วระดับ 400 - 2,100 รอบต่อนาที
- สวิตช์เพิ่มความเร็วยังช่วยให้สามารถเลือกความเร็วได้ก่อนเริ่มทำงานและยังควบคุมความเร็วได้ตามความต้องการ
- ทั้งยังเริ่มทำงานได้อย่างราบเรียบมีตัวป้องกันไม่ให้อุณหภูมิสูงจนเกินไป

Technical data ข้อมูลเฉพาะ	MMC electronic ระบบไฟฟ้า MMC
Power consumption กำลังไฟ	1,200 W 1,200 วัตต์
Idle engine speed ความเร็วรอบปกติ	400-2,100 min ⁻¹ 400-2,100 รอบต่อนาที
Maximum polishing pad Ø เส้นผ่าศูนย์กลางสูงสุดของแป้นขัด	150 mm 150 มม.
Spindle thread ขนาดแกนหมุน	M14
Weight น้ำหนัก	2.1 kg 2.1 กก.

Items Included

สินค้าประกอบด้วย

additional side-mounted hand grip, StickFix polishing pad Ø 150 mm
มือจับแบบติดตั้งด้านข้าง, แป้นรองขัดเงา StickFix เส้นผ่าศูนย์กลาง 150 มม.

RAP 150 FE

in a carton
บรรจุในกล่อง

00F.57.0762

RAP 150 FE-Set Wood

self-adhesive sanding disc assortment Titan 2, StickFix sanding disc assortment, spot sander, polish MPA 5,000/1, polish MPA 8,000, PoliStick Ø 150 mm polishing sponge, orange, medium, PoliStick Ø 150 mm foam polishing pad, black, extra fine, PoliStick Ø 150 mm premium sheepskin, 2 microfibre cloths, finish cleangr, in a SYSTAINER SYS MAXI
ชุดจานทรายแบบติดกาว Titan 2, ชุดจานขัด StickFix, เครื่องขัดรอยต่าง, นํ้ายาขัดเงา MPA 5,000/1, นํ้ายาขัดเงา MPA 8,000, ฟองนํ้าขัดเงา PoliStick เส้นผ่าศูนย์กลาง 150 มม. สีส้ม ปานกลาง, แป้นรองขัดเงาโฟม PoliStick เส้นผ่าศูนย์กลาง 150 มม. สีดำ ละเอียดพิเศษ, ขนแกะระดับพรีเมียม เส้นผ่าศูนย์กลาง 150 มม., ผ้าไมโครไฟเบอร์ 2 ผืน, นํ้ายาทำความสะอาดพื้นผิว บรรจุใน SYSTAINER SYS MAXI

00F.57.0795

Rotary polisher POLLUX 180

เครื่องขัดเงาแบบโรตารี POLLUX 180



Strengths and benefits

- Ergonomic dome grip and perfect weight distribution for relaxed work
- Accelerator switch, speed preselection, controlled speed, smooth start-up
- Temperature-dependent overload protection
- Polishing pad changing without tools thanks to spindle stop

คุณสมบัติ

- มีจ็อบออกแบบมาให้กระชับเข้ากับการทำงานและมีน้ำหนักพอเหมาะจึงช่วยให้ทำงานได้อย่างเบาแรง
- สวิตช์เพิ่มความเร็วยังช่วยให้สามารถเลือกความเร็วได้ก่อนเริ่มทำงานและยังควบคุมความเร็วได้ตามความต้องการ
- ทั้งยังเริ่มทำงานได้อย่างราบเรียบ
- มีตัวป้องกันไม่ให้อุณหภูมิสูงเกินไปในตัวหยุดแกนหมุนช่วยให้สามารถเปลี่ยนแป้นขัดได้โดยไม่ต้องใช้เครื่องมือ



Technical data ข้อมูลเฉพาะ	MMC electronic ระบบไฟฟ้า MMC
Power consumption กำลังไฟ	1,500 W 1,500 วัตต์
Idle engine speed ความเร็วรอบปกติ	800-2,400 min ⁻¹ 800-2,400 รอบต่อนาที
Maximum polishing pad Ø เส้นผ่าศูนย์กลางสูงสุดของแป้นขัด	180 mm 180 มม.
Spindle thread ขนาดแกนหมุน	M14
Weight น้ำหนัก	3.6 kg 3.6 กก.

Items Included

สินค้าประกอบด้วย

StickFix polishing pad Ø 180 mm, additional side-mounted hand grip, in a carton
แป้นรองขัดเงา StickFix เส้นผ่าศูนย์กลาง 180 มม., มือจับแบบติดตั้งด้านข้างบรรจุในกล่อง

POLLUX 180 E

Cat. No.

รหัสสินค้า

00F.57.0734

Surface finishing

การตกแต่งพื้นผิว

Festool polishes make polishing easy, as well as save time, Ideally suited to different kinds of polishing work, the four grades of polish guarantee optimum results with minimum effort in combination with the appropriate Festool power tools.

อุปกรณ์ขัดเงา Festool ช่วยให้การขัดเงาเป็นเรื่องง่ายและประหยัดเวลา เหมาะอย่างยิ่งสำหรับงานขัดในหลากหลายลักษณะ เป็นขัดทั้งสี่ระดับรับรองถึงผลลัพธ์ที่น่าพอใจ โดยอาศัยความพยายามเพียงเล็กน้อยในปรับประยุกต์ใช้งานเครื่องมือ Festool ที่เหมาะสม

3 steps to a perfect surface.

3 ขั้นตอนเพื่อพื้นผิวสุดสมบูรณ์แบบ

1. Fine sanding

การขัดแบบละเอียด



ETS 125 sanders
เครื่องขัดกระดาษทราย ETS 125



Sanding pad Ø 125 mm
แป้นรองกระดาษทราย
เส้นผ่าศูนย์กลาง 125 มม.



High-performance abrasive
Titan 2 P 1200-3000 Ø 0125 mm
จานทรายแบบติดกาวประสิทธิภาพสูง
Titan 2 P 1200-3000 เส้นผ่าศูนย์กลาง 125 มม.

2. Preliminary polishing

การขัดเงาขั้นต้น



Polisher RAP 80
เครื่องขัดเงา RAP 80



Polisher SHINEX RAP 150
เครื่องขัดเงา SHINEX RAP 150



Polishing pad Ø 80,
Ø 120, Ø 180 mm
แป้นรองขัดเงา Ø80,
Ø 120, Ø 180 มม.



Sheepskin or
polishing pad, coarse
medium, OCS
ขนแกะหรือฟองน้ำขัดเงา
แบบหยาบบานกลาง OCS



Polishing agent
MPA 5000
MPA 6000
MPA 8000
น้ำยาขัดเงา
MPA 5000
MPA 6000
MPA 8000



Finish cleaner
microfibre cloth
น้ำยาทำความสะอาดพื้นผิว
ผ้าไมโครไฟเบอร์

3. Fine polishing

การขัดเงาแบบละเอียด



Polisher POLLUX 180
เครื่องขัดเงา POLUX 180



Polishing pad, fine
extra fine (OCS)
fine (OCS)
ฟองน้ำขัดเงาแบบละเอียด
ละเอียดพิเศษ(OCS)
ละเอียด (OCS)



Polish
MPA 11000
น้ำยาขัดเงา
MPA 11000



MPA-V MPA
9000 high-gloss
sealant
น้ำยาเคลือบเงา
แบบไฮกลอส
MPA-V MPA 9000

Special applications

ลักษณะการใช้งานพิเศษ

Spot repairs

แก้ไขรอยต่าง



Cordless drill T 15+3
สว่านไขควงไร้สาย รุ่น T 15+3



Adapter for backing
pad, dia. 80 mm
ข้อต่อสำหรับแป้นรองขัด
เส้นผ่าศูนย์กลาง 80 มม.



Backing pad,
dia. 80 mm
แป้นรองขัด
เส้นผ่าศูนย์กลาง 80 มม.



Polishing pad fine, coarse,
sheepskin, waffle face pad,
fine
ฟองน้ำขัดเงาแบบละเอียด หยาบ
ขนแกะ ฟองน้ำขัดเงาแบบละเอียด



Polish
MPA 6000
MPA 8000
MPA 11000
น้ำยาขัดเงา
MPA 6000
MPA 8000
MPA 11000

Polishing out swirl marks

การขัดรอยก้นหอยออก



Geared eccentric sander

ROTEX RO 150
ROTEX RO 125
ROTEX RO 90

เครื่องขัดกระดาษทรายระบบลูกเบี้ยว

เพลาขับเคลื่อน ROTEX

ROTEX RO 150

ROTEX RO125

ROTEX RO 90



Polishing pad

Ø 150 mm

Ø 125 mm

Ø 90 mm

เป็นรองขัดเงา

Ø 150 มม.

Ø 125 มม.

Ø 90 มม.



Waffle face pad fine,

extra fine

ฟองน้ำรังผึ้งแบบละเอียด, ละเอียด

พิเศษ



Polish MPA 11000

น้ำยาขัดเงา MPA 11000



RAP 80



SHINEX RAP 150



POLLUX 180

Backing pads

เป็นรองขัด

Foam polishing pads

เป็นรองขัดเงาโฟม

Polishing agent

น้ำยาขัดเงา



1



2



3

Accessories for rotary polishers RAP 80, SHINEX RAP 150, POLLUX 180

อุปกรณ์เสริมสำหรับเครื่องขัดเงาแบบโรตารี RAP 80, SHINEX RAP 150, POLLUX 180

Denomination ชื่อสินค้า	Explanation รายละเอียด	Cat. No. รหัสสินค้า
1 Polishing pad PT-STF-D80-M14 เป็นรองขัดเงา PT-STF-D80-M14	for RAP 80, fits polishing accessories, with integrated shock absorber for optimum distribution of pressure during polishing, Diameter 70 mm, Height 20 mm, in self-service display pack สำหรับ RAP 80 เหมาะสำหรับการใช้ร่วมกับอุปกรณ์เสริมสำหรับการขัดเงา พร้อมด้วยระบบซับแรงสะเทือนในตัวเพื่อกระจายแรงกดระหว่างการขัดเงา เส้นผ่าศูนย์กลาง 70 มม. ความสูง 20 มม. ในบรรจุภัณฑ์แบบวางจำหน่าย	00F.48.8337
Polishing pad PT-STF-D150-M14 เป็นรองขัดเงา PT-STF-D150-M14	for RAP 150, fits polishing accessories, with integrated shock absorber for optimum distribution of pressure during polishing, Diameter 125 mm, Height 25 mm, in self-service display pack สำหรับ RAP 150 เหมาะสำหรับการใช้ร่วมกับอุปกรณ์เสริมสำหรับการขัดเงา พร้อมด้วยระบบซับแรงสะเทือนในตัวเพื่อกระจายแรงกดระหว่างการขัดเงา เส้นผ่าศูนย์กลาง 125 มม. ความสูง 25 มม. ในบรรจุภัณฑ์แบบวางจำหน่าย	00F.48.8342
Polishing pad PT-STF-D180-M14 เป็นรองขัดเงา PT-STF-D180-M14	for RAP 180, fits polishing accessories, with integrated shock absorber for optimum distribution of pressure during polishing, Diameter 165 mm, Height 30 mm, in self-service display pack สำหรับ RAP 180 เหมาะสำหรับการใช้ร่วมกับอุปกรณ์เสริมสำหรับการขัดเงา พร้อมด้วยระบบซับแรงสะเทือนในตัวเพื่อกระจายแรงกดระหว่างการขัดเงา เส้นผ่าศูนย์กลาง 165 มม. ความสูง 30 มม. ในบรรจุภัณฑ์แบบวางจำหน่าย	00F.48.8349
2 Foam polishing pads เป็นรองขัดเงาโฟม	For more information, please contact our sales department. หากท่านต้องการรายละเอียดเพิ่มเติม กรุณาติดต่อฝ่ายขายของเรา	
3 Polishing agent น้ำยาขัดเงา	For more information, please contact our sales department. หากท่านต้องการรายละเอียดเพิ่มเติม กรุณาติดต่อฝ่ายขายของเรา	



Drywall construction and renovation

ชุดเครื่องก่อสร้างตกแต่ง



PLANEX LHS 225

เครื่องขัดกระดาษทรายแบบยาว PLANEX LHS 225



Strengths and benefits

- Two lengths, one machine - extend or reduce in a few simple hand movements
- Two - speed gears for efficient, rapid material removal on walls and ceilings
- Robust, reliable drive components and efficient power transfer
- Adjustable suction power decreases the perceived weight of the machine

คุณสมบัติ

- สามารถปรับความยาวได้สองระดับได้อย่างง่ายดายเพียงขยับมือ
- ระบบเกียร์สองสปีด เพิ่มประสิทธิภาพในการกำจัดส่วนเกินที่ไม่พึงประสงค์ออกจากผนังและเพดาน
- ชิ้นส่วนต่างๆ แข็งแรงเชื่อถือได้ และให้พลังการทำงานอย่างเต็มประสิทธิภาพ
- กำลังการดูดที่ปรับระดับได้ช่วยลดภาระในการแบกรับน้ำหนักเครื่องมือ

Technical data ข้อมูลเฉพาะ	Electronic รายละเอียด
Power consumption กำลังไฟ	550 W 550 วัตต์
Idle engine speed ความเร็วรอบปกติ	340-910 min ⁻¹ 340-910 รอบต่อนาที
Interchangeable sanding pad Ø เส้นผ่าศูนย์กลางแป้นรองกระดาษทรายแบบถอดเปลี่ยน	215 mm 215 มม.
Connection Ø d/e ขนาดเส้นผ่าศูนย์กลาง ข้อต่อกับเครื่องดูดฝุ่น	36/27 mm 36/27 มม.
Weight (length 1.60 m) น้ำหนัก (ความยาว 1.60 ม.)	4.6 kg 4.6 กก.
Weight (length 1.10 m) น้ำหนัก (ความยาว 1.10 ม.)	3.8 kg 3.8 กก.

Items Included

สินค้าประกอบด้วย

Cat. No.

รหัสสินค้า

StickFix sanding pad Ø 215 mm, in a SYSTAINER SYS MAXI
แป้นรองกระดาษทราย เส้นผ่าศูนย์กลาง 215 มม. บรรจุใน SYSTAINER SYS MAXI

LHS 225 EQ-Plus/IP

2 Interface pads
แผ่นรองแป้นขัด 2 ชิ้น

00F.57.1719

LHS 225 EQ-Plus

00F.57.1574

LHS 225/CTL 36 E AC-Set

00F.57.1849

LHS 225 IP/CTL 36 E AC-Set

2 Interface pads, mobile dust extractor CTL 36E AC PLANEX
แผ่นรองแป้นขัด 2 ชิ้น, เครื่องดูดฝุ่นเคลื่อนที่ CTM 36E AC PLANEX

00F.57.1841

LHS 225/CTM 36E AC-Set

mobile dust extractor CTM 36E AC PLANEX
เครื่องดูดฝุ่นเคลื่อนที่ CTM 36E AC PLANEX

00F.57.1703

LHS 225-IP/CTM 36E AC-Set

2 Interface pads, mobile dust extractor CTM 36E AC PLANEX
แผ่นรองแป้นขัด 2 ชิ้น, เครื่องดูดฝุ่นเคลื่อนที่ CTM 36E AC PLANEX

00F.57.1840

MX 1000/ MX 1000/2 /MX 1200

เครื่องกวนสาร MX 1000 /MX 1000/2 /MX 1200



Strengths and benefits

- ErgoFix height adjustment for effortless work
- Less effort required thanks to ergonomic handle
- No material splash upon start-up thanks to smooth start-up with variable speed trigger
- Powerful motor with power electronics for constant power development

คุณสมบัติ

- ทุ่นแรงในการทำงานด้วยตัวปรับระดับความสูงแบบ ErgoFix
- ออกแรงน้อยลงด้วยมือจับออกแบบตามหลักสรีรศาสตร์
- ด้วยตัวปรับความเร็วหลายระดับ วัสดุจึงไม่กระเด็นเปื้อนอะเปื้อนเมื่อเริ่มเดินเครื่อง
- มอเตอร์อินทรวงพลังพร้อมการควบคุมโดยวงจรอิเล็กทรอนิกส์ช่วยให้ระดับพลังงานคงที่

Technical data ข้อมูลเฉพาะ	MX 1,000	MX 1,000/2	MX 1,200
Power consumption กำลังไฟ	1,020 W 1,020 วัตต์		1,200 W 1,200 วัตต์
No-load speed 1st gear ความเร็วเกียร์ 1 ขณะไม่มีภาระทางกล	360-630 min ⁻¹ 360-630 รอบต่อนาที		
Tool reception ขนาดหัวต่อ	M14/ErgoFix		
No-load speed 2nd gear ความเร็วเกียร์ 2 ขณะไม่มีภาระทางกล	580-1,010 min ⁻¹ 580-1,010 รอบต่อนาที		
Collar Ø เส้นผ่าศูนย์กลาง ของปลอก	57 mm 57 มม.		
Max. mixer container diameter เส้นผ่าศูนย์กลาง สูงสุดของถังผสมสาร	120 mm 120 มม.		140 mm 140 มม.
Weight น้ำหนัก	4.5 kg 4.5 กก.	4.9 kg 4.9 กก.	4.5 kg 4.5 กก.
Mix quantity ปริมาณการผสม	40 l 40 ลิตร		60 l 60 ลิตร

Items Included

สินค้าประกอบด้วย

Cat. No.

รหัสสินค้า

ErgoFix adapter, double open-ended wrench, in a carton
ข้อต่อ ErgoFix, ประแจปลายคู่เปิด บรรจุในกล่อง

MX 1000 E EF HS2

stirrer rod HS 2 120 x 600 M14
แกนคน HS 2 120 x 600 M14

00F.76.7999

MX 1000 E EF HS3R

stirrer rod HS 3 120 x 600 R M14
แกนคน HS 3 120 x 600 R M14

00F.76.8001

MX 1000/2 E EF HS2

stirrer rod HS 2 120 x 600 M14
แกนคน HS 2 120 x 600 M14

00F.76.8002

MX 1000/2 E EF HS3R

stirrer rod HS 3 120 x 600 R M14
แกนคน HS 3 120 x 600 R M14

00F.76.8003

MX 1200 E EF HS2

stirrer rod HS 2 140 x 600 M14
แกนคน HS 2 140 x 600 M14

00F.76.8007

MX 1200 E EF HS3R

stirrer rod HS 3 140 x 600 M14
แกนคน HS 3 140 x 600 M14

00F.76.8004

MX 1200/2 / MX 1600/2 MX 1600/2 DUO

เครื่องกวนสาร MX 1200 / MX 1600/2 / MX 1600/2 DUO



Strengths and benefits

- For tough and heavy material with high torque, 2-gear transmission
- Powerful motor with power electronics for the constant application of power
- FastFix quick-change function for removing stirrer baskets without using tools
- MX 1200/2 and MX 1600/2 together with ErgoFix height adjustment for effort-less working

คุณสมบัติ

- ทำงานกับวัสดุหนักและแข็งด้วยชุดส่งกำลัง 2 เกียร์ แรงบิดสูง
- มอเตอร์อินทรวงพลังพร้อมการควบคุมโดยวงจรรีเลย์ทรอนิกส์ ช่วยให้ระดับพลังงานคงที่
- ถอดเปลี่ยนอุปกรณ์แทนคนได้รวดเร็วโดยไม่ต้องใช้เครื่องมือด้วยระบบ FastFix
- ทั้งรุ่น MX1200/2 และ MX1600/2 ต่างก็มีตัวปรับระดับความสูงแบบ ErgoFix เพื่อทุ่นแรงในการทำงาน

Technical data ข้อมูลเฉพาะ	MX 1200/2	MX 1600/2	MX 1600/2 DUO
Power consumption กำลังไฟ	1,200 W 1,200 วัตต์		1,500 W 1,500 วัตต์
No-load speed 1st gear ความเร็วเกียร์ 1 ขณะไม่มีภาระทางกล	150-360 min ⁻¹ 150-360 รอบต่อนาที	150-300 min ⁻¹ 150-300 รอบต่อนาที	100-250 min ⁻¹ 100-250 รอบต่อนาที
No-load speed 2nd gear ความเร็วเกียร์ 2 ขณะไม่มีภาระทางกล	320-780 min ⁻¹ 320-780 รอบต่อนาที	320-650 min ⁻¹ 320-650 รอบต่อนาที	130-350 min ⁻¹ 130-350 รอบต่อนาที
Tool reception ขนาดหัวต่อ	M14/ErgoFix		FastFix
Collar Ø เส้นผ่าศูนย์กลางของปลอก	57 mm 57 มม.		
Spindle pitch ความเอียงของแกนหมุน	110 mm 110 มม.		
Max. mixer container diameter เส้นผ่าศูนย์กลางสูงสุดของถังผสมสาร	140 mm 140 มม.	160 mm 160 มม.	140 mm 140 มม.
Weight น้ำหนัก	6.2 kg 6.2 กก.	6.4 kg 6.4 กก.	7.9 kg 7.9 กก.
Mix quantity ปริมาณการผสม	70 l 70 ลิตร	90 l 90 ลิตร	

Items Included สินค้าประกอบด้วย	Cat. No. รหัสสินค้า
in a carton บรรจุในกล่อง	
MX 1,200/2 E EF HS3R stirrer rod HS 3 140 x 600 R M14, ErgoFix adapter, double open-ended wrench แกนคน HS 3 140 x 600 R M14, ข้อต่อ ErgoFix, ประแจปลายคู่มือเปิด	00F.76.8008
MX 1,600/2 E EF HS3R stirrer rod HS 3 160 x 600 R M14, ErgoFix adapter, double open-ended wrench แกนคน HS 3 160 x 600 R M14, ข้อต่อ ErgoFix, ประแจปลายคู่มือเปิด	00F.76.8009
MX 1,600/2 EQ DUO DOUBLEz 1 pair of stirrer rods, HS 3 Double 140 x 600 แกนคน HS 3 Double 140 x 600 จำนวน 1 คู่	00F.76.9236
MX 1,600/2 EQ DUO CoMBI 1 pair of stirrer rods, HS 3 Combi 140 x 600 แกนคน HS 3 Combi 140 x 600 จำนวน 1 คู่	00F.76.9237

Drywall construction and renovation
อุปกรณ์เสริมสำหรับชุดเครื่องก่อสร้างตึกแต่ง

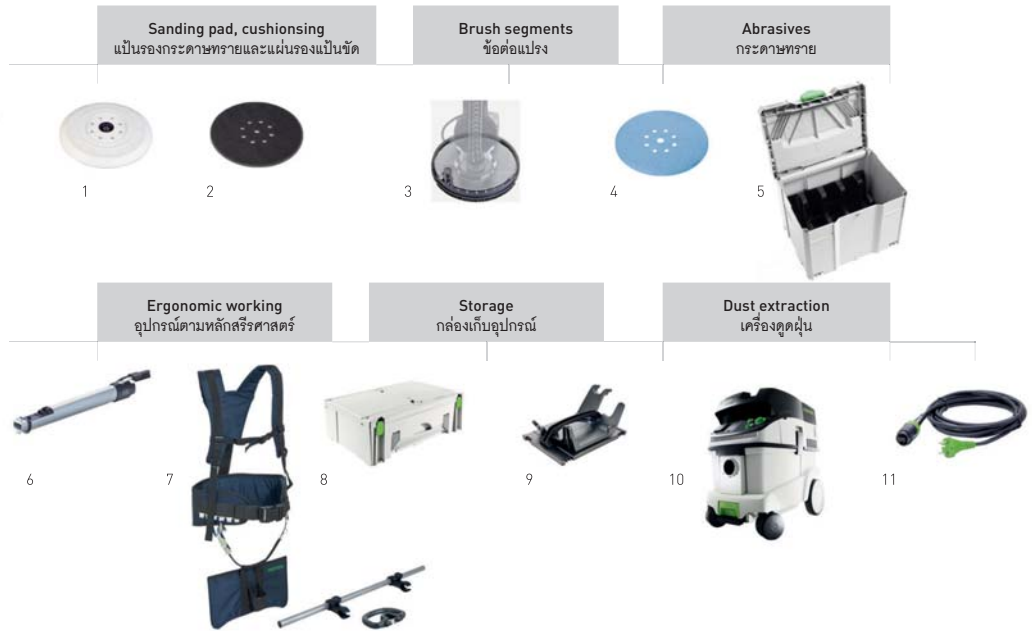

Accessories for long-reach sander PLANEX LHS 225

อุปกรณ์เสริมสำหรับเครื่องขัดกระดาษทรายแบบยาว PLANEX LHS 225

Denomination ชื่อสินค้า	Explanation รายละเอียด	Cat. No. รหัสสินค้า
1 Sanding pad ST-STF-D215/8-LHS 225-HT เป็นรองกระดาษทราย ST-STF-D215/8-LHS 225-HT	for universal application o flat surfaces, high temperature durability burr, for heavy-duty applications, Diameter 215 mm, in self-service display pack สำหรับการใช้งานแบบอเนกประสงค์บนพื้นผิวเรียบ ทนความร้อนสูง สำหรับการใช้งานแบบหนักหน่วง เส้นผ่าศูนย์กลาง 215 มม. ในบรรจุภัณฑ์แบบวางจำหน่าย	00F.49.5168
Sanding pad ST-STF-D215/8-IP-LHS 225 เป็นรองกระดาษทราย ST-STF-D215/8-IP-LHS 225	for all types of applications, particularly suited for curved surfaces, incl. 2 interface pads, Diameter 215 mm, in self-service display pack สำหรับการใช้งานทุกประเภท เหมาะเป็นอย่างยิ่งสำหรับพื้นผิวโค้ง ประกอบด้วยแผ่นรองแป้นขัด 2 ชิ้น เส้นผ่าศูนย์กลาง 215 มม. ในบรรจุภัณฑ์แบบวางจำหน่าย	00F.49.6106
2 Interface pad IP-STF-D215/8/2x แผ่นรองแป้นขัด IP-STF-D215/8/2x	for use with sanding pad 496106, as damping element between sanding disc and sanding pad, Diameter 215 mm, qty. in pack 2 piece(s), in self-service display pack สำหรับใช้ร่วมกับแป้นรองกระดาษทราย รหัสสินค้า 496106 ทำหน้าที่หน่วงแรงสั่นสะเทือนระหว่างจานทรายและแป้นรองกระดาษทราย เส้นผ่าศูนย์กลาง 215 มม. บรรจุ 2 ชิ้น ในบรรจุภัณฑ์แบบวางจำหน่าย	00F.49.6140
3 Brush segment BS-LHS 225 ข้อต่อแปรง BS-LHS 225	for long-reach sander PLANEX, detachable part of the brush strip of the PLANEX LHS 225 EQ sanding head, in self-service display pack สำหรับเครื่องขัดกระดาษทรายแบบยาว PLANEX ส่วนต่อถอดแถบแปรงของ PLANEX LHS 225 EQ หัวขัด ในบรรจุภัณฑ์แบบวางจำหน่าย	00F.49.5166
Brush strip BE-LHS 225 แถบแปรง BE-LHS 225	for long-reach sander PLANEX, as a replacement for used brush strip, in self-service display pack สำหรับเครื่องขัดกระดาษทรายแบบยาว PLANEX อะไหล่แถบแปรง ในบรรจุภัณฑ์แบบวางจำหน่าย	00F.49.5167
4 Abrasives กระดาษทราย	For more information, please contact our sales department. หากท่านต้องการรายละเอียดเพิ่มเติม กรุณาติดต่อฝ่ายขายของเรา	
5 SYSTAINER T-LOC SYS-STF D 225 กล่องเก็บอุปกรณ์ SYSTAINER T-LOCSYS-STF D 225	with insert for abrasive, dia. 225 mm SYSTAINER size SYS 4 T-LOC พร้อมช่องเก็บกระดาษทรายเส้นผ่านศูนย์กลาง 250 มม. กล่องเก็บอุปกรณ์ SYSTAINER ขนาด SYS 4 T-LOC	00F.49.7691
6 Guide extension VL-LHS 225 ข้อต่อสำหรับเพิ่มความยาว VL-LHS 225	for long-reach sander PLANEX, Leangth 500 mm, in self-service display pack สำหรับเครื่องขัดกระดาษทรายแบบยาว PLANEX ความยาว 500 มม. ในบรรจุภัณฑ์แบบวางจำหน่าย	00F.49.5169

Denomination ชื่อสินค้า	Explanation รายละเอียด	Cat. No. รหัสสินค้า
7 Carrying harness TG-LHS 225 สายพุงอุปกรณ์ TG-LHS 225	for long-reach sander PLANEX working aid for sanding ceilings additional side-mounted hand grip, in a SYSTAINER MAXI-SYS ตัวช่วยทุ่นแรงในการทำงานด้วยเครื่องขัดกระดาษทรายแบบยาว PLANEX สำหรับมือจับแบบติดตั้งด้านข้าง บรรจุใน SYSTAINER MAXI-SYS	00F.49.6911
Additional hand grip ZG-LHS 225 มือจับเสริม ZG-LHS 225	for PLANEX and carrying harness, in a carton สำหรับ PLANEX และสายพุงอุปกรณ์ บรรจุในกล่อง	00F.49.6916
8 SYSTAINER SYS-LHS 225 กล่องเก็บอุปกรณ์ SYSTAINERSYS-LHS 225	SYSTAINER size SYS MAXI กล่องเก็บอุปกรณ์ SYSTAINER ขนาด MAXI	00F.49.5193
9 Tool holder WHR-CT 36-LHS 225 ที่แขวนเครื่องมือ WHR-CT 36-LHS 225	for CT 36 PLANEX, with practical carrier handle, for storing PLANEX, in a carton สำหรับ CT 36 PLANEX พร้อมแขนวางเพื่อจัดเก็บ PLANEX บรรจุในกล่อง	00F.49.5964
10 CT AC mobile dust extractor เครื่องดูดฝุ่นเคลื่อนที่ CT AC	See Extraction chapter, CT AC series, page 228 ดูที่หัวข้อ เครื่องดูดฝุ่น รุ่น CT AC ในหน้า 228	
11 Plug it-cable H05 RN-F/4 สายแบบถอดได้ H05 RN-F/4	rubber insulated cable 240 V plug it, Length 4 m, in self-service display pack สายเคเบิลหุ้มฉนวนยาง 240 โวลต์ แบบถอดได้ ความยาว 4 มม. ในบรรจุภัณฑ์แบบวางจำหน่าย	00F.48.9421
Plug it-cable H05 RN-F/4 EU PLANEX สายแบบถอดได้ H05 RN-F/4 EU PLANEX	for long-reach sander PLANEX, particularly suitable for use with the PLANEX LHS 225 thanks to extended cable bushing, for example for sanding work in dry construction, rubber insulated cable 240 V plug it, Length 4 m, in a bag เครื่องขัดกระดาษทรายแบบยาว PLANEX มีปลอกหุ้มสายไฟแบบยึดได้จึงเหมาะอย่างยิ่งสำหรับใช้งานร่วมกับ PLANEX LHS 225 ตัวอย่างเช่น การขัดกระดาษทรายบนสิ่งปลูกสร้างที่แห้งแล้ว สายเคเบิลหุ้มฉนวนยาง 240 โวลต์ แบบถอดได้ ความยาว 4 มม. ในบรรจุภัณฑ์แบบวางจำหน่าย	00F.49.9819

Table compar product
ตารางเปรียบเทียบสินค้า



Applications
ลักษณะการใช้งาน

PJ Uni
แกนคน PJ Uni

RS Round stirrer
แกนคนกลม RS

Material consistency

liquid
ความเข้มข้นของวัสดุ
ของเหลว

Mixing result

liquid
ผลสำเร็จในการผสม
ของเหลว

Paints สี	<input checked="" type="radio"/>	<input checked="" type="radio"/>
Emulsion paint สีอิมัลชัน	<input checked="" type="radio"/>	<input type="radio"/>
Wallpaper paste ดินเบียกสำหรับทาวอลเปเปอร์	<input checked="" type="radio"/>	<input type="radio"/>
Clear coat, varnish เคลือบใส น้ำมันเคลือบเงา	<input checked="" type="radio"/>	<input checked="" type="radio"/>
Epoxy resin อีพ็อกซีเรซิน	<input type="radio"/>	<input type="radio"/>

Material consistency

powdery/viscous
ความเข้มข้นของวัสดุ
ผง/เนื้อหนืด

Mixing result

free-flowing
ผลสำเร็จในการผสม
ผงที่ลื่นไหล

Filler สารเติม		
Bonding mortar ปูนประสาน		
Levelling compound ผงปรับระดับ	<input type="radio"/>	
Waterproofing filler สารเติมกันน้ำ		
Bitumen ยางมะตอย		



WS Disc stirrer
แกนคน WS Disc

HS3L Helica stirrer with 3 anticlockwise spirals
แกนคน HS3L Helica
แบบเกลียวทวนเข็มนาฬิกา 3 วง

CS Whisk
แกนคน CS Whisk

HS2 Helical stirrer with 2 spirals
แกนคน H2L Helica
แบบเกลียว 2 วง

HS3R Helical stirrer with 3 clockwise spirals
แกนคน HS3R Helical
แบบเกลียวตามเข็มนาฬิกา 3 วง



Extremely appropriate
เหมาะสำหรับการใช้งานอย่างยิ่ง

Appropriate
เหมาะสำหรับการใช้งาน

Table compar product
ตารางเปรียบเทียบสินค้า



Applications
ลักษณะการใช้งาน

PJ Uni
แกนคน PJ Uni

RS Round stirrer
แกนคนกลม RS

Material consistency

powdery/viscous
ความเข้มข้นของวัสดุ
ผง/เหนียว

Mixing result

compact
ผลสำเร็จในการผสม
เนื้อแน่น

Ready-mix plaster
ปูนฉาบผนังผสมเสร็จ



Plaster
ปูนฉาบผนัง

Tile cement
ซีเมนต์ปูกระเบื้อง

Joint mortar
ปูนขาวสำหรับเชื่อม

Mortar
ปูนขาว

Quartz-filled epoxy resin
อีพ็อกซีเรซินผสมควอตซ์

Concrete, screed
คอนกรีตเนื้อหยาบ





WS Disc stirrer แกนคน WS Disc	HS3L Helica stirrer with 3 anticlockwise spirals แกนคน HS3L Helica แบบเกลียวทวนเข็มนาฬิกา 3 วง	CS Whisk แกนคน CS Whisk	HS2 Helical stirrer with 2 spirals แกนคน H2L Helica แบบเกลียว 2 วง	HS3R Helical stirrer with 3 clockwise spirals แกนคน HS3R Helical แบบเกลียวตามเข็มนาฬิกา 3 วง
----------------------------------	---	----------------------------	---	---

			<input type="radio"/>	<input type="radio"/>
	<input type="radio"/>		<input checked="" type="radio"/>	<input checked="" type="radio"/>
			<input checked="" type="radio"/>	<input type="radio"/>
			<input checked="" type="radio"/>	<input checked="" type="radio"/>
			<input checked="" type="radio"/>	<input checked="" type="radio"/>
			<input type="radio"/>	<input checked="" type="radio"/>
			<input type="radio"/>	<input checked="" type="radio"/>



Extremely appropriate
เหมาะสำหรับการใช้งานอย่างยิ่ง





Appropriate
เหมาะสำหรับการใช้งาน

Stirrer rods
ลักษณะการใช้งาน

Model
รุ่น

Cat. No.
รหัสสินค้า

	PJ UNI	ProJet Uni Length 600 mm แกนคน ความยาว 600 มม.		
		for MX 1000, MX 1000/2, MXP 800, MXP 1000, MXP 1002, Material quantity 10-20 kg. Diameter 140 mm สำหรับ MX 1000, MX 1000/2, MXP 800, MXP 1000, MXP 1002 ปริมาณวัสดุ 10-20 กก. เส้นผ่าศูนย์กลาง 140 มม.	PJ UNI 140 x 600 M14	00F.76.9072
		for MX 1200, MX 1200/2, MXP 1200, MXP 1202, Material quantity 15-30 kg, Diameter 160 mm สำหรับ MX 1200, MX 1200/2, MXP 1200, MXP 1202 ปริมาณวัสดุ 15-30 กก. เส้นผ่าศูนย์กลาง 160 มม.	PJ UNI 160 x 600 M14	00F.76.9073
		for MX 1600/2, MXP 1602, Material quantity 20-60 kg, Diameter 180 mm สำหรับ MX 1600/2, MXP 1602 ปริมาณวัสดุ 20-60 กก. เส้นผ่าศูนย์กลาง 180 มม.	PJ UNI 180 x 600 M14	00F.76.9074
	RS	Round stirrers แกนคนกลม RS		
		for chuck clamping range > 10 mm, Material quantity - 15 kg, Diameter 85 mm, Length 400 mm สำหรับหัวจับพร้อมขนาดแคลมป์ > 10 มม.ปริมาณวัสดุ -15 กก. เส้นผ่าศูนย์กลาง 85 มม. ความยาว 400 มม.	RS 2 85 x 400 SW 8	00F.76.9023
		for chuck with clamping range > 13 mm, Material quantity 15-25 kg, Diameter 100 mm, Leagth 600 mm สำหรับหัวจับพร้อมขนาดแคลมป์ > 13 มม. ปริมาณวัสดุ 15-25 กก. เส้นผ่าศูนย์กลาง 100 มม. ความยาว 600 มม.	RS 2 100 x 600 SW 10	00F.76.9024
		for MX 1000, MX 1000/2, MXP 800, MXP 1000, MXP 1002, Material quantity 15-25 kg, Diameter 100 mm, Length 600 mm สำหรับ MX 1000, MX 1000/2, MXP 800, MXP 1000, MXP 1002 ปริมาณวัสดุ 15 -25 กก. เส้นผ่าศูนย์กลาง 100 มม.ความยาว 600 มม.	RS 2 100 x 600 M 14	00F.76.9020
		for MX 1000, MX 1000/2, MXP 800, MXP 1000, MXP 1002, Material quantity 20-40 kg, Diameter 120 mm, Leangth 600 mm สำหรับ MX 1000, MX 1000/2, MXP 800, MXP 1000, MXP 1002 ปริมาณวัสดุ 20-40 กก. เส้นผ่าศูนย์กลาง 120 มม. ความยาว 600 มม.	RS 2 120 x 600 M 14	00F.76.9021
	WS	Disk stirrer แกนคน WS Disc		
		for chuck with clamping range > 10 mm, Material quantity -5 kg, Diameter 60 mm, Length 350 mm สำหรับหัวจับพร้อมขนาดแคลมป์ > 10 มม. ปริมาณวัสดุ-5 กก. เส้นผ่าศูนย์กลาง 60 มม. ความยาว 350 มม.	WS 2 60 x 350 SW 8	00F.76.9033
		for chuck with clamping range > 10 mm, Material quantity 5-10 kg, Diameter 80 mm, Length 350 mm สำหรับหัวจับพร้อมขนาดแคลมป์ > 10 มม. ปริมาณวัสดุ 5-10 กก. เส้นผ่าศูนย์กลาง 80 มม. ความยาว 350 มม.	WS 2 80 x 350 SW 8	00F.76.9034
		for chuck with clamping range > 13 mm, Material quantity 10-15 kg, Diameter 100 mm, Length 600 mm สำหรับหัวจับพร้อมขนาดแคลมป์ > 13 มม.ปริมาณวัสดุ 10-15 กก. เส้นผ่าศูนย์กลาง 100 มม. ความยาว 600 มม.	WS 2 100 x 600 SW 10	00F.76.9035

	WS	Disk stirrer Length 600 mm แกนคน WS Disc ความยาว 600 มม.		
		for MX 1000, MX 1000/2, MXP 800, MXP 1000, MXP 1002, Material quantity 15-20 kg, Diameter 120 mm สำหรับ MX 1000, MX 1000/2, MXP 800, MXP 1000, MXP 1002 ปริมาณวัสดุ 15-20 กก. เส้นผ่าศูนย์กลาง 120 มม.	WS2 120 x 600 M14	00F.76.8122
		for MX 1200, MX 1200/2, MXP 1202, Material quantity 20-30 kg, Diameter 140 mm สำหรับ MX 1200, MX 1200/2, MXP 1202 ปริมาณวัสดุ 20-30 กก. เส้นผ่าศูนย์กลาง 140 มม.	WS2 140 x 600 M14	00F.76.9022
		for MX 1600/2, MXP 1602, Material quantity 30-60 kg, Diameter 160 mm สำหรับ MX 1600/2, MXP 1602 ปริมาณวัสดุ 30-60 กก. เส้นผ่าศูนย์กลาง 160 มม.	WS2 160 x 600 M14	00F.76.9036
	HS3L	Spiral stirrer Length 600 mm แกนคน HS3L Helica แบบเกลียวทวนเข็มนาฬิกา 3 วง ความยาว 600 มม.		
		for MX 1000, MX 1000/2, MXP 800, MXP 1000, MXP 1002, Material quantity 15-25 kg, Diameter 120 mm สำหรับ MX 1000, MX 1000/2, MXP 800, MXP 1000, MXP 1002 ปริมาณวัสดุ 15-25 กก. เส้นผ่าศูนย์กลาง 120 มม.	HS3 120 x 600 L M14	00F.76.7921
		for MX 1200, MX 1200/2, MXP 1200, MXP 1202, Material quantity 25-40 kg, Diameter 140 mm สำหรับ MX 1200, MX 1200/2, MXP 1200, MXP 1202 ปริมาณวัสดุ 25-40 กก. เส้นผ่าศูนย์กลาง 140 มม.	HS3 140 x 600 L M14	00F.76.8138
	CS	Stirrer Length 600 mm แกนคน CS Whisk ความยาว 600 มม.		
		for chuck with clamping range > 13 mm, Material quantity 10-25 kg, Diameter 120 mm สำหรับหัวจับพร้อมขนาดแคลมป์ > 13 มม. ปริมาณวัสดุ 10-25 กก. เส้นผ่าศูนย์กลาง 120 มม.	CS120 x 600 SW10 CS120 x 600 SW10	00F.76.9119
		for MX 1000, MX 1000/2, MXP 800, MXP 1000, MXP 1002, Material quantity 10-15 kg, Diameter 120 mm สำหรับ MX 1000, MX 1000/2, MXP 800, MXP 1000, MXP 1002 ปริมาณวัสดุ 10-15 กก. เส้นผ่าศูนย์กลาง 120 มม.	CS120 x 600 M14 CS120 x 600 M14	00F.76.9118
		for MX 1200, MX 1200/2, MXP 1200, MXP 1202, Material quantity 20-40 kg, Diameter 140 mm สำหรับ MX 1200, MX 1200/2, MXP 1200, MXP 1202 ปริมาณวัสดุ 20-40 กก. เส้นผ่าศูนย์กลาง 140 มม.	CS140 x 600 M14 CS140 x 600 M14	00F.76.9117
	HS2	Spiral stirrer for chuck with clamping range > 10 mm, Length 400 mm แกนคน H2L Helica แบบเกลียว 2 วง สำหรับหัวจับพร้อมขนาดแคลมป์ > 10 มม. ความยาว 400 มม.		
		Material quantity -8 kg, Diameter 70 mm ปริมาณวัสดุ -8 กก. เส้นผ่าศูนย์กลาง 70 มม.	HS2 70 x 400 SW8 HS2 70 x 400 SW8	00F.76.9025
		Material quantity 8-10 kg, Diameter 85 mm ปริมาณวัสดุ 8-10 กก. เส้นผ่าศูนย์กลาง 85 มม.	HS2 85 x 400 SW8 HS2 85 x 400 SW8	00F.76.9026

Stirrer rods

แกนคน

Model

รุ่น

Cat. No.

รหัสสินค้า



HS2

Spiral stirrer

แกนคน H2L Helica แบบเกลียว 2 วง

for chuck with clamping range > 10 mm, Material quantity 10-15 kg, Diameter 100 mm, Length 400 mm สำหรับหัวจับพร้อมขนาดแคลมป์ > 10 มม. ปริมาณวัสดุ 10-15 กก. เส้นผ่าศูนย์กลาง 100 มม. ความยาว 400 มม.	HS2 100 x 400 SW8	00F.76.9027
for chuck with clamping range > 13 mm, Material quantity 15-20 kg, Diameter 120 mm, Length 600 mm สำหรับหัวจับพร้อมขนาดแคลมป์ > 13 มม. ปริมาณวัสดุ 15-20 กก. เส้นผ่าศูนย์กลาง 120 มม. ความยาว 600 มม.	HS2 120 x 600 SW10	00F.76.9028
for chuck with clamping range > 13 mm, Material quantity 20-40 kg, Diameter 140 mm, Length 600 mm สำหรับหัวจับพร้อมขนาดแคลมป์ > 13 มม. ปริมาณวัสดุ 20-40 กก. เส้นผ่าศูนย์กลาง 140 มม. ความยาว 600 มม.	HS2 140 x 600 SW12	00F.76.9029
for MX 1000, MX 1000/2, MXP 800, MXP 1000, MXP 1002, Material quantity 15-20 kg, Diameter 120 mm, Length 600 mm สำหรับ MX 1000, MX 1000/2, MXP 800, MXP 1000, MXP 1002 ปริมาณวัสดุ 15-20 กก. เส้นผ่าศูนย์กลาง 120 มม. ความยาว 600 มม.	HS2 120 x 600 M14	00F.76.9030
for MX 1200, MX 1200/2, MXP 1200, MXP 1202, Material quantity 20-40 kg, Diameter 140 mm, Length 600 mm สำหรับ MX 1200, MX 1200/2, MX P1200, MXP 1202 ปริมาณวัสดุ 20-40 กก. เส้นผ่าศูนย์กลาง 140 มม. ความยาว 600 มม.	HS2 140 x 600 M14	00F.76.9031
for MX 1600/2, MXP 1602, Material quantity 30-60 kg, Diameter 160 mm, Length 600 mm สำหรับ MX 1600/2, MXP 1602 ปริมาณวัสดุ 30-60 กก. เส้นผ่าศูนย์กลาง 160 มม. ความยาว 600 มม.	HS2 160 x 600 M14	00F.76.9032



HS3R

Spiral stirrer

Length 600 mm

แกนคน HS3R Helica แบบเกลียวตามเข็มนาฬิกา 3 วง
ความยาว 600 มม.

for MX 1000, MX 1000/2, MXP 800, MXP 1000, MXP 1002, Material quantity 15-25 kg, Diameter 120 mm สำหรับ MX 1000, MX 1000/2, MXP 800, MXP 1000, MXP 1002 ปริมาณวัสดุ 15-25 กก. เส้นผ่าศูนย์กลาง 120 มม.	HS3 120 x 600 R M14	00F.76.7887
for MX 1200, MX 1200/2, MXP 1200, MXP 1202, Material quantity 25-40 kg, Diameter 140 mm สำหรับ MX 1200, MX 1200/2, MXP 1200, MXP 1202 ปริมาณวัสดุ 25-40 กก. เส้นผ่าศูนย์กลาง 140 มม.	HS3 140 x 600 R M14	00F.76.8708
for MX 1600/2, MXP 1602, Material quantity 30-60 kg, Diameter 160 mm สำหรับ MX 1600/2, MXP 1602 ปริมาณวัสดุ 30-60 กก. เส้นผ่าศูนย์กลาง 160 มม.	HS3 160 x 600 R M14	00F.76.8710

Stirring rods for MX 1600/2 EQ DUO

แกนคนสำหรับ MX 1600/2 EQ DUO

Model

รุ่น

Cat. No.

รหัสสินค้า



Stirring rod

แกนคน

For MX 1600/2 DUO, MXP 1602 DUO, for liquid and viscous materials, lower part of the stirrer cage raises mixture from the bottom of the container upwards. Upper part of the stirrer cage pushes mixture downwards, Diameter 140 mm, Length 600 mm, in a carton สำหรับ MX 1600/2 DUO, MXP1602 DUO เพื่อคนผสมวัสดุเหลวและข้นหนืด ตะกร้อส่วนล่างทำหน้าที่คนส่วนผสมจากก้นภาชนะบรรจุขึ้นมายังด้านบน ตะกร้อส่วนบนดันส่วนผสมลงไปยังก้นภาชนะ เส้นผ่าศูนย์กลาง 140 มม. ความยาว 600 มม. บรรจุในกล่อง

HS 3 COMBI 140 x 600 FF

00F.76.8092



Stirring rod

แกนคน

For MX 1600/2 DUO, MXP1602 DUO, For high viscosity or heavy materials needing thorough mixing, two stirrer rods, each with three helixes, counter-rotate. Mixture is pulverised and whisked, Diameter 140 mm, Length 600 mm. in a carton สำหรับ MX1600/2 DUO, MXP 1602 DUO เพื่อคนผสมวัสดุเนื้อหนืดและหนักให้เข้ากันจนทั่ว แกนคนสองแกน แต่ละแกนมี 3 เกลียว หมุนในทิศทางตรงกันข้าม เส้นผ่าศูนย์กลาง 140 มม. ความยาว 600 มม. บรรจุในกล่อง

HS 3 DOUBLE 140 x 600 FF

00F.76.8800

ErgoFix adapter

ข้อต่อ ErgoFix

Model

รุ่น

Cat. No.

รหัสสินค้า



Adapter

ข้อต่อ

with M14 thread, For holding Festool stirrer rods M14 at ErgoFix stirrers, Stoke length 80 mm พร้อมแกน M14 สำหรับยึดแกนคน Festool M14 ของเครื่องกวนสาร ErgoFix ความยาวช่วงชัก 80 มม.

AD-EF-M14/80 ERGOFIX

00F.76.9091

Adapters and extensions

ข้อต่อและส่วนต่อขยาย

Model

รุ่น

Cat. No.

รหัสสินค้า

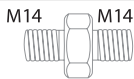

Adapter

ข้อต่อ

fitting stirrer rods with internal thread ติดตั้งแกนคนด้วยแกนภายใน

MA M14- M14

00F.76.9148

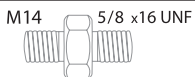

Clamping drill chuck 5/8" to stirrer ติดตั้งหัวจับดอกเจาะแบบหนีบ 5/8" กับเครื่องกวนสาร

MA M14-5/8" x 16

00F.76.9149

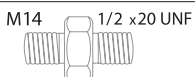

fitting 1/2" chucks to stirres ติดตั้งหัวจับ 1/2" กับเครื่องกวนสาร

MA M14-1/2" x 20

00F.76.9150



connects Festool stirring rod with M14 external thread to stirrer (RW 1000) with external thread

MAI M14-M14

00F.76.9151

ต่อแกนคน Festool ด้วยแกนภายนอกขนาด M14 เข้ากับเครื่องกวนสาร (RW1000)

Adapters and extensions	Model	Cat. No.	
ข้อต่อและส่วนต่อขยาย	รุ่น	รหัสสินค้า	
<p>5/8" x16 UNF M14</p> 	<p>for drill with 5/8" holder - 16 UNF, fitting Festool stirrer rods to drills สำหรับสว่านก้านจับ 5/8" -16 UNF เครื่องกวนสาร Festool กับสว่าน</p>	MAI M14-M14	00F.76.9151
<p>1/2" x20 UNF M14</p> 	<p>for drill with 1/2" holder - 20 UNF, fitting Festool stirrer rods to drills สำหรับสว่านก้านจับ 1/2" -20 UNF เครื่องกวนสาร Festool กับสว่าน</p>	MAI M14-1/2" x 20	00F.76.9152
	<p>for extending all stirrer rods by 400 mm, thread M14, M14 thread on both ends สำหรับเพิ่มความยาวของแกนคนทุกประเภทอีก 400 มม. แกน M14 ปลายทั้งสองด้าน</p>	PL 400 M14/M14	00F.76.9037

Renovation miller RENOFIX RG80 E
เครื่องกัดสำหรับงานซ่อมแซม RENOFIX RG80 E



Strengths and benefits

- Universal renovation miller operates at the perfect speed for machining soft materials, option of using DIA tools
- Compact, flexible and powerful machine with 1,100 W motor
- Constant speed under load due to power electronics
- Monitoring of winding temperature prevents motor damage in the event of overload

คุณสมบัติ

- เครื่องกัดสำหรับงานซ่อมแซมทำงานด้วยความเร็วที่เหมาะสมสำหรับวัสดุเนื้ออ่อน เลือกใช้เครื่องมือ DIA ได้
- เครื่องมือทรงกะทัดรัด ยึดหยุ่น และกะทัดรัดด้วยมอเตอร์ 1,100 วัตต์
- ทำงานด้วยระบบไฟฟ้าจึงให้ความเร็วในการทำงานที่สม่ำเสมอ
- ระบบติดตามอุณหภูมิลมช่วยป้องกันไม่ให้อมอเตอร์เสียหายขณะเครื่องทำงานหนักเกินไป

Technical data ข้อมูลเฉพาะ	Electronic รายละเอียด
Power consumption กำลังไฟ	1,100 W 1,100 วัตต์
Idling speed ความเร็วรอบปกติ	2,000-5,900 min ⁻¹ 2,000-5,900 รอบต่อนาที
Tool grind/cut diameter เส้นผ่าศูนย์กลางเครื่องมือตัด/เจีย	80 mm 80 มม.
Tool holder หัวจับเครื่องมือ	2 x M 5
Connection Ø d/e ขนาดเส้นผ่าศูนย์กลาง ข้อต่อกับเครื่องดูดฝุ่น	36 mm 36 มม.
Weight น้ำหนัก	3.2 kg 3.2 กก.

Items Included สินค้าประกอบด้วย	Cat. No. รหัสสินค้า
Extractor hood, additional handle VIBRASTOP, in a SYSTAINER SYS 3 T-LOC ฝาครอบดูดฝุ่น, มือจับเสริมพร้อมระบบ VIBRASTOP บรรจุใน SYSTAINER 3 T-LOC	
RG80 E-Plus Allen key ประแจแฉก	00F.76.8016
RG80 E-Set SZ Tool head SZ-RG80, Allen key หัวกัด SZ-RG80, ประแจแฉก	00F.76.8966
RG80 E-Set DIA HD Tool head DIA HARD-RG80, Allen key หัวกัด DIA HARD-RG80, ประแจแฉก	00F.76.8967
RG80 E-Set DIA ABR Tool head DIA ABRASIV-RG80, Allen key หัวกัด DIA ABRASIV-RG80, ประแจแฉก	00F.76.8968

Diamond grinder RENOFIX RG130 E

เครื่องเจียเพชร RENOFIX RG130 E



Strengths and benefits

- Diamond grinder operates at the perfect speed for diamond tools
- 1,600 W motor for rapid material removal and working progress
- Folding segment allows you to work directly on walls
- Integral wall stop for safe, rapid working on walls

คุณสมบัติ

- เครื่องเจียเพชรทำงานด้วยความเร็วที่เหมาะสมกับหัวเจียเพชร
- มอเตอร์ 1,600 วัตต์ ช่วยให้ใช้งานและถอดเปลี่ยนได้รวดเร็ว
- ส่วนข้อพับช่วยให้คุณทำงานบนผนังกำแพงได้โดยตรง
- ระบบหยุดเมื่อใช้งานบนผนังช่วยเพิ่มความปลอดภัยและช่วยให้ทำงานได้รวดเร็ว

Technical data ข้อมูลเฉพาะ	Electronic รายละเอียด
Power consumption กำลังไฟ	1,600 W 1,600 วัตต์
Idling speed ความเร็วรอบปกติ	3,000-7,700 min ⁻¹ 3,000-7,700 รอบต่อนาที
Tool grind/cut diameter เส้นผ่าศูนย์กลางเครื่องมือตัด/เจีย	130 mm 130 มม.
Tool holder หัวเจีย	D 25/M 14
Connection Ø d/e ขนาดเส้นผ่าศูนย์กลาง ข้อต่อกับเครื่องดูดฝุ่น	36 mm 36 มม.
Weight น้ำหนัก	3.8 kg 3.8 กก.

Items Included สินค้าประกอบด้วย	Cat. No. รหัสสินค้า
Guide table, clamping flange set, face pin wrench, in a SYSTAINER SYS 5 T-LOC แท่นนำเจาะ, ชุดบีบยึดจับ, ประแจแบบสลักเกี่ยวผิวหน้า บรรจุใน SYSTAINER SYS 5 T-LOC	
RG130 E-Plus	00F.76.8809
RG130 E-Set DIA HD Diamond disc DIA HARD-D130 หินเจียเพชร DIA HARD-D130	00F.76.8977
RG130 E-Set DIA ABR Diamond disc DIA ABRASIV-D130 หินเจียเพชร DIA ABRASIV-D130	00F.76.8978
RG130 E-Set DIA TH Diamond disc DIA THERMO-D130 หินเจียเพชร DIA THERMO-D130	00F.76.8981

Renovation miller RENOFIX RG150 E
เครื่องกัดสำหรับงานซ่อมแซม RENOFIX RG150 E



Strengths and benefits

- Renovation miller operates at the perfect speed for machining soft materials over large surface areas
- Robust and powerful 1,600 W motor
- "D" handles for safe, comfortable handling
- Efficient dust extraction and automatic seal with brush ring

คุณสมบัติ

- เครื่องกัดสำหรับงานซ่อมแซมทำงานด้วยความเร็วที่เหมาะสมสำหรับวัสดุบนพื้นผิวที่พื้นที่กว้าง
- มอเตอร์ 1,600 วัตต์มีกำลังแรงและทนทาน
- มือจับตัว "D" ช่วยให้ความปลอดภัยและสบายยามหยิบจับ
- เครื่องดูดฝุ่นทรงประสิทธิภาพและแนวผนึกอัตโนมัติพร้อมท่วงแปรง

Technical data ข้อมูลเฉพาะ	Electronic รายละเอียด
Power consumption กำลังไฟ	1,600 W 1,600 วัตต์
Idling speed ความเร็วรอบปกติ	1,000-2,200 min ⁻¹ 1,000-2,200 รอบต่อนาที
Tool grind/cut diameter เส้นผ่าศูนย์กลางเครื่องมือตัด/เจีย	150 mm 150 มม.
Tool holder หัวจับเครื่องมือ	D14/M 8
Connecton Ø d/e ขนาดเส้นผ่าศูนย์กลาง ข้อต่อกับเครื่องดูดฝุ่น	36 mm 36 มม.
Weight น้ำหนัก	5.5 kg 5.5 กก.

Items Included สินค้าประกอบด้วย	Cat. No. รหัสสินค้า
Puller, socket wrench, in a SYSTAINER SYS 5 T-LOC อุปกรณ์ดูด, ประแจกระบอก บรรจุใน SYSTAINER SYS 5 T-LOC	
RG150 E-Plus	00F.76.8019
RG150 E-Set SZ Tool head SZ-RG150 หัวกัด SZ-RG150	00F.76.8984
RG150 E-Set DIA HD Tool head DIA HARD-RG150 หัวกัด DIA HARD-D150	00F.76.8985
RG150 E-Set DIA BAR Tool head DIA ABRASIV-RG150 หัวกัด DIA ABRASIV-D150	00F.76.8986

Diamond grinder system DSG-AG 125

ระบบอุปกรณ์เจียเพชร DSG-AG 125



Strengths and benefits

- FastFix system for quick easy removal and attachment of the guard
- Folding segment for working right into corners
- Brush ring for efficient dust extraction

คุณสมบัติ

- ใช้ร่วมกับอุปกรณ์ FastFix ที่ถอดเปลี่ยนอุปกรณ์ป้องกันได้รวดเร็วง่ายดาย
- ส่วนข้อพับช่วยให้คุณทำงานเข้ามุมได้
- ท่วงแปรงสำหรับเครื่องดูดฝุ่นอันทรงประสิทธิภาพ

Technical data ข้อมูลเฉพาะ	Electronic รายละเอียด
Power consumption กำลังไฟ	1,400 W 1,400 วัตต์
Idling speed ความเร็วรอบปกติ	3,500-11,000 min ⁻¹ 3,500-11,000 รอบต่อนาที
Disc Ø เส้นผ่าศูนย์กลางจาน	125/130 mm 125/130 มม.
Connection Ø d/e ขนาดเส้นผ่าศูนย์กลาง ข้อต่อกับเครื่องดูดฝุ่น	36/27 mm 36/27 มม.
Weight of guard/system น้ำหนักของอุปกรณ์ป้องกัน/ระบบอุปกรณ์	0.4/2.7 kg 0.4/2.7 กก.

Items Included

สินค้าประกอบด้วย

Angle grinder AG 125-14 DE, extractor hood, in s SYSTAINER SYS 3 T-LOC
เครื่องเจีย AG 125-14 DE, ฝาครอบดูดฝุ่น บรรจุใน SYSTAINER SYS 3 T-LOC

Cat. No.

รหัสสินค้า

DSG-AG 125 Plus

00F.76.8997

Refurbishment

การบูรณะซ่อมแซม



RG130



Accessories for renovation miller RENOFIX RG80

อุปกรณ์เสริมสำหรับเครื่องกัดสำหรับงานซ่อมแซม RENOFIX RG80

Denomination ชื่อสินค้า	Explanation รายละเอียด	Cat. No. รหัสสินค้า
1 Tool head SZ-RG 80 หัวกัด SZ-RG 80	for RG 80, RGP 80, for hard plaster, adhesive residues and synthetic resin plaster, diameter 80 mm, in self-service display pack สำหรับ RG 80, RGP 80 ใช้กับปูนฉาบผนังชนิดแข็ง เศษกาว และปูนฉาบผนังที่ทำจากเรซินสังเคราะห์ เส้นผ่าศูนย์กลาง 80 มม. ในบรรจุภัณฑ์แบบวางจำหน่าย	00F.76.7982
Milling wheel HW-SZ 12 ล้อหินเจีย HW-SZ 12	12 „pointed” carbide milling wheels, replacement wheels for SZ-RG80, complete set with spacer discs and clamping elements, in self-service display pack ล้อหินเจียคาร์ไบด์แบบคมเบอร์ 12 อะไหล่สำหรับ SZ-RG80 ครบชุดประกอบด้วยจานรองและส่วนยึดจับ ในบรรจุภัณฑ์แบบวางจำหน่าย	00F.76.9132
2 Tool head FZ-RG 80 หัวกัด FZ-RG 80	for RG 80, RGP 80, for soft plaster, fresh concrete, adhesive residues and protective coatings, 12 „flat” carbide milling wheels, diameter 80 mm, in self-service display pack สำหรับ RG 80, RGP 80 ใช้กับปูนฉาบผนังชนิดอ่อน คอนกรีตสด เศษกาว และชั้นเคลือบสารปกป้อง ล้อหินเจียคาร์ไบด์แบบเรียบเบอร์ 12 เส้นผ่าศูนย์กลาง 80 มม. ในบรรจุภัณฑ์แบบวางจำหน่าย	00F.76.9131
Milling wheel HW-FZ 12 ล้อหินเจีย HW-FZ 12	12 „flat” carbide milling wheels, replacement wheels for FZ-RG 80, complete set with spacer discs and clamping elements, in self-service display pack ล้อหินเจียคาร์ไบด์แบบเรียบเบอร์ 12 อะไหล่สำหรับ FZ-RG 80 ครบชุดประกอบด้วยจานรองและส่วนยึดจับ ในบรรจุภัณฑ์แบบวางจำหน่าย	00F.76.9133
3 Tool head DIA HARD-RG 80 หัวกัด DIA HARD-RG 80	for RG 80, RGP 80, for hard cured concrete, epoxy resin on a hard substrate, coatings and paint on concrete, tool head with hard diamond disc, diameter 80 mm, in self-service display pack สำหรับ RG 80, RGP 80 ใช้กับคอนกรีตที่ซ่อมยาก อีพ็อกซีเรซินบนสารตั้งต้นชนิดแข็ง ชั้นเคลือบ และชั้นสีบนคอนกรีตหัวกัดพร้อมหินเจียเพชร เส้นผ่าศูนย์กลาง 80 มม. ในบรรจุภัณฑ์แบบวางจำหน่าย	00F.76.7983
Diamond disc DIA HARD-D 80 หินเจียเพชร DIA HARD-D 80	Replacement disc for tool head DIA HARD-RG 80, diameter 80 mm, in self-service display pack อะไหล่สำหรับหัวกัด DIA HARD-RG 80 เส้นผ่าศูนย์กลาง 80 มม. ในบรรจุภัณฑ์แบบวางจำหน่าย	00F.76.9054
4 Tool head DIA ABRASIVE-RG 80 หัวกัด DIA ABRASIVE-RG 80	for RG 80, RGP 80, for sand-based materials, screed, fresh concrete, adhesive on screed, sand-lime brick and aerated concrete, tool head with abrasive diamond disc, diameter 80 mm, in self-service display pack สำหรับ RG 80, RGP 80 ใช้กับวัสดุที่มีส่วนผสมหลักจากทราย ผิวซีเมนต์ขัดหยาบ คอนกรีตสด สารยึดติดบนผิวซีเมนต์ขัดหยาบ อิฐปนทราย คอนกรีตมวลเบา หัวกัดพร้อมหินเจียเพชร เส้นผ่าศูนย์กลาง 80 มม. ในบรรจุภัณฑ์แบบวางจำหน่าย	00F.76.7984
Diamond disc DIA ABRASIVE-D 80 หินเจียเพชร DIA ABRASIVE-D 80	Replacement disc for tool head DIA ABRASIVE-RG 80, diameter 80 mm, in self-service display pack อะไหล่สำหรับหัวกัด DIA ABRASIVE-RG 80 เส้นผ่าศูนย์กลาง 80 มม. ในบรรจุภัณฑ์แบบวางจำหน่าย	00F.76.9055

Denomination ชื่อสินค้า	Explanation รายละเอียด	Cat. No. รหัสสินค้า
5 Tool head DIA THERMO-RG 80 หัวกัด DIA THERMO-RG 80	for RG 80, RGP 80, for thermoelastic materials on concrete, screed, etc., tool head with THERMO diamond disc, diameter 80 mm, in self-service display pack สำหรับ RG 80, RGP 80 ใช้กับวัสดุเทอร์โมอีลาสติกบนคอนกรีต ผิวซีเมนต์ขัดหยาบ และอื่นๆ หัวกัดพร้อมหินเจียเพชร THERMO เส้นผ่าศูนย์กลาง 80 มม. ในบรรจุภัณฑ์แบบวางจำหน่าย	00F.76.9082
Diamond disc DIA-THERMO 80 หินเจียเพชร DIA THERMO 80	Replacement disc for tool head DIA THERMO-RG 80, diameter 80 mm, in self-service display pack อะไหล่สำหรับหัวกัด DIA THERMO-RG 80 เส้นผ่าศูนย์กลาง 80 มม. ในบรรจุภัณฑ์แบบวางจำหน่าย	00F.76.9084
6 Tool head DIA UNI-RG 80 หัวกัด DIA-UNI-RG 80	for RG80, RGP80, for paint, adhesive on wooden flooring, tool head with UNI diamond disc, diameter 80 mm, in self-service display pack สำหรับ RG80, RGP80 ใช้กับชั้นสี สารยึดติดบนพื้นไม้ หัวกัดพร้อมหินเจียเพชร UNI เส้นผ่าศูนย์กลาง 80 มม. ในบรรจุภัณฑ์แบบวางจำหน่าย	00F.76.9169
Diamond disc DIA-UNI-D 80 หินเจียเพชร DIA-UNI-D 80	Replacement disc for tool head DIA UNI-RG 80, diameter 80 mm, in self-service display pack อะไหล่สำหรับหัวกัด DIA UNI-RG 80 เส้นผ่าศูนย์กลาง 80 มม. ในบรรจุภัณฑ์แบบวางจำหน่าย	00F.76.9170
7 Tool head HW COARSE-RG 80 หัวกัด HW COARSE-RG 80	for RG 80, RGP 80, for elastic coatings, adhesive on soft plaster, and limestone on beams, thick and old layers of paint and roughening GRP, tool head with coarse carbide disc, diameter 80 mm, in self-service display pack สำหรับ RG 80, RGP 80 ใช้กับชั้นเคลือบอีลาสติก สารยึดติดบนปูนฉาบผนังชนิดอ่อน ปูนฉาบผนังและหินปูนบนคาน ชั้นสีเก่าและหนา และท่อ GRP แบบหยาบ หัวกัดพร้อมหินเจียคาร์ไบด์แบบหยาบ เส้นผ่าศูนย์กลาง 80 มม. ในบรรจุภัณฑ์แบบวางจำหน่าย	00F.76.9056
Carbide disc HW COARSE-D 80 หินเจียคาร์ไบด์ HW COARSE-D 80	Replacement disc for tool head HW COARSE-RG 80, diameter 80 mm, in self-service display pack อะไหล่สำหรับหัวกัด HW COARSE-RG 80 เส้นผ่าศูนย์กลาง 80 มม. ในบรรจุภัณฑ์แบบวางจำหน่าย	00F.76.9058
8 Tool head HW FINE-RG 80 หัวกัด HW FINE-RG 80	for RG 80, RGP 80, for elastic coatings, adhesive on soft plaster, plaster and limestone on beams, thick and old layers of paint and roughening GRP, tool head with fine carbide disc, diameter 80 mm, in self-service display pack สำหรับ RG 80, RGP 80 ใช้กับชั้นเคลือบอีลาสติก สารยึดติดบนปูนฉาบผนังชนิดอ่อน ปูนฉาบผนังและหินปูนบนคาน ชั้นสีเก่าและหนา และท่อ GRP แบบหยาบ หัวกัดพร้อมหินเจียคาร์ไบด์แบบละเอียด เส้นผ่าศูนย์กลาง 80 มม. ในบรรจุภัณฑ์แบบวางจำหน่าย	00F.76.9057
Carbide disc HW FINE-D 80 หินเจียคาร์ไบด์ HW FINE-D 80	Replacement disc for tool head HW FINE-RG 80, diameter 80 mm, in self-service display pack อะไหล่สำหรับหัวกัด HW FINE-RG 80 เส้นผ่าศูนย์กลาง 80 มม. ในบรรจุภัณฑ์แบบวางจำหน่าย	00F.76.9059

Refurbishment

การบูรณะซ่อมแซม



RG130

Diamond discs
หัวกัด



1

2

3

4

5

Guide table
แท่นนำเจาะ



6

Brush ring
ห่วงแปรง



7



DSG-AG125

Extraction hood
ฝาครอบดูดฝุ่น



8

Brush ring
ห่วงแปรง



9

Accessories for diamond grinder RENOfix RG 130, Diamant grinding system DSG-AG 125

อุปกรณ์เสริมสำหรับเครื่องเจียเพชร RENOfix RG 130 และระบบอุปกรณ์เจียเพชร DSG-AG 125

Denomination ชื่อสินค้า	Explanation รายละเอียด	Cat. No. รหัสสินค้า
1 Diamond disc DIA HARD-D 130 PREMIUM หินเจียเพชร DIA HARD-D 130 PREMIUM	for RG 130, DSG-AG 125, RGP 130, AGP 125, diameter 130 mm, interior \varnothing 25/22.2 mm, in self-service display pack สำหรับ RG 130, DSG-AG 125, RGP 125, AGP 125 เส้นผ่าศูนย์กลาง 130 มม. เส้นผ่าศูนย์กลางภายใน 25/22.2 มม. ในบรรจุภัณฑ์แบบวางจำหน่าย	00F.76.8017
Diamond disc DIA HARD-RGP 130-ST หินเจียเพชร DIA HARD-RGP 130-ST	for RG 130, DSG-AG 125, RGP 130, AGP 125, diameter 130 mm, interior \varnothing 25/22.2 mm, in self-service display pack สำหรับ RG 130, DSG-AG 125, RGP 125, AGP 125 เส้นผ่าศูนย์กลาง 130 มม. เส้นผ่าศูนย์กลางภายใน 25/22.2 มม. ในบรรจุภัณฑ์แบบวางจำหน่าย	00F.49.9972
2 Diamond disc DIA ABRASIVE-D 130 PREMIUM หินเจียเพชร DIA ABRASIVE -D 130 PREMIUM	for RG 130, DSG-AG 125, RGP 130, AGP 125, diameter 130 mm, interior \varnothing 25/22.2 mm, in self-service display pack สำหรับ RG 130, DSG-AG 125, RGP 125, AGP 125 เส้นผ่าศูนย์กลาง 130 มม. เส้นผ่าศูนย์กลางภายใน 25/22.2 มม. ในบรรจุภัณฑ์แบบวางจำหน่าย	00F.76.8018
Diamond disc DIA ABRASIVE-RGP 130-ST หินเจียเพชร DIA ABRASIVE-RGP 130-ST	for RG 130, DSG-AG 125, RGP 130, AGP 125, diameter 130 mm, interior \varnothing 25/22.2 mm, in self-service display pack สำหรับ RG 130, DSG-AG 125, RGP 125, AGP 125 เส้นผ่าศูนย์กลาง 130 มม. เส้นผ่าศูนย์กลางภายใน 25/22.2 มม. ในบรรจุภัณฑ์แบบวางจำหน่าย	00F.49.9973
3 Diamond disc DIA STONE-D 130 PREMIUM หินเจียเพชร DIA STONE-D 130 PREMIUM	for RG 130, DSG-AG 125, RGP 130, AGP 125, diameter 130 mm, interior \varnothing 25/22.2 mm, in self-service display pack สำหรับ RG 130, DSG-AG 125, RGP 125, AGP 125 เส้นผ่าศูนย์กลาง 130 มม. เส้นผ่าศูนย์กลางภายใน 25/22.2 มม. ในบรรจุภัณฑ์แบบวางจำหน่าย	00F.76.9166

Denomination ชื่อสินค้า	Explanation รายละเอียด	Cat. No. รหัสสินค้า
4 Diamond disc DIA THERMO-D 130 PREMIUM หินเจียเพชร DIA THERMO-D 130 PREMIUM	for RG 130, DSG-AG 125, RGP 130, AGP 125, diameter 130 mm, interior Ø 25/22.2 mm, in self-service display pack สำหรับ RG 130, DSG-AG 125, RGP 130, AGP 125 เส้นผ่าศูนย์กลาง 130 มม. เส้นผ่าศูนย์กลางภายใน 25/22.2 มม. ในบรรจุภัณฑ์แบบวางจำหน่าย	00F.76.8023
5 Diamond disc DIA UNI-D 130 PREMIUM หินเจียเพชร DIA UNI-D 130 PREMIUM	for RG 130, DSG-AG 125, RGP 130, AGP 125, diameter 130 mm, interior Ø 25/22.2 mm, in self-service display pack สำหรับ RG 130, DSG-AG 125, RGP 130, AGP 125 เส้นผ่าศูนย์กลาง 130 มม. เส้นผ่าศูนย์กลางภายใน 25/22.2 มม. ในบรรจุภัณฑ์แบบวางจำหน่าย	00F.76.9167
6 Guide table GT-RG130 แท่นนำเจาะ GT-RG130	for RG 130, RGP 130, in self-service display pack สำหรับ RG 130, RGP 130 ในบรรจุภัณฑ์แบบวางจำหน่าย	00F.76.9080
7 Brush ring BC-RG 130 ห่วงแปรง BC-RG 130	for RG 130, RGP 130, replacement brush ring, in self-service display pack สำหรับ RG 130, RGP 130 อะไหล่ห่วงแปรง ในบรรจุภัณฑ์แบบวางจำหน่าย	00F.76.9110
8 Extraction hood DCG-AG 125 ฝาครอบดูดฝุ่น DCG-AG 125	for AG 125, AGP 125-12/14, clamping flange, disc Ø 125/130 mm, weight 0.4 kg, dust extractor connection Ø 36/27 mm, in self-service display pack สำหรับ AGP 125, AGP 125-12/14 ปีกยึดจับ หินเจีย เส้นผ่าศูนย์กลาง 125/130 มม. น้ำหนัก 0.4 กก. ขนาดเส้นผ่าศูนย์กลาง ข้อต่อกับเครื่องดูดฝุ่น 36/27 มม. ในบรรจุภัณฑ์แบบวางจำหน่าย	00F.76.9076
9 Brush ring BC-DCG AG 125 ห่วงแปรง BC-DCG-AG 125	for DCG-AGP 125, in self-service display pack สำหรับ DSG-AG 125 ในบรรจุภัณฑ์แบบวางจำหน่าย	00F.76.9081

Refurbishment
การบูรณะซ่อมแซม

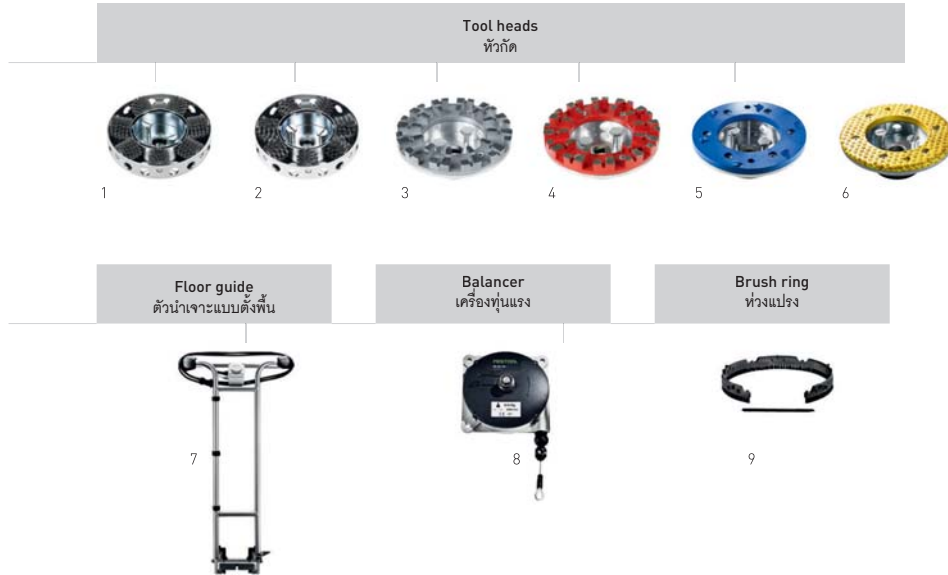

Accessories for renovation miller RENOFIX RG 150

อุปกรณ์เสริมสำหรับเครื่องกัดสำหรับงานซ่อมแซม RENOFIX RG 150

Denomination ชื่อสินค้า	Explanation รายละเอียด	Cat. No. รหัสสินค้า
1 Tool head SZ-RG 150 หัวกัด SZ-RG 150	for RG 150, RGP 150, for hard plaster, adhesive residues and synthetic resin plaster, diameter 150 mm, in self-service display pack สำหรับ RG 150, RGP 150 ใช้กับปูนฉาบผนังชนิดแข็ง เศษกาวยา และปูนฉาบผนังที่ทำจากเรซินสังเคราะห์ เส้นผ่าศูนย์กลาง 150 มม. ในบรรจุภัณฑ์แบบวางจำหน่าย	00F.76.8020
Milling wheel HW-SZ 35 ล้อหินเจีย HW-SZ 35	35 „pointed” carbide milling wheels, replacement wheels for SZ-RG 150, complete set with sleeves, in self-service display pack ล้อหินเจียคาร์ไบด์แบบคมเบอร์ 35 อะไหล่สำหรับ SZ-RG 150 ครบชุดประกอบด้วยปลอก ในบรรจุภัณฑ์แบบวางจำหน่าย	00F.76.9050
2 Tool head FZ-RG 150 หัวกัด FZ-RG 150	for RG 150, RGP 150, for soft plaster, fresh concrete, adhesive residues and protective coatings, tool head with 35 „flat” carbide milling wheels, diameter 150 mm, in self-service display pack สำหรับ RG 150, RGP 150 ใช้กับปูนฉาบผนังชนิดอ่อน คอนกรีตสด เศษกาวยา และชั้นเคลือบสารปกป้อง ล้อหินเจียคาร์ไบด์แบบเรียบเบอร์ 35 เส้นผ่าศูนย์กลาง 150 มม. ในบรรจุภัณฑ์แบบวางจำหน่าย	00F.76.9105
Milling wheel HW-FZ 35 ล้อหินเจีย HW-FZ 35	35 „flat” carbide milling wheels, replacement wheels for FZ-RG 150, complete set with sleeves, in self-service display pack ล้อหินเจียคาร์ไบด์แบบเรียบเบอร์ 35 อะไหล่สำหรับ FZ-RG 150 ครบชุดประกอบด้วยปลอก ในบรรจุภัณฑ์แบบวางจำหน่าย	00F.76.9051
3 Tool head DIA HARD-RG 150 หัวกัด DIA HARD-RG 150	for RG 150, RGP 150, for hard cured concrete, epoxy resin on a hard substrate, coatings and paint on concrete, tool head with hard diamond segments, diameter 150 mm, in self-service display pack สำหรับ RG 150, RGP 150 ใช้กับคอนกรีตที่ซ่อมยาก อิฐอกซีเรซินบนสารตั้งต้นชนิดแข็ง ชั้นเคลือบ และชั้นสีบนคอนกรีต หัวกัดพร้อมหินเจียเพชร เส้นผ่าศูนย์กลาง 150 มม. ในบรรจุภัณฑ์แบบวางจำหน่าย	00F.76.8021
Diamond dish DIA HARD-D 80 หินเจียเพชร DIA HARD-D 80	Replacement disc for tool head DIA HARD-D 150, diameter 150 mm, in self-service display pack อะไหล่สำหรับหัวกัด DIA HARD-D 150 เส้นผ่าศูนย์กลาง 150 มม. ในบรรจุภัณฑ์แบบวางจำหน่าย	00F.76.9069
4 Tool head DIA ABRASIVE-RG 150 หัวกัด DIA ABRASIVE-RG 150	for RG 150, RGP 150, for sand-based materials, screed, fresh concrete, adhesive on screed, sand-lime brick and aerated concrete, tool head with abraive diamond segments, diameter 150 mm, in self-service display pack สำหรับ RG 150, RGP 150 ใช้กับวัสดุที่มีส่วนผสมหลักจากทราย ผิวซีเมนต์ขัดหยาบ คอนกรีตสด สารยึดติดบนผิวซีเมนต์ขัดหยาบ อิฐปูนทราย คอนกรีตมวลเบา หัวกัดพร้อมหินเจียเพชร เส้นผ่าศูนย์กลาง 150 มม. ในบรรจุภัณฑ์แบบวางจำหน่าย	00F.76.8022
Diamond disc DIA ABRASIVE-D 80 หินเจียเพชร DIA ABRASIVE-D 80	Replacement disc for tool head DIA ABRASIVE-D 150, diameter 150 mm, in self-service display pack อะไหล่สำหรับหัวกัด DIA ABRASIVE-D 150 เส้นผ่าศูนย์กลาง 150 มม. ในบรรจุภัณฑ์แบบวางจำหน่าย	00F.76.9070
5 Tool head DIA THERMO-RG 150 หัวกัด DIA THERMO-RG 150	for RG 150, RGP 150, for thermoelastic materials on concrete, screed, etc., tool head with THERMO diamond disc, diameter 150 mm, in self-service display pack สำหรับ RG 150, RGP 15 ใช้กับวัสดุเทอร์โมอีลาสติกบนคอนกรีต ผิวซีเมนต์ขัดหยาบ และอื่นๆ หัวกัดพร้อมหินเจียเพชร THERMO เส้นผ่าศูนย์กลาง 150 มม. ในบรรจุภัณฑ์แบบวางจำหน่าย	00F.76.9083

Denomination ชื่อสินค้า	Explanation รายละเอียด	Cat. No. รหัสสินค้า
5 Diamond disc DIA THERMO-D 150 หินเจียเพชร DIA THERMO-D 150	Replacement disc for tool head DIA THERMO-D150, diameter 150 mm, in self-service display pack อะไหล่สำหรับหัวกัด DIA THERMO-RG 150 เส้นผ่าศูนย์กลาง 150 มม. ในบรรจุภัณฑ์แบบวางจำหน่าย	00F.76.9085
6 Tool head DIA UNI-RG 150 หัวกัด DIA-UNI-RG 150	for RG 150, RGP 150, for paint, adhesive on wooden flooring, tool head with UNI diamond disc, diameter 150 mm, in self-service display pack สำหรับ RG 150, RGP 150 ใช้กับชั้นสี สารยึดติดบนพื้นไม้ หัวกัดพร้อมหินเจียเพชร UNI เส้นผ่าศูนย์กลาง 150 มม. ในบรรจุภัณฑ์แบบวางจำหน่าย	00F.76.9120
Diamond disc DIA UNI-D 80 หินเจียเพชร DIA-UNI-D 150	Replacement disc for tool head DIA UNI-D150, diameter 150 mm, in self-service display pack อะไหล่สำหรับหัวกัด DIA UNI-RG 150 เส้นผ่าศูนย์กลาง 150 มม. ในบรรจุภัณฑ์แบบวางจำหน่าย	00F.76.9122
7 Floor guide BG-RG 150 ตัวนำเจาะแบบตั้งพื้น BG-RG 150	for RG 150, RGP 150, for easy guidance of the RENOFIX RG150 E over large-area floors, in a carton สำหรับ RG 150, RGP 150 ช่วยนำทาง RENOFIX RG150 E แบบง่ายๆ เพื่อการทำงานบนพื้นขนาดใหญ่ บรรจุในกล่อง	00F.76.9109
8 Balancer BR-RG 150 เครื่องทุ่นแรง BR-RG 150	for RG 150, RGP 150, for secure and simply guidance of the RENOFIX RG150 E on the wall; Max. load 6-8 kg, Length 2.5 m สำหรับ RG 150, RGP 150 ช่วยนำทางและติดตั้ง RENOFIX RG150 E แบบง่ายๆ บนผนัง รับน้ำหนักได้สูงสุด 6-8 กก. ความยาว 2.5 ม.	00F.76.9121
9 Brush ring BC-RG 150 ห่วงแปรง BC-RG 150	for RG 150, RGP 150, replacement brush ring, in self-service display pack สำหรับ RG 150, RGP 150 อะไหล่ห่วงแปรง ในบรรจุภัณฑ์แบบวางจำหน่าย	00F.76.9123

Accessories

อุปกรณ์เสริม

Model

รุ่น

Cat. No.

รหัสสินค้า



Oscillator OS 400 EQ, universal saw blade USB 78/32/Bi, plug-it cable 4 m, Systainer SYS 2 TL

เครื่องเลื่อยตัด OS 400 EQ, ใบเลื่อยอเนกประสงค์ USB 78/32/Bi, สายเคเบิลแบบถอดได้ ยาว 4 เมตร บรรจุใน SYSTAINER 2 TL

Oscillator OS 400 EQ-Plus 230 V
เครื่องเลื่อยตัด OS 400 EQ-Plus 230 โวลต์

00F.56.3000



Oscillator OS 400 EQ, wood saw blade HSB 50/35/J, wood saw black HSB 100/HSC, universal saw blade USB 78/32/Bi, plug-it cable 4 m, in a SYSTAINER with lid compartment SYS 2 TL-DF, positioning aid and depth stop in SET OS-AH/TA SET

เครื่องเลื่อยตัด OS 400 EQ, ใบเลื่อยไม้ HSB 50/35/J, ใบเลื่อยไม้ HSB 100/HSC, ใบเลื่อยอเนกประสงค์ USB 78/32/Bi, สายเคเบิลแบบถอดได้ ยาว 4 เมตร บรรจุใน SYSTAINER 2 TL พร้อมช่องกั้นแยกบนฝาปิด SYS 2 TL-DF, อุปกรณ์กำหนดตำแหน่งและตัวกำหนดความลึกใน SETOS-AH/TASET

Oscillator OS 400 EQ-Set 230 V
เครื่องเลื่อยตัด OS 400 EQ-Set 230 โวลต์

00F.56.3001



Positioning aid, adapter for toolless attachment of positioning aid OS-AH and depth stop OS-TA

อุปกรณ์กำหนดตำแหน่ง, ตัวปรับต่อสำหรับอุปกรณ์กำหนดตำแหน่งชนิดไม่ต้องใช้เครื่องมือ OS-AH และตัวกำหนดความลึก OS-TA

Positioning aid OS-AH SET
อุปกรณ์กำหนดตำแหน่ง OS-AH SET

00F.50.0161



Depth stop, adapter for toolless attachment of positioning aid OS-AH and depth stop OS-TA

ตัวกำหนดความลึก, ตัวปรับต่อสำหรับอุปกรณ์กำหนดตำแหน่งชนิดไม่ต้องใช้เครื่องมือ OS-AH และตัวกำหนดความลึก OS-TA

Depth stop OS-TA Set
ตัวกำหนดความลึก OS-TA Set

00F.50.0160



Positioning aid, adapter for toolless attachment of positioning aid OS-AH and depth stop OS-TA

อุปกรณ์กำหนดตำแหน่ง, ตัวปรับต่อสำหรับอุปกรณ์กำหนดตำแหน่งชนิดไม่ต้องใช้เครื่องมือ OS-AH และตัวกำหนดความลึก OS-TA

Positioning aid and depth stop in SET OS-TA/AH SET
อุปกรณ์กำหนดตำแหน่งและตัวกำหนดความลึกใน SETOS-AH/TASET

00F.50.0251



Designation Wood saw blade

ใบเลื่อยไม้ตามวัตถุประสงค์

Double-row original Japan toothing for really precise cuts and clean cutting edges.

Attention: No plunge cuts possible.

ซี่ฟันเจแปนสองแถวช่วยให้การตัดมีความเที่ยงตรงและทำให้ขอบเรียบเนียน
หมายเหตุ: ไม่สามารถใช้งานแบบจ้วงตัดได้

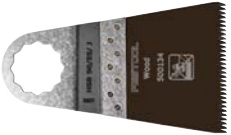
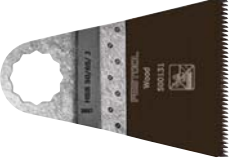
WOOD ไม้		Length (mm) ความยาว (มม.)	Width (mm) ความกว้าง (มม.)	Quantity in pack จำนวนบรรจุ	Cat. No. รหัสสินค้า
	Saw blade VECTURO HSB 50/35/J ใบเลื่อย VECTURO HSB 50/35/J	50	35	1 pc. 1 ชิ้น	00F.50.0128
		50	35	5 pcs. 5 ชิ้น	00F.50.0142
		50	35	25 pcs. 25 ชิ้น	00F.50.0152
	Saw blade VECTURO HSB 50/45/J ใบเลื่อย VECTURO HSB 50/45/J	50	45	1 pc. 1 ชิ้น	00F.50.0132
		50	45	5 pcs. 5 ชิ้น	00F.50.0146
		50	45	25 pcs. 25 ชิ้น	00F.50.0156
	Saw blade VECTURO HSB 50/55/J ใบเลื่อย VECTURO HSB 50/55/J	50	55	1 pc. 1 ชิ้น	00F.50.0134
		50	55	5 pcs. 5 ชิ้น	00F.50.0148
		50	55	25 pcs. 25 ชิ้น	00F.50.0158
	Saw blade VECTURO HSB 50/65/J ใบเลื่อย VECTURO HSB 50/65/J	50	65	1 pc. 1 ชิ้น	00F.50.0131
		50	65	5 pcs. 5 ชิ้น	00F.50.0145
		50	65	25 pcs. 25 ชิ้น	00F.50.0155

Designation Wood saw blade

ใบเลื่อยไม้ตามวัตถุประสงค์

For long, straight cuts and cutting out sections of laid parquet or laminate flooring.

สำหรับการตัดในแนวตรงและยาวและการตัดเจาะรูทรงออกจากพื้นไม้ปาร์เกต์หรือลามิเนตที่ปูพื้นเรียบร้อยแล้ว



WOOD ไม้		Length (mm) ความยาว (มม.)	Width (mm) ความกว้าง (มม.)	Quantity in pack จำนวนบรรจุ	Cat. No. รหัสสินค้า
	Saw blade VECTURO HSB 100/HCS ใบเลื่อย VECTURO HSB 100 HCS	X	X	1 pc. 1 ชิ้น	00F.50.0139

Designation Bimetal universal saw blade

ใบเลื่อยอนกประสงค์แบบโลหะคู่ตามวัตถุประสงค์

Accessories for interior fittings, for hardwood, softwood and all other wooden materials. Also for plastics and plasterboard. High cutting speed. Extremely sturdy and long-lasting, **ideal for plunge cuts**

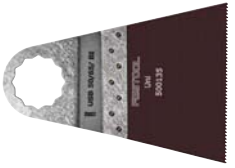
อุปกรณ์เสริมสำหรับการติดตั้งภายใน, ไม้เนื้อแข็ง, ไม้เนื้ออ่อน และวัสดุไม้ทุกชนิด รวมถึงพลาสติกและกระดาษปิดฝ้าผนัง ตัดได้รวดเร็ว ใบเลื่อยแข็งแรงและใช้งานได้นาน เหมาะแก่การใช้งานแบบจ้วงตัด

UNI		Length (mm) ความยาว (มม.)	Width (mm) ความกว้าง (มม.)	Quantity in pack จำนวนบรรจุ	Cat. No. รหัสสินค้า
	Saw blade VECTURO USB 50/35/Bi ใบเลื่อย VECTURO USB 50/35/Bi	50	35	1 pc. 1 ชิ้น	00F.50.0130
		50	35	5 pcs. 5 ชิ้น	00F.50.0144
		50	35	25 pcs. 25 ชิ้น	00F.50.0154
	Saw blade VECTURO USB 50/65/Bi ใบเลื่อย VECTURO USB 50/65/Bi	50	65	1 pc. 1 ชิ้น	00F.50.0135
		50	65	5 pcs. 5 ชิ้น	00F.50.0149
		50	65	25 pcs. 25 ชิ้น	00F.50.0159
	Saw blade VECTURO USB 78/32/Bi (for positioning aid) ใบเลื่อย VECTURO USB 78/32/Bi (สำหรับอุปกรณ์กำหนดตำแหน่ง)	78	32	1 pc. 1 ชิ้น	00F.50.0129
		78	32	5 pcs. 5 ชิ้น	00F.50.0143
		78	32	25 pcs. 25 ชิ้น	00F.50.0153
	Saw blade VECTURO USB 78/42/Bi (for positioning aid) ใบเลื่อย VECTURO USB 78/42/Bi (สำหรับอุปกรณ์กำหนดตำแหน่ง)	78	42	1 pc. 1 ชิ้น	00F.50.0133
		78	42	5 pcs. 5 ชิ้น	00F.50.0147
		78	42	25 pcs. 25 ชิ้น	00F.50.0157

Designation Scraper

ตัวขูดตามวัตถุประสงค์

For removing coverings and coatings

สำหรับขจัดชั้นเคลือบและชั้นผิวนอก

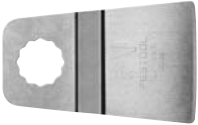
Scraper ตัวขูด		Length (mm) ความยาว (มม.)	Width (mm) ความกว้าง (มม.)	Quantity in pack จำนวนบรรจุ	Cat. No. รหัสสินค้า
	Scraper SSP 56.5/1 ตัวขูด SSP 56.5/1	X	X	1 pc. 1 ชิ้น	00F.50.0138

DURADRIVE DWC 18-2500 and DWC 18-4500

เครื่องยิงสลกรู DURADRIVE DWC 18-2500 และ DWC 18-4500



Brushless EC-TEC motor for a long service life and a high level of efficiency

มอเตอร์แบบไร้แปรงถ่าน EC-TEC ช่วยยืดอายุการใช้งานและให้ประสิทธิภาพในการทำงานสูงสุด

Strengths and benefits

- Precision, wear-free electronic switch-off function for accurate insertion depths and a long service life
- Energy-saving function for machine start/stip without actuating the main switch
- Robust, brushless EC motor maximum efficiency and durability
- Rapid change to magazine attachment without using tools

คุณสมบัติ

- ฟังก์ชันปิดการทำงานที่ไร้การสึกหรอช่วยให้ได้ความลึกในการใส่สลกรูที่เที่ยงตรงและยืดอายุการใช้งาน
- ฟังก์ชันประหยัดพลังงานช่วยให้เปิดปิดเครื่องโดยไม่ต้องใช้สวิตช์หลัก
- มอเตอร์แบบไร้แปรงถ่าน EC-TEC ทนทานและช่วยให้ทำงานได้มีประสิทธิภาพสูงสุด
- เปลี่ยนรางเพลิงได้รวดเร็วโดยไม่ต้องอาศัยเครื่องมือ

Technical data ข้อมูลเฉพาะ	DWC 18-2500	DWC 18-4500
Battery voltage กำลังไฟแบตเตอรี่	18 V 18 โวลต์	
Idling speed ความเร็วรอบปกติ	0-2,500 min ⁻¹ 0-2,500 รอบต่อนาที	0-4,500 min ⁻¹ 0-4,500 รอบต่อนาที
Torque, wood/steel แรงบิด ไม้/เหล็ก	7/18 Nm 7/18 นิวตันเมตร	5/14 Nm 5/14 นิวตันเมตร
Tool holder ขนาดดอก	1/4" ¼ นิ้ว	
Li-ion battery capacity ค่าความจุของแบตเตอรี่ Li-ion	4.2 Ah	
Weight with li-ion battery (incl. depth stop) น้ำหนักของแบตเตอรี่ Li-ion (รวมตัวกำหนดความลึก)	1.9 kg 1.9 กก.	
Weight with li-ion battery (incl. magazine attachment) น้ำหนักของแบตเตอรี่ Li-ion (รวมรางเพลิง)	2.1 kg 2.1 กก.	

Items Included

สินค้าประกอบด้วย

Charger TCL 3, magazine attachment, depth stop, belt clip, scaffolding hook, magnetic bit holder, 2x long PH 2 bits, spare battery pack including rubber-coated frame, in a SYSTAINER SYS 2 T-LOC

แท่นชาร์จแบตเตอรี่ TCL 3, รางเพลิง, ตัวกำหนดความลึก, คลิปติดเข็มขัด, ตะขอนั่งร้าน, ก้านจับดอกแบบแม่เหล็ก, ดอกไขควงแฉก PH 2 แบบยาว 2 ชิ้น, แบตเตอรี่สำรองรวมโครงหุ้มยาง บรรจุใน SYSTAINER SYS 2 T-LOC

DWC 18-2500 Li 4.2 Set

Cat. No.
รหัสสินค้า
00F.76.8940

DWC 18-4500 Li 4.2 Set

00F.76.8941



Free hand! The magazine attachment frees up one hand, for example for holding plasterboards or working on the ceiling.

ไม่จำเป็นต้องใช้มือจับรางเพลิง ทำให้มีมือว่างข้างหนึ่ง ตัวอย่างเช่น จับกระดาษปิดฝ้าผนัง หรือทำงานบนเพดาน

Maximum screwdriving capacity. The EC-TEC motor represents efficiency and almost unlimited service life. In conjunction with the lithium-ion batteries up to 40 % more screws fastened with each battery charge.

มอบการยึดติดสลกรูสูงสุด มอเตอร์ EC-TEC ช่วยให้ทำงานได้มีประสิทธิภาพ และอายุการใช้งานที่ยาวนาน เมื่อใช้งานร่วมกับแบตเตอรี่ Lithium-ion จะช่วยให้ยึดติดสลกรูสูงสุด 40% ต่อการชาร์จแบตเตอรี่แต่ละครั้ง

Start/stop means: The motor only runs when drilling or screwdriving – even in AUTO mode. If requested, not even the main switch will have to be actuated. This means more screws can be fastened with each battery charge.

เปิด/ปิดเครื่องคือการที่มอเตอร์ทำงานเมื่อมีการเจาะหรือขันสลกรู แม้ว่าจะอยู่ในโหมด AUTO หากต้องการ สวิตช์หลักจะไม่จำเป็นต้องถูกใช้งาน ซึ่งช่วยให้ยึดติดสลกรูได้มากขึ้นต่อการชาร์จแบตเตอรี่แต่ละครั้ง

Drilling and fastening

การเจาะและยึดติด



DWC 18



Accessories for cordless drywall screwdriver DURADRIVE DWC 18

อุปกรณ์เสริมสำหรับเครื่องยิงสกรูไร้สาย DURADRIVE DWC 18

Denomination ชื่อสินค้า	Explanation รายละเอียด	Cat. No. รหัสสินค้า
1 Magazine attachment AF 55-DWC รังเพลิง AF 55-DWC	for DWC, DWP, for strips of 25-55 mm screws, 1 x long PH 2 bit, in a carton สำหรับ DWC, DWP สำหรับแถบสกรูขนาด 25-55 มม. ดอกไขควงแฉก PH 2 แบบยาว 1 ชิ้น บรรจุในกล่อง	00F.76.9146
2 Bit PH2-AF-55 3x ดอกไขควงแฉก PH2-AF-55 3x	for AF 55-DWP/DWC, 3 pieces, in self-service display pack สำหรับ AF 55-DWP/DWC 3 ชิ้น ในบรรจุภัณฑ์แบบวางจำหน่าย	00F.76.9124
Bit PZ2-AF-55 3x ดอกไขควงปากแฉก PZ2-AF-55 3x	for AF 55-DWP/DWC, 3 pieces, in self-service display pack สำหรับ AF 55-DWP/DWC 3 ชิ้น ในบรรจุภัณฑ์แบบวางจำหน่าย	00F.76.9078
3 Bit holder BH-DWC ก้านจับดอก BH-DWC	for DWC, DWP, in self-service display pack สำหรับ DWC, DWP ในบรรจุภัณฑ์แบบวางจำหน่าย	00F.76.9125
4 Screw DWS C FT 3.9 x 25 1000x สกรู DWS C FT 3.9 x 25 1,000x	for AF 55-DWP/DWC, in magazine strip, 1,000 pieces, fine thread, in a carton สำหรับ AF 55-DWP/DWC ในแถบบรรจุ 1,000 ชิ้น ก้านเรียบ บรรจุในกล่อง	00F.76.9142
Screw DWS C FT 3.9 x 35 1000x สกรู DWS C FT 3.9 x 25 1000x	for AF 55-DWP/DWC, in magazine strip, 1,000 pieces, fine thread, in a carton สำหรับ AF 55-DWP/DWC ในแถบบรรจุ 1,000 ชิ้น ก้านเรียบ บรรจุในกล่อง	00F.76.9143
Screw DWS C CT 3.9 x 35 1000x สกรู DWS C CT 3.9 x 35 1000x	for AF 55-DWP/DWC, in magazine strip, 1,000 pieces, coarse thread, in a carton สำหรับ AF 55-DWP/DWC ในแถบบรรจุ 1,000 ชิ้น ก้านหยาบ บรรจุในกล่อง	00F.76.9144
Screw DWS C CT 3.9 x 45 1000x สกรู DWS C CT 3.9 x 45 1000x	for AF 55-DWP/DWC, in magazine strip, 1,000 pieces, coarse thread, in a carton สำหรับ AF 55-DWP/DWC ในแถบบรรจุ 1,000 ชิ้น ก้านหยาบ บรรจุในกล่อง	00F.76.9145
5 Battery pack BPC 18 Li 4.2 Ah แบตเตอรี่ BPC 18 Li 4.2 Ah	replacement battery for cordless drills DRC/PDC 18, T 18+3, BHC 18, DWC 18 and PSC/PSBC 420, lithium-ion (Li-ion), voltage 18 v, capacity 4.2 Ah, weight 680 g, in self-service display pack แบตเตอรี่สำรองสำหรับส่วนไขควงไร้สาย DRC/PDC 18, T 18+3, BHC 18, DWC 18, PSC/PSBC 420 เป็นแบตเตอรี่ Lithium-ion (Li-ion), กำลังไฟ 18 โวลต์, ค่าความจุ 4.2 Ah, น้ำหนัก 680 กรัม ในบรรจุภัณฑ์แบบวางจำหน่าย	00F.49.9751
6 Charger TCL 3 230-240 V แท่นชาร์จแบตเตอรี่ TCL 3 230-240 โวลต์	replacement charger for cordless drills C 12, TDK 12, T 12+3, C 15, TDK 15.6 T 15+3, TI 15, T 18+3, BHC 18, PS(B)C 400/420, DRC 18/4, PDC 18/4, DWC 18-2,500 and DWC 18-4,500, charger for NiCd, NiMH and li-ion battery packs, charging current 3.0 A, input voltage 220-240 V, in a carton แท่นชาร์จแบตเตอรี่สำรองสำหรับส่วนไขควงไร้สาย C 12, TDK 12, T 12+3, C 15, TDK 15.6, T 15+3, TI 15, T 18+3, BHC 18, PS(B)C 400/420, DRC 18/4, PDC 18/4, DWC 18-2,500 และ DWC 18-4,500 แท่นชาร์จแบตเตอรี่สำรองสำหรับ NiCd, NiMH และ Li-ion กระแสไฟเต็มประจุ 3.0 แอมป์ กำลังไฟ 220-240 โวลต์ บรรจุในกล่อง	00F.49.9335

The QUADRILL mains-powered drill. Unbeatable versatility

ส่วนไฟฟ้า QUADRILL ความสามารถรอบด้านแบบไร้คู่แข่ง



Strengths and benefits

- Five machines in one thanks to the FastFix interface: drill, impact drill/driver, angle drill, angle drill/driver and power screwgun
- Universal thanks to 4-gear transmission with speed levels from 400 to 4,000 rpm
- No overrun: The machine brakes immediately after the accelerator is released
- Extremely manageable weighing only 1.8 kg and up to 10 cm shorter than conventional machines
- EC motor with maximum efficiency supplies more power per watt
- Cable with 7.5 m length for maximum action radius

คุณสมบัติ

- เครื่องมือ 5 ประเภทที่รวมไว้ในหนึ่งเดียวด้วยระบบอุปกรณ์ FastFix ได้แก่ ส่วน ไขควง/ส่วนกระแทก ไขควง/ส่วนคองและเครื่องยิงสกรูไฟฟ้า
- ใช้งานได้หลากหลายด้วยการส่งกำลัง 4 เกียร์ด้วยระดับความเร็วตั้งแต่ 400-4,000 รอบต่อ
- เครื่องจะหยุดการทำงานทันทีเมื่อปล่อยคันเร่ง
- รั้งมือในการทำงานได้ง่ายด้วยน้ำหนักเพียง 1.8 กก. และสั้นกว่าส่วนไฟฟ้าแบบเดิมๆ ถึง 10 ซม.
- มอเตอร์ EC มาพร้อมประสิทธิภาพต่อวัตต์สูงสุด
- สายเคเบิลยาว 7.5 เมตร เพื่อรั้งมีการปฏิบัติงานสูงสุด

Technical data ข้อมูลเฉพาะ	DR 18/4	PD 20/4
Power consumption กำลังไฟ	705 W 705 วัตต์	
Gears ระดับเกียร์	4 gears 4 เกียร์	
Max. speed (no load) ความเร็วสูงสุด (แบบคงที่)	0-4,000 rpm 0-4,000 รอบต่อนาที	
Impact count อัตรากระแทก		0-79,000 rpm 0-79,000 รอบต่อนาที
Torque, hard/soft conditions แรงบิด สภาวะแข็ง/อ่อน	50/30 Nm 50/30 นิวตันเมตร	
Drill chuck range ขนาดหัวจับ	1.5-13 m 1.5-13 เมตร	
Tool holder ก้านจับดอก	FastFix	
Weight น้ำหนัก	1.7 kg 1.7 กก.	1.8 kg 1.8 กก.



Clever in many ways – incredibly powerful. Thanks to the clever FastFix quick-change system the QUADRILL combines 5 machines in one.

มอบการทำงานแบบชาญฉลาดหลากหลายด้วยกำลังเครื่องอันน่าทึ่ง ระบบอุปกรณ์ FastFix ที่ถอดเปลี่ยนได้รวดเร็ว ช่วยผสมผสานเครื่องมือทั้ง 5 แบบไว้ในภายใน QUADRILL เพียงเครื่องเดียว

Maximum power, compact design. Weighing only 1.7 kg the QUADRILL sets new standards among drills. It is not only lighter, but also 10 cm shorter than conventional drills.

ด้วยกำลังการทำงานสูงสุด การออกแบบกะทัดรัด น้ำหนักเบาเพียง 1.7 กก. จึงทำให้ชุดอุปกรณ์ QUADRILL สร้างมาตรฐานใหม่แก่แวดวงส่วนไฟฟ้า ไม่เพียงแค่น้ำหนักเบาแต่ยังมีขนาดสั้นกว่าส่วนไฟฟ้าแบบเดิมๆ ถึง 10 ซม.

Endless power. Thanks to the cable the QUADRILL works without a loss of power and the need to change a battery. This property is noticeable in series applications in particular.

มอบกำลังการทำงานแบบไม่มีสะดุด สายไฟของ QUADRILL ช่วยให้ทำงานได้แบบไม่มีสะดุดไม่ต้องเปลี่ยนแบตเตอรี่ คุณลักษณะนี้เด่นชัดออกมาเมื่อได้ใช้งานแบบต่อเนื่อง

Intelligent diversity-QUADRIVE cordless impact drill PDC and cordless drill/driver DRC

ส่วนกระทงไร้สาย QUADRIVE PDC และส่วนไขควงไร้สาย QUADRIVE DRC เพื่อความหลากหลายอันชาญฉลาด



Strengths and benefits

- Brushless EC motor for maximum service life and huge degree of efficiency, combined with lithium-ion battery for up to 100% more power
- 4-gear transmission with up to 3,800 rpm for fast and neat drilling
- LED lighting which can be switched on separately and battery charging status display
- The universal solution for high-torque screwdriving and drilling operations with larger diameters
- Connectable axial impact for the PDC for drilling in brickwork

คุณสมบัติ

- มอเตอร์แบบไม่มีแปรงถ่าน EC-TEC ช่วยยืดอายุการใช้งานและให้ประสิทธิภาพในการทำงานสูงสุดผสมผสานกับแบตเตอรี่ Lithium-ion จึงช่วยเพิ่มกำลังถึง 100%
- การส่งกำลัง 4 เกียร์ด้วยความเร็ว 3,800 รอบต่อนาที ช่วยให้ทำงานที่เนียนและเร็ว
- มีแสงไฟ LED ที่สามารถเปิดการทำงานแยกกันได้ รวมถึงหน้าจอแสดงสถานะการชาร์จแบตเตอรี่
- โขลุ่ยหลากหลายสำหรับการทำงานเจาะและขันไขควงแรงบิดสูงพร้อมขนาดเส้นผ่าศูนย์กลางที่ใหญ่ขึ้น
- สามารถต่อแกนอัดให้แก่ PDC ได้เพื่อการเจาะส่วนลงในงานอิฐ

Technical data ข้อมูลเฉพาะ	DRC 18/4	PDC 18/4
Battery voltage กำลังไฟ	18 V 18 โวลต์	
Capacity ค่าความจุของแบตเตอรี่	4.2 Ah	
Gears ระดับเกียร์	4-gear 4 เกียร์	
Max. speed (no load) ความเร็วสูงสุด (แบบคงที่)	0-3,800 rpm 0-3,800 รอบต่อนาที	
Impact count อัตรากระทง		0-76,000 rpm 0-76,000 รอบต่อนาที
Torque, hard/soft conditions แรงบิด สภาวะแข็ง/อ่อน	60/40 Nm 60/40 นิวตันเมตร	
Drill chuck range ขนาดหัวจับ	1.5-13 mm 1.5-13 มม.	
Tool holder ก้านจับดอก	FastFix	
Weight น้ำหนัก	1.8 kg 1.8 กก.	1.9 kg 1.9 กก.



Speed. 3,800 rpm in 4th gear! With QUADRIVE you reach ideal drilling speeds, allowing you to work quickly, neatly and precisely.

ความเร็ว 3,800 รอบต่อนาทีของเกียร์ 4 ระดับ! คุณจะสามารถทำงานด้วยความเร็วในการเจาะที่ต้องการ QUADRIVE ช่วยให้งานของคุณออกมาเที่ยงตรง เรียบร้อย และแม่นยำ



Power. 60 Nm in 1st gear! Powered by the 18 V battery the QUADRIVE can drive the thickest of screws into wood. No pilot drilling required! It can also manage 10 x 300 mm screws without any problems!

ด้วยกำลังการทำงาน 60 นิวตันเมตรในระดับเกียร์ 1! โดยมีขุมกำลังจากแบตเตอรี่ 18 โวลต์ QUADRIVE ช่วยขันสลักที่หนาๆ เข้าไปในเนื้อไม้ได้ ไม่จำเป็นต้องเจาะรูนำร่อง! หมดปัญหาในการขันสลักขนาด 10 x 300 มม.



Speed + power + FastFix. Maximum application diversity. Thanks to the FastFix interface the machine can be set to four different functions with a simple "click". ความเร็วบวกกำลังการทำงานผสมผสานเข้ากับระบบอุปกรณ์ FastFix ทำให้เกิดการใช้งานที่หลากหลาย ระบบอุปกรณ์ FastFix ช่วยให้เครื่องมือนี้ทำงานด้วยฟังก์ชันต่างๆ กันถึง 4 แบบเพียงแค่ "คลิก" เดียว

The large QUADRILL with excellent speed. DR 20 drill

ส่วนขนาดใหญ่ QUADRILLDR 20 พร้อมความเร็วอันเหลือเชื่อ



Strengths and benefits

- High torque thanks to multi-stage reduction gear with a high gear ratio
- Optimal for drilling and screwdriving thanks to toolless drill chuck change and bit holder in spindle
- Extremely sturdy and long-lasting thanks to large collet with reinforced drive shaft and spindle bearing designed for heavy-duty applications
- Inserting and loosening screws by clockwise/anti-clockwise rotation
- High-precision geared chuck with FastFix and tensile lock

คุณสมบัติ

- เกียร์ลดได้หลายระดับพร้อมอัตราทดสูงช่วยทำให้เกิดแรงบิดสูง
- เจาะและขันไขควงได้สบายๆ ด้วยหัวจับดอกสว่านแบบไม่ต้องใช้เครื่องมือเปลี่ยนและก้านจับดอกไขควงในแกนหมุน
- ขนาดหัวจับดอกที่ใหญ่พร้อมก้านเสริมแรงและแกนหมุนที่ออกแบบมาสำหรับการใช้งานหนัก ทั้งยังมีความแข็งแรงและมีอายุการใช้งานที่ยาวนาน
- ขันและคลายสกรูด้วยก้านหมุนตามเข็มนาฬิกา/ทวนเข็มนาฬิกา
- หัวจับเพื่อความแม่นยำสูงพร้อมระบบอุปกรณ์ FastFix และล็อกแบบยืดหยุ่น

Technical data ข้อมูลเฉพาะ	Electronic รายละเอียด
Power consumption กำลังไฟ	1,100 W 1,100 วัตต์
Speed (no-load) ความเร็วสูงสุด (แบบคงที่)	0-650 rpm 0-650 รอบต่อนาที
Speed (load) ความเร็วสูงสุด (แบบไม่คงที่)	0-400 rpm 0-400 รอบต่อนาที
Drilling Ø (steel/aluminium/wood) เส้นผ่าศูนย์กลางการเจาะ (เหล็ก/อะลูมิเนียม/ไม้)	20/28/65 mm 20/28/65 มม.
Torque แรงบิด	98 Nm* 98 มม.
Drill chuck range ขนาดหัวจับ	3-16 mm 3-16 มม.
Drill chuck holder ก้านจับดอก	FastFix
Collet Ø ขนาดหัวจับดอก	57 mm 57 มม.
Weight น้ำหนัก	2.7/3.4 kg 2.7/3.4 กก.

* Blocking torque restricted electronically

* การปิดกั้นแรงบิดมีข้อจำกัดทางด้านไฟฟ้า

The key feature of the QUADRILL DR20 E is the ingenious FastFix interface with which the machine can be set to different functions in an instant.

คุณลักษณะพิเศษของ QUADRILL DR20 E คือ ความชาญฉลาดของอุปกรณ์ FastFix พร้อมเครื่องมือที่สามารถตั้งค่าฟังก์ชันต่างๆ ได้ในทันที



Drilling and screwdriving

การเจาะและยึดติด



QUADRIVE DRC, PDC

Battery pack, charger
แบตเตอรี่และแท่นชาร์จแบตเตอรี่



QUADRILL DR18/4, PD 20/4

CENTROTEC
ระบบอุปกรณ์ CENTROTEC

Chuck, FastFix attachments
หัวจับ หัวตอก FastFix



QUADRILL DR20 E FF-Plus

CENTROTEC
ระบบอุปกรณ์ CENTROTEC

Chuck, FastFix attachments
หัวจับ หัวตอก FastFix



Items included with QUADRIVE cordless drill, QUADRILL drill

อุปกรณ์ที่มาพร้อมกับส่วนไร้สาย QUADRIVE และส่วน QUADRILL

Denomination ชื่อสินค้า	Explanation รายละเอียด	Cat. No. รหัสสินค้า
DRC18/4 Li 4.2 Plus	Charger TCL 3; CENTROTEC tool chuck; CENTROTEC bit holder; bit; keyless chuck; additional handle; 2nd battery pack incl. rubberised frame in a SYS 2 DF T-LOC SYSTAINER แท่นชาร์จแบตเตอรี่ TCL 3, หัวจับเครื่องมือ CENTROTEC, ก้านจับตอก CENTROTEC, ดอกไขควง, หัวจับตอกแบบไม่ต้องใช้เครื่องมือ, มือจับเสริม, แบตเตอรี่ก้อนที่สองรวมโครงหุ้มยาง บรรจุใน SYS 2 DF T-LOC SYSTAINER	00F.76.8924
DRC18/4 Li 4.2 Set	Charger TCL 3; CENTROTEC tool chuck; CENTROTEC bit holder; bit; keyless chuck; additional handle; angle chuck; 2nd battery pack incl. rubberised frame in a SYS 2 DF T-LOC SYSTAINER แท่นชาร์จแบตเตอรี่ TCL 3, หัวจับเครื่องมือ CENTROTEC, ก้านจับตอก CENTROTEC, ดอกไขควง, หัวจับตอกแบบไม่ต้องใช้เครื่องมือ, มือจับเสริม, หัวจับตอก, แบตเตอรี่ก้อนที่สองรวมโครงหุ้มยาง บรรจุใน SYS 2 DF T-LOC SYSTAINER	00F.76.8926
PDC18/4 Li 4.2 Plus	Charger TCL 3; CENTROTEC tool chuck; CENTROTEC bit holder; bit; keyless chuck; additional handle; 2nd battery pack incl. rubberised frame in a SYS 2 DF T-LOC SYSTAINER แท่นชาร์จแบตเตอรี่ TCL 3, หัวจับเครื่องมือ CENTROTEC, ก้านจับตอก CENTROTEC, ดอกไขควง, หัวจับตอกแบบไม่ต้องใช้เครื่องมือ, มือจับเสริม, แบตเตอรี่ก้อนที่สองรวมโครงหุ้มยาง บรรจุใน SYS 2 DF T-LOC SYSTAINER	00F.76.8927
PDC18/4 Li 4.2 Set	Charger TCL 3; CENTROTEC tool chuck; CENTROTEC bit holder; bit; keyless chuck; angle chuck; additional handle; 2nd battery pack incl. rubberised frame in a SYS 2 DF T-LOC SYSTAINER แท่นชาร์จแบตเตอรี่ TCL 3, หัวจับเครื่องมือ CENTROTEC, ก้านจับตอก CENTROTEC, ดอกไขควง, หัวจับตอกแบบไม่ต้องใช้เครื่องมือ, หัวจับตอก, มือจับเสริม, แบตเตอรี่ก้อนที่สองรวมโครงหุ้มยาง บรรจุใน SYS 2 DF T-LOC SYSTAINER	00F.76.9193
PDC18/4 Li 4.2 Set XL	Charger TCL 3; CENTROTEC tool chuck; CENTROTEC bit holder; bit; keyless chuck; angle chuck; depth stop; additional handle; 2nd battery pack incl. rubberised frame in a SYS 2 DF T-LOC SYSTAINER แท่นชาร์จแบตเตอรี่ TCL 3, หัวจับเครื่องมือ CENTROTEC, ก้านจับตอก CENTROTEC, ดอกไขควง, หัวจับตอกแบบไม่ต้องใช้เครื่องมือ, หัวจับตอก, ตัวกำหนดความลึก, มือจับเสริม, แบตเตอรี่ก้อนที่สองรวมโครงหุ้มยาง บรรจุใน SYS 2 DF T-LOC SYSTAINER	00F.76.8929

Denomination ชื่อสินค้า	Explanation รายละเอียด	Cat. No. รหัสสินค้า
DR 18/4 E FFP-Plus	CENTROTEC tool chuck, CENTROTEC bit holder, bit, keyless chuck, additional handle, in a SYS 2 DF T-LOC SYSTAINER หัวจับเครื่องมือ CENTROTEC, ก้านจับดอก CENTROTEC, ดอกไขควง, หัวจับดอกแบบไม่ต้องใช้เครื่องมือ, มือจับเสริมบรรจุใน SYS 2 DF T-LOC SYSTAINER	00F.76.8934
DR 18/4 E FFP-Set	CENTROTEC tool chuck, ICENTROTEC bit holder, bit, keyless chuck, angle chuck, additional handle, in a SYS 2 DF T-LOC SYSTAINER หัวจับเครื่องมือ CENTROTEC, ก้านจับดอก CENTROTEC, ดอกไขควง, หัวจับดอกแบบไม่ต้องใช้เครื่องมือ, หัวจับดอกงอ, มือจับเสริมบรรจุใน SYS 2 DF T-LOC SYSTAINER	00F.76.8935
PD 20/4 E FFP-Plus	CENTROTEC tool chuck, CENTROTEC bit holder, bit, keyless chuck, additional handle, in a SYS 2 DF T-LOC SYSTAINER หัวจับเครื่องมือ CENTROTEC, ก้านจับดอก CENTROTEC, ดอกไขควง, หัวจับดอกแบบไม่ต้องใช้เครื่องมือ, มือจับเสริมบรรจุใน SYS 2 DF T-LOC SYSTAINER	00F.76.8937
PD 20/4 E FFP-Set	CENTROTEC tool chuck, CENTROTEC bit holder, bit, keyless chuck, angle chuck, additional handle, in a SYS 2 DF T-LOC SYSTAINER หัวจับเครื่องมือ CENTROTEC, ก้านจับดอก CENTROTEC, ดอกไขควง, หัวจับดอกแบบไม่ต้องใช้เครื่องมือ, หัวจับดอกงอ, มือจับเสริมบรรจุใน SYS 2 DF T-LOC SYSTAINER	00F.76.8938
DR 20 E FF-Plus	Geared chuck, additional handle with guide extension, in a SYS MAXI SYSTAINER หัวจับเฟือง, มือจับเสริมพร้อมส่วนต่อขยายนำเจาะ บรรจุใน SYS MAXI SYSTAINER	00F.76.7991
DR 20 E FF-Set	CENTROTEC XL tool chuck, geared chuck, angle chuck, socket wrench adapter, 2 socket wrenches, bit set TX10-50/BH-SORT/31x, additional handle with guide extension, in a SYS MAXI SYSTAINER หัวจับเครื่องมือ CENTROTEC, หัวจับเฟือง, หัวจับดอกงอ, หัวต่อประแจกระบอก, ประแจกระบอก, ชุดดอกไขควง TX10-50/BH-SORT/31x, มือจับเสริมพร้อมส่วนต่อขยายนำเจาะ บรรจุใน SYS MAXI SYSTAINER	00F.76.8933

Accessories for QUADRIVE and QUADRILL

อุปกรณ์เสริมสำหรับส่วนไร้สาย QUADRIVE และส่วน QUADRILL

Denomination ชื่อสินค้า	Explanation รายละเอียด	Cat. No. รหัสสินค้า
1 Lithium-ion battery pack BPC 18 4.2 Ah แบตเตอรี่ BPC 18 Li 4.2 Ah	Spare battery for all Festool cordless devices, lithium-ion, voltage 18 V, capacity 4.2 Ah, weight 670 g, in self-service display pack แบตเตอรี่สำรองสำหรับอุปกรณ์ไร้สาย Festool เป็นแบตเตอรี่ Lithium-ion (Li-Ion), กำลังไฟ 18 โวลต์, ค่าความจุ 4.2 Ah, น้ำหนัก 670 กรัม ในบรรจุภัณฑ์แบบวางจำหน่าย	00F.49.9751
2 Frame GR-BPC 15/18 โครงหุ้ม GR-BPC 15/18	for all BPC 15/18 battery packs; spare frame for battery packs for DRC 18/4, PDC 18/4, BHC 18, DWC 18-4500, DWC 18-2500; rubberised frame for all lithium-ion battery packs, type BPC สำหรับแบตเตอรี่ BPC 15/18 โครงหุ้มสำรองสำหรับแบตเตอรี่ที่ใช้กับ DRC 18/4, PDC 18/4, BHC 18, DWC 18-4500, DWC 18-2500 เป็นโครงหุ้มสำหรับแบตเตอรี่ Lithium-ion ทุกชนิด ประเภท BPC	00F.76.9240
3 Rapid charger TCL 3 แท่นชาร์จแบตเตอรี่ TCL 3 230-240 โวลต์	for all Festool NiCd, NiMH and lithium-ion battery packs, in carton แท่นชาร์จแบตเตอรี่สำหรับ NiCd, NiMH และ Li-ion บรรจุในกล่อง	00F.49.9335
4 Tool chuck WH-CE CENTROTEC หัวจับเครื่องมือ WH-CE CENTROTEC	for all Festool cordless drills with FastFix interface and QUADRILL DR 18/4, PD 20/4, in self-service display pack สำหรับอุปกรณ์ส่วนไร้สาย Festool ที่รองรับระบบอุปกรณ์ FastFix และ QUADRILL DR 18/4, PD 20/4 ในบรรจุภัณฑ์แบบวางจำหน่าย	00F.49.2135
5 Tool chuck CC-XL CENTROTEC หัวจับเครื่องมือ CC-XL CENTROTEC	for QUADRILL DR 20 E FF-Plus, in self-service display pack สำหรับ QUADRILL DR 20 E FF-Plus ในบรรจุภัณฑ์แบบวางจำหน่าย	00F.76.9071
6 Keyless chuck KC 13-1/2-K-FFP หัวจับดอกแบบไม่ต้องใช้เครื่องมือ KC13-1/2-K-FFP	Plastic ring, impact-resistant, with tensile lock, clamping range 1.5-13 mm, for all Festool cordless drills with FastFix interface and QUADRILL DR 18/4, PD 20/4, in self-service display pack แหวนพลาสติก กันแรงกระแทกพร้อมล็อกแบบยืดหยุ่น ระยะหนีบจับ 1.5-13 มม. สำหรับอุปกรณ์ส่วนไร้สาย Festool ที่รองรับระบบอุปกรณ์ FastFix และ QUADRILL DR 18/4, PD 20/4 ในบรรจุภัณฑ์แบบวางจำหน่าย	00F.76.9067
Keyless chuck KC 13-1/2-MMFP หัวจับดอกแบบไม่ต้องใช้เครื่องมือ KC13-1/2-MMFP	Metal ring, impact-resistant, with tensile lock, clamping range 1.5-13 mm, for all Festool cordless drills with FastFix interface and QUADRILL DR 18/4, PD 20/4, in self-service display pack แหวนโลหะ กันแรงกระแทกพร้อมล็อกแบบยืดหยุ่น ระยะหนีบจับ 1.5-13 มม. สำหรับอุปกรณ์ส่วนไร้สาย Festool ที่รองรับระบบอุปกรณ์ FastFix และ QUADRILL DR 18/4, PD 20/4 ในบรรจุภัณฑ์แบบวางจำหน่าย	00F.76.9065
7 Geared chuck CC-16 FFP หัวจับเฟือง CC-16 FFP	incl. key and tensile lock for QUADRILL DR 20 E FF-Plus, in self-service display pack รวมกุญแจและล็อกแบบยืดหยุ่นสำหรับ QUADRILL DR 20 E FF-Plus ในบรรจุภัณฑ์แบบวางจำหน่าย	00F.76.9061

Denomination ชื่อสินค้า	Explanation รายละเอียด	Cat. No. รหัสสินค้า
8 Angle chuck AU-43 FFP หัวจับคองอ AU-43 FFP	for collet Ø 43 mm for QUADRIVE DRC 18/4, PDC 18/4, QUADRILL DR 18/4, PD 18/4, in self-service display pack สำหรับขนาดหัวจับคองอ 43 มม. สำหรับ QUADRIVE DRC 18/4, PDC 18/4, QUADRILL DR 18/4, PD 18/4 ในบรรจุภัณฑ์แบบวางจำหน่าย	00F.76.9097
9 Angle chuck AU DR 20 หัวจับคองอ AU DR 20	for collet Ø 57 mm for DR 20 E FF-Plus, in self-service display pack สำหรับขนาดหัวจับคองอ 57 มม. สำหรับ DR 20 E FF-Plus ในบรรจุภัณฑ์แบบวางจำหน่าย	00F.76.9060
10 Socket wrench adapter AD-3/8" FF หัวต่อประแจกระบอกรับคองอ AD-3/8" FF	for holding socket wrenches with square 3/8" for all Festool cordless drills with FastFix interface and QUADRILL DR 18/4, PD 20/4, in self-service display pack ใช้จับประแจกระบอกรับคองอพร้อมสี่เหลี่ยมจัตุรัส 3/8 นิ้ว สำหรับอุปกรณ์ส่วนไขควงไร้สาย Festool ที่รองรับระบบอุปกรณ์ FastFix และ QUADRILL DR 18/4, PD 20/4 ในบรรจุภัณฑ์แบบวางจำหน่าย	00F.76.9064
11 Socket wrench adapter AD-1/2 FF หัวต่อประแจกระบอกรับคองอ AD-1/2 FF	for holding socket wrenches with square 1/2" for DR 20 E FF-Plus, in self-service display pack ใช้จับประแจกระบอกรับคองอพร้อมสี่เหลี่ยมจัตุรัส 1/2 นิ้ว สำหรับ DR 20 E FF-Plus ในบรรจุภัณฑ์แบบวางจำหน่าย	00F.76.9062
12 Depth stop DC UNI FF ตัวกำหนดความลึก DC UNI FF	Stop sleeves Ø 17 and 23 mm, PH 2 bit socket wrench SW 8 for QUADRIVE DRC 18/4, PDC 18/4, QUADRILL DR 18/4, PD 18/4, in self-service display pack ปลอกกัน Ø 17 และ 23 มม., ดอกไขควงแฉก PH 2 ประแจกระบอกรับคองอ SW 8 สำหรับ QUADRIVE DRC 18/4, PDC 18/4, QUADRILL DR 18/4, PD 18/4 ในบรรจุภัณฑ์แบบวางจำหน่าย	00F.76.9126



Dust extraction

ชุดเครื่องดูดฝุ่น

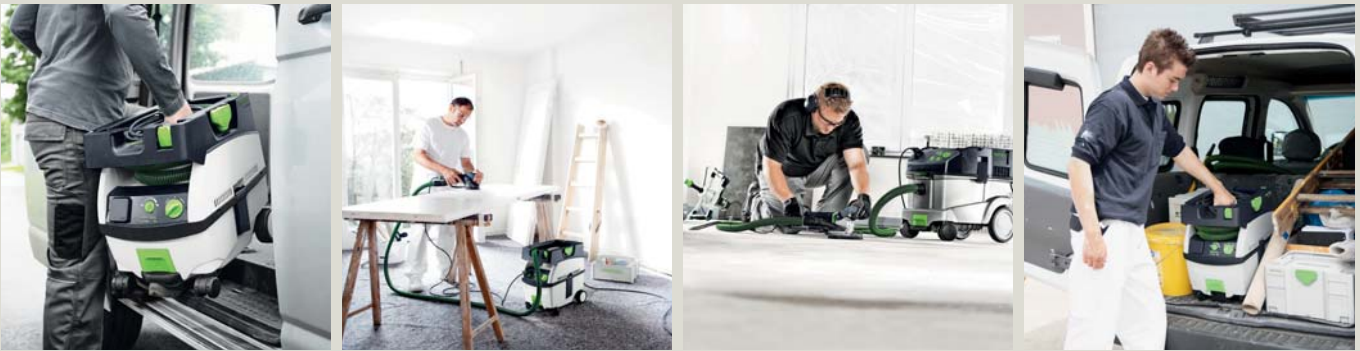

The small assembly extractor with 10 l container volume

เครื่องดูดฝุ่นถอดประกอบขนาดเล็ก ความจุ 10 ลิตร



Strengths and benefits

- Extremely compact and lightweight, for simple transport
- Better organisation thanks to hose depot for safe storage of hose and cable
- Strong suction power thanks to compact high-performance turbine and conical suction hose
- SYSTAINERS are secured to Sys-Dock in an instant

คุณสมบัติ

- มีขนาดกะทัดรัดและน้ำหนักเบา เพื่อการเคลื่อนย้ายที่ไม่ยุ่งยาก
- เพิ่มความเป็นระเบียบในการจัดเก็บสายดูดฝุ่นและสายเคเบิลอย่างปลอดภัยด้วยระบบเก็บสาย
- แรงดูดทรงพลังด้วยพัดลมขนาดเล็กกำลังสูงและสายดูดฝุ่นทรงกรวย
- อุปกรณ์ SYSTAINERS ปลอดภัยมั่นคงเมื่อติดตั้งเข้ากับ Sys-Dock

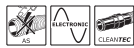

Technical data ข้อมูลเฉพาะ	Electronic รายละเอียด
Power consumption กำลังไฟ	400-1,200 W 400-1,200 วัตต์
Airflow max. อัตราการไหลเวียนอากาศสูงสุด	3,700 l/min 3,700 ลิตร/นาที
Max. vacuum แรงดูดสูงสุด	240,000 Pa 240,000 ปาสกาล
Filter surface area พื้นที่ของพื้นผิวดูดกรอง	5,000 cm ² 5,000 ตารางเซนติเมตร
Rubber-insulated mains cable ความยาวสายหุ้มยาง	7.5 m 7.5 เมตร
Container/Filter bag capacity ความจุของถุงเก็บฝุ่น/กรอง	10/7.5 l 10/7.5 ลิตร
Dimensions (L x W x H) ขนาด (ยาว x กว้าง x สูง)	430 x 330 x 420 mm 430 x 330 x 420 มม.
Max. appliance socket connected load กำลังไฟเมื่อต่อพ่วง	2,400 W 2,400 วัตต์
Weight น้ำหนัก	8.7 kg 8.7 กก.

Items Included

สินค้าประกอบด้วย

Cat. No.

รหัสสินค้า

fitted filter bag, suction hose, Ø 32/27 x 3.5 m-AS with rotating angle adapter at extractor side, hose holder,

Sys-Dock with T-LOC function, in a carton

ถุงกรอง, สายดูดฝุ่น Ø 32/27 x 3.5 m-AS พร้อมข้อต่อหมุนบริเวณด้านข้างเครื่องดูดฝุ่น, ที่เก็บสายดูดฝุ่น, ติดตั้งกับ Sys-Dock ด้วยฟังก์ชัน T-LOC บรรจุในกล่อง

CTL MINI 230 V

00F.58.4150

The compact assembly extractor with 15 l container volume

เครื่องดูดฝุ่นถอดประกอบขนาดคอมแพคต์ ความจุ 15 ลิตร



Strengths and benefits

- Extremely compact and lightweight, for simple transport
- Better organisation thanks to hose depot for safe storage of hose and cable
- Strong suction power thanks to compact high-performance turbine and conical suction hose
- SYSTAINERS are secured to Sys- Dock in an instant

คุณสมบัติ

- มีขนาดกะทัดรัดและน้ำหนักเบา เพื่อการเคลื่อนย้ายที่ไม่ยุ่งยาก
- เพิ่มความเป็นระเบียบในการจัดเก็บสายดูดฝุ่นและสายเคเบิลอย่างปลอดภัยด้วยระบบเก็บสาย
- แรงดูดทรงพลังด้วยพัดลมขนาดเล็กกำลังสูงและสายดูดฝุ่นทรงกรวย
- อุปกรณ์ SYSTAINERS ปลอดภัยมั่นคงเมื่อติดตั้งเข้ากับ Sys-Dock



Technical data ข้อมูลเฉพาะ	Electronic รายละเอียด
Power consumption กำลังไฟ	400-1,200 W 400-1,200 วัตต์
Airflow max. อัตราการไหลเวียนอากาศสูงสุด	3,700 l/min 3,700 ลิตร/นาที
Max. vacuum แรงดูดสูงสุด	240,000 Pa 240,000 ปาสกาล
Filter surface area พื้นที่ของพื้นผิวตัวกรอง	5,000 cm ² 5,000 ตารางเซนติเมตร
Rubber-insulated mains cable ความยาวสายหุ้มยาง	7.5 m 7.5 เมตร
Container/Filter bag capacity ความจุของถุงเก็บฝุ่น/กรอง	15/12.5 l 15/12.5 ลิตร
Dimensions (L x W x H) ขนาด (ยาว x กว้าง x สูง)	430 x 330 x 470 mm 430 x 330 x 470 มม.
Max. appliance socket connected load กำลังไฟเมื่อต่อพ่วง	2,400 W 2,400 วัตต์
Weight น้ำหนัก	9 kg 9 กก.

Items Included

สินค้าประกอบด้วย

fitted filler bag, suction hose, Ø 32/27 x 3.5 m-AS with rotating angle adapter at extractor side, hose holder, Sys- Dock with T-LOC function, in a carton
ถุงกรอง, สายดูดฝุ่น เส้นผ่าศูนย์กลาง 32/27 x 3.5 m-AS พร้อมข้อต่อหมุนบริเวณด้านข้างเครื่องดูดฝุ่น, ที่เก็บสายดูดฝุ่น, ติดตั้งกับ Sys-Dock ด้วยฟังก์ชัน T-LOC บรรจุในกล่อง

CTL MIDI 230 V

Cat. No.

รหัสสินค้า

00F.58.4159

CLEANTEX CT 26/ CT 36 mobile dust extractors

เครื่องดูดฝุ่นเคลื่อนที่ CLEANTEX CT 26/CT 36



Strengths and benefits

- Maximum utilisation of the container volume - the gross volume is the same as the net volume
- For every requirement: option of individually upgrading with an additional socket or compressed air module
- Constantly high suction because of the compact high performance turbine
- Antistatic function gives electrostatic charging no chance

คุณสมบัติ

- ใช้ประโยชน์สูงสุดจากปริมาตรความจุโดยความจุรวมมีค่าเท่ากันกับความจุสุทธิ
- ตอบสนองทุกความต้องการด้วยตัวเลือกที่ช่วยยกระดับประสิทธิภาพในการทำงาน เช่น เตาปรับเสริม หรืออุปกรณ์ลมอัด
- ให้แรงดูดสูงด้วยใบพัดขนาดเล็กแต่มีกำลังสูง
- มีฟังก์ชันป้องกันไฟฟ้าสถิตย์ระหว่างการทำงาน



Technical data ข้อมูลเฉพาะ	CT 26	CT 36
Power consumption กำลังไฟ	350-1,200 W 350-1,200 วัตต์	
Airflow max. อัตราการไหลเวียนอากาศสูงสุด	3,900 l/min 3,900 ลิตร/นาที	
Max. vacuum แรงดูดสูงสุด	24,000 Pa 24,000 ปาสกาล	
Filter surface area พื้นที่ของพื้นผิวตัวกรอง	6,318 cm ² 6,318 ตารางเซนติเมตร	
Rubber-insulated mains cable ความยาวสายหุ้มยาง	7.5 mm 7.5 มม.	
Container/Filter bag capacity ความจุของถุงเก็บฝุ่น/กรอง	26/24 l 26/24 ลิตร	36/34 l 36/34 ลิตร
Dimensions (L x W x H) ขนาด (ยาว x กว้าง x สูง)	630 x 365 x 540 mm 630 x 365 x 540 มม.	630 x 365 x 596 mm 630 x 365 x 596 มม.
Max. appliance socket connected load กำลังไฟเมื่อต่อพ่วง	2,400 mm 2,400 มม.	
Weight น้ำหนัก	13.9 kg 13.9 กก.	14.4 kg 14.4 กก.

Items Included สินค้าประกอบด้วย	Cat. No. รหัสสินค้า
SELF-CLEAN filter bag, suction hose Ø 27 mm x 3.5 m - AS, hose holder, cable holder, in a carton ผ้าครอบดูดฝุ่น, มือจับเสริมพร้อมระบบ VIBRASTOP บรรจุใน SYSTAINER 3 T-LOC	
CTL 26 E	00F.58.3490
CTL 26 E SD with second socket with continuous current พร้อมเต้ารับที่สอง มีกรงไหลของกระแสไฟต่อเนื่อง	00F.58.4049
CTL 26 E SD E/A with second socket with automatic electronic switch-on/shut-off พร้อมเต้ารับที่สอง มีสวิตช์เปิด/ปิดไฟฟ้าแบบอัตโนมัติ	00F.58.4050
CTL 36 E	00F.58.3491
CTL 36 LE compressed air module อุปกรณ์ลมอัด	00F.58.3846
CTM 26 E end cap for intake adapter ฝาปิดปลายข้อต่อสาย	00F.58.3848
CTM 36 E end cap for intake adapter ฝาปิดปลายข้อต่อสาย	00F.58.4000
CTM 36 LE end cap for intake adapter, compressed air module ฝาปิดปลายข้อต่อสาย, อุปกรณ์ลมอัด	00F.58.4002

CLEANTEX CT 26 AC/ CT 36 AC mobile dust extractors

เครื่องดูดฝุ่นเคลื่อนที่ CLEANTEX CT 26 AC/CT 36 AC



Strengths and benefits

- AUTOCLEAN automatic main filter cleaning system with infinitely adjustable cleaning intervals
- ComfortClean closing slide (accessory) for even more powerful cleaning
- Constantly high suction because of the compact high performance turbine
- Antistatic function gives electrostatic charging no chance

คุณสมบัติ

- ระบบ AUTOCLEAN ช่วยทำความสะอาดตัวกรองหลักโดยอัตโนมัติ
- อุปกรณ์เลื่อนปิด ComfortClean (อุปกรณ์เสริม) ช่วยเสริมกำลังในการทำความสะอาด
- ให้แรงดูดสูงด้วยใบพัดขนาดเล็กแต่มีกำลังสูง
- มีฟังก์ชันป้องกันไฟฟ้าสถิตย์ระหว่างการทำงาน



Technical data ข้อมูลเฉพาะ	CT 26 AC	CT 36 AC
Power consumption กำลังไฟ	350-1,200 W 350-1,200 วัตต์	
Airflow max. อัตราการไหลเวียนอากาศสูงสุด	3,900 l/min 3,900 ลิตร/นาที	
Max. vacuum แรงดูดสูงสุด	24,000 Pa 24,000 ปาสกาล	
Filter surface area พื้นที่ของพื้นผิวตัวกรอง	6,318 cm ² 6,318 ตารางเซนติเมตร	
Rubber-insulated mains cable ความยาวสายหุ้มยาง	7.5 mm 7.5 มม.	
Container/Filter bag capacity ความจุของถุงเก็บฝุ่น/กรอง	26/24 l 26/24 ลิตร	36/34 l 36/34 ลิตร
Dimensions [L x W x H] ขนาด (ยาว x กว้าง x สูง)	630 x 365 x 540 mm 630 x 365 x 540 มม.	630 x 365 x 596 mm 630 x 365 x 596 มม.
Max. appliance socket connected load กำลังไฟเมื่อต่อพ่วง	2,400 mm 2,400 มม.	
Weight น้ำหนัก	14.7 kg 14.7 กก.	15.2 kg 15.2 กก.

Items Included สินค้าประกอบด้วย	Cat. No. รหัสสินค้า
High-performance main filter, SELFCLEAN filter bag, disposal bag, suction hose Ø 27 mm x 3.5 m - AS, hose holder, cable holder, in a carton ตัวกรองหลักประสิทธิภาพสูง, ถุงกรอง SELFCLEAN, ถุงขยะ, สายดูดฝุ่น Ø 27 x 3.5 m-AS, ที่เก็บสายดูดฝุ่น, ที่เก็บสายเคเบิล บรรจุในกล่อง	
CTL 26 E AC	00F.58.4017
CTM 26 E AC end cap for intake adapter ฝาปิดปลายข้อต่อสาย	00F.58.4032
CTL 36 E AC	00F.58.4025
CTM 36 E AC end cap for intake adapter ฝาปิดปลายข้อต่อสาย	00F.58.4035

Ideal for drywall construction

เครื่องทุ่นแรงสำหรับงานผนัง



Strengths and benefits

- The perfect mobile dust extractor for the PLANEX long-reach sander
- AUTOCLEAN automatic main filter cleaning system with infinitely adjustable cleaning intervals
- Constantly high suction because of the compact high performance turbine
- Antistatic function gives electrostatic charging no chance

คุณสมบัติ

- เครื่องดูดฝุ่นเคลื่อนที่ที่เหมาะสมสำหรับใช้งานร่วมกับเครื่องขัดกระดาษทรายแบบยาว PLANEX
- ระบบ AUTOCLEAN ช่วยทำความสะอาดตัวกรองหลักโดยอัตโนมัติ
- ให้แรงดูดสูงด้วยใบพัดขนาดเล็กแต่มีกำลังสูง
- มีฟังก์ชันป้องกันไฟฟ้าสถิตย์ระหว่างการทำงาน



Technical data ข้อมูลเฉพาะ	Electronic รายละเอียด
Power consumption กำลังไฟ	350-1,200 W 350-1,200 วัตต์
Airflow max. อัตราการไหลเวียนอากาศสูงสุด	3,900 l/min 3,900 ลิตร/นาที
Max. vacuum แรงดูดสูงสุด	24,000 Pa 24,000 ปาสกาล
Filter surface area พื้นที่ของพื้นผิวตัวกรอง	6,318 cm ² 6,318 ตารางเซนติเมตร
Rubber-insulated mains cable ความยาวสายหุ้มยาง	7.5 mm 7.5 มม.
Container/Filter bag capacity ความจุของถุงเก็บฝุ่น/กรอง	36/34 l 36/34 ลิตร
Dimensions (L x W x H) ขนาด (ยาว x กว้าง x สูง)	630 x 365 x 596 mm 630 x 365 x 596 มม.
Max. appliance socket connected load กำลังไฟเมื่อต่อพ่วง	2,400 mm 2,400 มม.
Weight น้ำหนัก	15.2 kg 15.2 กก.

Items Included

สินค้าประกอบด้วย

High-performance main filter, SELFCLEAN filter bag, disposal bag, kink-resistant suction hose D36 x 3.5-AS/LHS 225, Comfort clean closing slide, hose holder, PLANEX tool holder, cable holder, in a carton
ตัวกรองหลักประสิทธิภาพสูง, ถุงกรอง SELFCLEAN, ถุงขยะ, สายดูดฝุ่นแบบไม่ขาดจ่อ D36 x 3.5-AS/LHS 225, อุปกรณ์เลื่อนมิด ComfortClean, ที่เก็บสายดูดฝุ่น, ที่แขวนเครื่องมือ PLANEX, ที่เก็บสายเคเบิล บรรจุในกล่อง

CTL 36 E AC-PLANEX

00F.58.4116

CTM 36 E AC-PLANEX

00F.58.4059

There's more to it than meets the eye
มีดีมากกว่ารูปลักษณ์



Strengths and benefits

- Large capacity for large volumes of dust and coarse chips
- Also available with AUTOCLEAN automatic main filter cleaning system
- Constantly high suction because of the compact high performance turbine
- Antistatic function gives electrostatic charging no chance

คุณสมบัติ

- มีความจุมากเพื่อการดูดเก็บฝุ่นผงและเศษไม้หยาบปริมาณมาก
- มีระบบ AUTOCLEAN ช่วยทำความสะอาดโดยอัตโนมัติ
- ให้แรงดูดสูงด้วยใบพัดขนาดเล็กแต่มีกำลังสูง
- มีฟังก์ชันป้องกันไฟฟ้าสถิตย์ระหว่างการทำงาน



Technical data ข้อมูลเฉพาะ	CT 48	CT 48 AC
Power consumption กำลังไฟ	350-1,200 W 350-1,200 วัตต์	
Airflow max. อัตราการไหลเวียนอากาศสูงสุด	3,900 l/min 3,900 ลิตร/นาที	
Max. vacuum แรงดูดสูงสุด	24,000 Pa 24,000 ปาสกาล	
Filter surface area พื้นที่ของพื้นผิวดูดกรอง	6,318 cm ² 6,318 ตารางเซนติเมตร	
Rubber-insulated mains cable ความยาวสายหุ้มยาง	7.5 mm 7.5 มม.	
Container/Filter bag capacity ความจุของถุงเก็บฝุ่น/กรอง	48/46 l 48/46 ลิตร	
Dimensions [L x W x H] ขนาด (ยาว x กว้าง x สูง)	740 x 406 x 1,005 mm 740 x 406 x 1,005 มม.	
Max. appliance socket connected load กำลังไฟเมื่อต่อพ่วง	2,400 mm 2,400 มม.	
Weight น้ำหนัก	18.8 kg 18.8 กก.	19.6 kg 19.6 กก.

Items Included สินค้าประกอบด้วย	Cat. No. รหัสสินค้า
SELF-CLEAN filter bag, suction hose Ø 27 mm x 3.5 m-AS, hose holder, cable holder, handle, in a carton ถุงกรอง SELF-CLEAN, สายดูดฝุ่น Ø 27 มม. x 3.5 ม-AS, ที่เก็บสายดูดฝุ่น, ที่เก็บสายเคเบิล บรรจุในกล่อง	00F.58.4070
CTL 48 E	00F.58.4070
CTL 48 E LE compressed air module อุปกรณ์ลมอัด	00F.58.4078
CTL 48 E AC High-performance main filter, disposal bag ตัวกรองหลักประสิทธิภาพสูง, ถุงขยะ	00F.58.4085
CTM 48 E end cap for intake adapter ฝาปิดปลายข้อต่อสาย	00F.58.4080
CTM 48 E LE compressed air module, end cap for intake adapter อุปกรณ์ลมอัด, ฝาปิดปลายข้อต่อสาย	00F.58.4082
CTM 48 E AC High-performance main filter, disposal bag, end cap for intake adapter ตัวกรองหลักประสิทธิภาพสูง, ถุงขยะ, ฝาปิดปลายข้อต่อสาย	00F.58.4095

Designed for continuous industrial use

ออกแบบมาเพื่อการใช้งานเชิงอุตสาหกรรม



Strengths and benefits

- Constant power from the EC-TEC drive with a service life several times longer than a universal motor
- With suction power adjustment, flexible adaptation to any working situation
- Antistatic function gives electrostatic charging no chance
- Standard equipment for connecting to an energy box, with compressed air connection

คุณสมบัติ

- ตัวขับ EC-TEC ให้กำลังคงที่และยังมีอายุการใช้งานยาวนานกว่ามอเตอร์สากลหลายเท่า
- ปรยุกติใช้งานได้กับทุกสถานการณ์ด้วยตัวปรับระดับกำลังดูดฝุ่น
- มีฟังก์ชันป้องกันไฟฟ้าสถิตย์ระหว่างการทำงาน
- เครื่องมืออุปกรณ์ระดับมาตรฐานสำหรับเชื่อมต่อกับกล่องควบคุม พร้อมด้วยการเชื่อมต่อระบบลมอัด



Technical data ข้อมูลเฉพาะ	Electronic รายละเอียด
Power consumption กำลังไฟ	150-1,100 W 150-1,100 วัตต์
Airflow max. อัตราการไหลเวียนอากาศสูงสุด	3,400 l/min 3,400 ลิตร/นาที
Max. vacuum แรงดูดสูงสุด	23,000 Pa 23,000 ปาสกาล
Filter surface area พื้นที่ของพื้นผิวดูดกรอง	6,318 cm ² 6,318 ตารางเซนติเมตร
Rubber-insulated mains cable ความยาวสายหุ้มยาง	7.5 mm 7.5 มม.
Container/Filter bag capacity ความจุของถุงเก็บฝุ่น/กรอง	48/46 l 48/46 ลิตร
Dimensions (L x W x H) ขนาด (ยาว x กว้าง x สูง)	630 x 406 x 640 mm 630 x 406 x 640 มม.
Max. appliance socket connected load กำลังไฟเมื่อต่อพวง	2,400 mm 2,400 มม.
Weight น้ำหนัก	17.9 kg 17.9 กก.

Items Included

สินค้าประกอบด้วย

SELF-CLEAN filter bag, suction hose Ø 27 mm x 3.5 m-AS, cable holder, compressed air module, in a carton
ถุงกรอง SELF-CLEAN, สายดูดฝุ่น Ø 27 x 3.5 m-AS, ที่เก็บสายเคเบิล, อุปกรณ์ลมอัด บรรจุในกล่อง

CTL 48 E LE EC

Cat. No.
รหัสสินค้า
00F.58.4134

CTM 48 E LE EC

00F.58.4132

For maximum safety
เพื่อความปลอดภัยสูงสุด



Strengths and benefits

- Conforms with ATEX Directive 94/9/EC for Zone 22 - dust from explosion classes St1, St2, and St3, is reliably extracted
- Constant power from the EC-TEC drive with a service life several times longer than a universal motor
- Antistatic function gives electrostatic charging no chance
- Standard equipment for connecting to an energy box, with compressed air connection

คุณสมบัติ

- เป็นไปตามมาตรฐาน ATEX Directive 94/9/EC สำหรับ Zone 22 - ฝุ่นจากระดับที่ทำให้เกิดระเบิด St1, St2 และ St3 ซึ่งเชื่อถือได้
- ตัวขับ EC-TEC ให้กำลังคงที่และยังมีอายุการใช้งานยาวนานกว่ายูนิเวอร์แซลมอเตอร์หลายเท่า
- มีฟังก์ชันป้องกันไฟฟ้าสถิตย์ระหว่างการทำงาน
- เครื่องมืออุปกรณ์ระดับมาตรฐานสำหรับเชื่อมต่อกับกล่องควบคุม พร้อมด้วยการเชื่อมต่อระบบลมอัด



Technical data ข้อมูลเฉพาะ	Electronic รายละเอียด
Power consumption กำลังไฟ	150-1,100 W 150-1,100 วัตต์
Airflow max. อัตราการไหลเวียนอากาศสูงสุด	3,400 l/min 3,400 ลิตร/นาที
Max. vacuum แรงดูดสูงสุด	23,000 Pa 23,000 ปาสกาล
Filter surface area พื้นที่ของพื้นผิวดูดกรอง	6,318 cm ² 6,318 ตารางเซนติเมตร
Rubber-insulated mains cable ความยาวสายหุ้มยาง	7.5 mm 7.5 มม.
Container/Filter bag capacity ความจุของถุงเก็บฝุ่น/กรอง	48/46 l 48/46 ลิตร
Dimensions (L x W x H) ขนาด (ยาว x กว้าง x สูง)	630 x 406 x 640 mm 630 x 406 x 640 มม.
Max. appliance socket connected load กำลังไฟเมื่อต่อพ่วง	2,400 mm 2,400 มม.
Weight น้ำหนัก	18.6 kg 18.6 กก.

Items Included

สินค้าประกอบด้วย

Cat. No.

รหัสสินค้า

SELF CLEAN filter bag, suction hose Ø 27 mm x 3.5 m - AS, cable holder, compressed air module, in a carton
ถุงกรอง SELF CLEAN, สายดูดฝุ่น Ø 27 x 3.5 m - AS, ที่เก็บสายเคเบิล, อุปกรณ์ลมอัด บรรจุในกล่อง

CTL 48 E LE EC/B22

00F.58.4131

CTM 48 E LE EC/B22

00F.58.4130

No chance for hazardous dust

ปลอดภัยอันตราย



Strengths and benefits

- Protects health: approved for dust category H and asbestos dust
- Sealed tight - with dual-layer safety filter bag
- Constantly high suction because of the compact high performance turbine
- With infinitely variable suction power adjustment and antistatic function

คุณสมบัติ

- ผ่านการรับรองด้านการปกป้องสุขภาพจากฝุ่นในกลุ่ม H และฝุ่นแร่ใยหิน
- เพิ่มความปลอดภัยด้วยการมีที่แน่นหนาพร้อมถุงกรองนิรภัยซ้อน 2 ชั้น
- ให้แรงดูดสูงด้วยใบพัดขนาดเล็กแต่มีกำลังสูง
- พร้อมด้วยตัวปรับกำลังดูดหลายระดับและฟังก์ชันป้องกันไฟฟ้าสถิตย์



Technical data ข้อมูลเฉพาะ	CTH 26	CTH 48
Power consumption กำลังไฟ	350-1,100 W 350-1,100 วัตต์	
Airflow max. อัตราการไหลเวียนอากาศสูงสุด	3,900 l/min 3,900 ลิตร/นาที	
Max. vacuum แรงดูดสูงสุด	24,000 Pa 24,000 ปาสกาล	
Filter surface area พื้นที่ของพื้นผิวดูดกรอง	6,318 cm ² 6,318 ตารางเซนติเมตร	
Rubber-insulated mains cable ความยาวสายหุ้มยาง	7.5 mm 7.5 มม.	
Container/Filter bag capacity ความจุของถุงเก็บฝุ่น/กรอง	26/24 l 26/24 ลิตร	48/46 l 48/46 ลิตร
Dimensions (L x W x H) ขนาด (ยาว x กว้าง x สูง)	630 x 365 x 540 mm 630 x 365 x 540 มม.	740 x 406 x 1,005 mm 740 x 406 x 1,005 มม.
Max. appliance socket connected load กำลังไฟเมื่อต่อพ่วง	2,400 mm 2,400 มม.	
Weight น้ำหนัก	13.9 kg 13.9 กก.	18.8 kg 18.8 กก.

Items Included สินค้าประกอบด้วย	Cat. No. รหัสสินค้า
safety filter bag, suction hose Ø 27 mm x 3.5 m-AS, hose holder, cable holder, in a carton ถุงกรองนิรภัย, สายดูดฝุ่น Ø 27 x 3.5 m-AS, ที่เก็บสายดูดฝุ่น, ที่เก็บสายเคเบิล บรรจุในกล่อง	
CTH 26 E/a	00F.58.4139
CTH 48 E/a handle มือจับ	00F.58.4137

Cleaning sets

ชุดอุปกรณ์ทำความสะอาด

	System accessories อุปกรณ์เสริมชุด	Model รุ่น	Cat. No. รหัสสินค้า
	<p>Cleaning set crevice nozzle D 36 FD-210, upholstery nozzle D 36 PD, suction brush D 36 SP</p> <p>ชุดทำความสะอาด หัวดูดฝุ่นปากแบน D 36 FD-210, หัวดูดฝุ่นเครื่องนูนวม D 36 PD, หัวดูดฝุ่นแปรงหัวกลม D 36 SP</p>	D 27 / D 36 D-RS	00F.49.2392
	<p>Standard cleaning set hand pipe, bent D 36 HR-K, 3 extension tubes D 36 VR-K, floor nozzle, 4-piece D 36 BD270, crevice nozzle D 36 FD-210, upholstery nozzle D 36 PD, in a carton</p> <p>ชุดทำความสะอาดแบบมาตรฐาน ข้อต่อมือจับคองอ D 36 HR-K, ข้อต่อเพิ่มความยาวสายดูดฝุ่น D 36 VR-K จำนวน 3 ชิ้น, ชุดหัวดูดฝุ่นสำหรับพื้น 4 ชิ้น D 36 BD270, หัวดูดฝุ่นปากแบน D 36 FD-210, หัวดูดฝุ่นเครื่องนูนวม D 36 PD บรรจุในกล่อง</p>	D 27 / D 36 S-RS	00F.49.2389
	<p>Professional cleaning Set hand pipe, bent D 36 HR-M, extension tube, special steel 3-piece D 36 VR-M3x, floor nozzle, switchable D 36 TD, crevice nozzle D 36 FD-210, in a carton</p> <p>ชุดทำความสะอาดแบบมืออาชีพ ข้อต่อมือจับคองอ D 36 HR-M, ชุดข้อต่อเพิ่มความยาวสายดูดฝุ่น 3 ชิ้น ทำจากเหล็กพิเศษ D 36 VR-M3x, หัวดูดฝุ่นสำหรับพื้นแบบสลับเปลี่ยนได้ D 36 TD, หัวดูดฝุ่นปากแบน D 36 FD-210 บรรจุในกล่อง</p>	D 27 / D 36 P-RS	00F.49.2390
	<p>Compact cleaning set curved hand tube D 36 HR-K, 3 extension tubes D 36 VR-K, floor nozzle 4-piece D 36 BD270, crevice nozzle D 36 FD, upholstery nozzle D 36 PD, curved hand tube D 36 HR-K, 3 extension tubes D 36 VR-K, floor nozzle 4-piece D 36 BD270, crevice nozzle D 36 FD, upholstery nozzle D 36 PD, in a SYSTAINER SYS 1 T-LOC</p> <p>ชุดทำความสะอาดแบบคอมแพคท์ ข้อต่อมือจับ D36 HR-K, ข้อต่อเพิ่มความยาวสายดูดฝุ่น D36 VR-K จำนวน 3 ชิ้น, ชุดหัวดูดฝุ่นสำหรับพื้น 4 ชิ้น D36 BD270, หัวดูดฝุ่นปากแบน D36 FD, หัวดูดฝุ่นเครื่องนูนวม D36 PD, ข้อต่อมือจับ D36 HR-K, ข้อต่อเพิ่มความยาวสายดูดฝุ่น D36 VR-K จำนวน 3 ชิ้น, ชุดหัวดูดฝุ่นสำหรับพื้น 4 ชิ้น D36 BD270, หัวดูดฝุ่นปากแบน D36 FD, หัวดูดฝุ่นเครื่องนูนวม D36 PD บรรจุใน SYSTEAINER SYS 1 T-LOC</p>	D 27/ D 36 K-RS-Plus	00F.49.7697
	<p>Cleaning set for tradesmen antistatic suction hose D 36 x 3.5m-AS, curved handle 36 HR-M, 3 extension tubes D 36 VR-M, carpet nozzle D36 TD, crevice nozzle D 36 FD, upholstery nozzle D 36 PD, suction brush D 36 SP, antistatic suction hose D 36 x 3.5m-AS, curved handle 36 HR-M, 3 extension tubes D 36 VR-M, carpet nozzle D 36 TD, crevice nozzle D 36 FD, upholstery nozzle D 36 PD, suction brush D 36 SP, in a SYSTAINER SYS 5 T-LOC</p> <p>ชุดทำความสะอาดสำหรับช่าง สายดูดฝุ่นต้านไฟฟ้าสถิตย์ D 36 x 3.5 m-AS, ข้อต่อมือจับ D36 HR-M, ข้อต่อเพิ่มความยาวสายดูดฝุ่น D 36 VR-M จำนวน 3 ชิ้น, หัวดูดฝุ่นสำหรับพรม D 36 TD, หัวดูดฝุ่นปากแบน D36 TD, หัวดูดฝุ่นปากแบน D 36 FD, หัวดูดฝุ่นเครื่องนูนวม D 36 PD, หัวดูดฝุ่นแปรงหัวกลม D 36 SP, สายดูดฝุ่นต้านไฟฟ้าสถิตย์ D 36 x 3.5 m-AS, ข้อต่อมือจับ D36 HR-M, ข้อต่อเพิ่มความยาวสายดูดฝุ่น D 36 VR-M จำนวน 3 ชิ้น, หัวดูดฝุ่นสำหรับพรม D 36 TD, หัวดูดฝุ่นปากแบน D 36 TD, หัวดูดฝุ่นปากแบน D 36 FD, หัวดูดฝุ่นเครื่องนูนวม D 36 PD, หัวดูดฝุ่นแปรงหัวกลม D 36 SP บรรจุใน SYSTEAINER SYS 5 T-LOC</p>	D 36 HW-RS-Plus	00F.49.7700

Cleaning sets

ชุดอุปกรณ์ทำความสะอาด

	System accessories อุปกรณ์ครบชุด	Model รุ่น	Cat. No. รหัสสินค้า
	<p>Cleaning set for the workshop antistatic suction hose D 36 x 3.5 m-AS, curved handle D 36 HR-M, 3 extension tubes D 36 VR-M, floor nozzle D 36 BD370, antistatic suction hose D 36 x 3.5m-AS, curved handle D 36 HR-M, 3 extension tubes D 36 VR-M, floor nozzle D 36 BD 370, in a SYSTAINER SYS 5 T-LOC</p> <p>ชุดทำความสะอาดสำหรับโรงปฏิบัติงาน สายดูดฝุ่นต้านไฟฟ้าสถิตย์ D 36 x 3.5 m-AS, ข้อต่อมือจับ D 36 HR-M, ข้อต่อเพิ่มความยาวสายดูดฝุ่น D 36 VR-M จำนวน 3 ชิ้น, หัวดูดฝุ่นสำหรับพื้น D 36 BD 370, สายดูดฝุ่นต้านไฟฟ้าสถิตย์ D 36 x 3.5 m-AS, ข้อต่อมือจับ 36 HR-M, หัวดูดฝุ่นสำหรับพื้น D 36 BD 370 บรรจุใน SYSTEAINER SYS 5 T-LOC</p>	D 36 WB-RS-Plus	00F.49.7701
	<p>Universal cleaning set suction hose D 36 x 3.5m, curved hand tube D36 HR-K, 3 extension tubes D 36 VR-K, floor nozzle D 36 BD 300, crevice nozzle D 36 PD, suction brush D 36S, suction hose D 36 x 3.5 m, curved hand tube D 36 HR-K, 3 extension tubes D 36 VR-K, floor nozzle D 36 BD 300, crevice nozzle D 36 PD, suction brush D 36 S, in a SYSTAINER SYS 5 T-LOC</p> <p>ชุดทำความสะอาดแบบอเนกประสงค์ สายดูดฝุ่นต้านไฟฟ้าสถิตย์ D 36 x 3.5 m-AS, ข้อต่อมือจับ D 36 HR-K, ข้อต่อเพิ่มความยาวสายดูดฝุ่น D 36 VR-K จำนวน 3 ชิ้น, หัวดูดฝุ่นสำหรับพื้น D 36 BD300, หัวดูดฝุ่นปากแบน D 36 PD, หัวดูดฝุ่นแปรงหัวกลม D 36 S, สายดูดฝุ่นต้านไฟฟ้าสถิตย์ D 36 x 3.5m-AS, ข้อต่อมือจับ D36 HR-K, ข้อต่อเพิ่มความยาวสายดูดฝุ่น D 36 VR-K จำนวน 3 ชิ้น, หัวดูดฝุ่นสำหรับพื้น D 36 BD 300, หัวดูดฝุ่นปากแบน D 36 PD, หัวดูดฝุ่นแปรงหัวกลม D 36 S บรรจุใน SYSTEAINER SYS 5 T-LOC</p>	D36 UNI-RS-Plus	00F.49.7702
	<p>Cleaning set for industrial use suction hose Ø 50 x 2.5 m, 2 extension tubes D50VR-K, floor nozzle D 50 BD 370, square nozzle D 50 QD, suction brush D 50 SP, crevice nozzle D 50 FD, in a carton</p> <p>ชุดทำความสะอาดสำหรับการใช้งานเชิงอุตสาหกรรม สายดูดฝุ่น Ø 50 x 2.5 ม, ข้อต่อเพิ่มความยาวสายดูดฝุ่น D50VR-K จำนวน 2 ชิ้น, หัวดูดฝุ่นสำหรับพื้น D 50 BD 370, หัวดูดฝุ่นจัตุรัส D 50 QD, หัวดูดฝุ่นแปรงหัวกลม D 50 SP, หัวดูดฝุ่นปากแบน D 50 FD บรรจุในกล่อง</p>	D50 GS-RS	00F.45.4770
	<p>Masonry renovation cleaning set curved hand tube, D 36 HR-M, 3 extension tubes, D 36 VR-M, carpet nozzle, D 36 TD, groove nozzle D 36 FD, upholstery nozzle D 36 PD, in a SYSTAINER SYS 2 T-LOC</p> <p>ชุดทำความสะอาดในงานบูรณะซ่อมแซม ข้อต่อมือจับ D 36 HR-M, ข้อต่อเพิ่มความยาวสายดูดฝุ่น D 36 VR-M จำนวน 3 ชิ้น, หัวดูดฝุ่นสำหรับพรม D 36 TD, หัวดูดฝุ่นปากแบน D 36 FD, หัวดูดฝุ่นเครื่องบุนวม D 36 PD บรรจุใน SYSTEAINER SYS 2 T-LOC</p>	D36 RS-M-Plus	00F.49.7698
	<p>Floor cleaning set curved hand tube, D 36 HR-M, 3 extension tubes, D 36 VR-M, floor nozzle, D 36 BD 370, in a SYSTAINER SYS 2 T-LOC</p> <p>ชุดทำความสะอาดพื้น ข้อต่อมือจับ D 36 HR-M, ข้อต่อเพิ่มความยาวสายดูดฝุ่น D 36 VR-M จำนวน 3 ชิ้น, หัวดูดฝุ่นสำหรับพื้น D 36 BD 370 บรรจุใน SYSTEAINER SYS 2 T-LOC</p>	D36 BD370 RS-Plus	00F.49.7699



Workplace equipment

อุปกรณ์สำหรับสถานที่ทำงาน



Work light ไฟสำหรับทำงาน



Strengths and benefits

- Excellent light thanks to 6 high-performance LEDs
- Various battery charge options for maximum operational readiness
- Huge scattering angle of 170°
- Long life and robust thanks to shatter-proof housing

คุณสมบัติ

- แสงไฟส่องสว่างชัดเจนด้วยหลอด LED คุณภาพสูง 6 หลอด
- เลือกวิธีการชาร์จไฟแบตเตอรี่ได้หลากหลาย เพื่อความพร้อมในการทำงานสูงสุด
- กระจายแสงได้เป็นวงกว้างด้วยมุม 170 องศา
- ตัวครอบทนทานต่อการแตกหัก เพื่อการใช้งานที่ยาวนาน

Technical data ข้อมูลเฉพาะ	Electronic รายละเอียด
Light source กำลังไฟ	6 x 3 W 6 x 3 วัตต์
Duration (internal battery) 1st/2nd stage ระยะเวลา (แบตเตอรี่ในตัว) ระดับที่ 1/2	90/240 min 90/240 นาที
Charge time of internal battery เวลาในการชาร์จแบตเตอรี่ในตัว	180 min 180 นาที
Permissible operating temperature range ช่วงอุณหภูมิที่ปลอดภัยในการใช้งาน	-5 - +55 °C -5 - +55 องศาเซลเซียส
Operation with external Festool battery packs ทำงานด้วยแบตเตอรี่ภายนอก Festool	12-18 V 12-18 โวลต์
Hook opening ความกว้างในการเปิดของเกี่ยว	40 min 40 มม.
Thread size stand ขนาดแกนตั้ง	1/4" ¼ นิ้ว
Dimensions (L x W x H) ขนาด (ยาว x กว้าง x สูง)	80 x 100 x 150 mm 80 x 100 x 150 มม.
Weight (without external battery pack) น้ำหนัก (ไม่รวมแบตเตอรี่ภายนอก)	0.7 kg 0.7 กก.

Items Included

สินค้าประกอบด้วย

integrated lithium-ion battery 7.2 V 2.2 Ah, charger 240 V, car charger adapter, transport bag, in self-service display pack
แบตเตอรี่ Lithium-Ion ในตัวเครื่อง 7.2 โวลต์ 2.2 Ah, แท่นชาร์จแบตเตอรี่ 240 โวลต์, หัวเสียบชาร์จแบตเตอรี่ในรถยนต์, ถุงสำหรับพกพา
ในบรรจุภัณฑ์แบบวางจำหน่าย

Cat. No.

รหัสสินค้า

KAL

00F.49.8230

Vacuum pump and clamping unit
ปั๊มสุญญากาศและชุดแคลมป์



Strengths and benefits

- Workpieces can be turned up to 360° and swiveled up to 90°
- Sensitive surfaces can be clamped without damaging them
- Can be extended by clamping unit 2 for large workpieces
- 4 different vacuum plate sizes, can be changed without tools

คุณสมบัติ

- สามารถกลับชิ้นงานได้ 360 องศา และหมุนรอบได้ 90 องศา
- สามารถใช้แคลมป์หนีบพื้นผิวที่ไวต่อสัมผัส โดยไม่ทิ้งรอย
- สามารถต่อขยายพื้นที่ในการทำงานร่วมกับชิ้นงานที่ใหญ่ด้วยการใช้ชุดแคลมป์
- งานสุญญากาศ 4 ขนาดสามารถปรับเปลี่ยนใช้งานได้โดยไม่ต้องใช้เครื่องมือ

Technical data ข้อมูลเฉพาะ	Electronic รายละเอียด
Power consumption at 50 Hz ความถี่ไฟฟ้าที่ 40 เฮิร์ตซ์	160-200 W 160-200 วัตต์
Power consumption at 60 Hz ความถี่ไฟฟ้าที่ 60 เฮิร์ตซ์	200-230 W 200-230 วัตต์
Pump capacity at 50 Hz อัตราการใช้งานปั๊ม 50 เฮิร์ตซ์	2.7 m ³ /h 2.7 ลูกบาศก์เมตรต่อชั่วโมง
Pump capacity at 60 Hz อัตราการใช้งานปั๊ม 60 เฮิร์ตซ์	3.5 m ³ /h 3.5 ลูกบาศก์เมตรต่อชั่วโมง
Minimum vacuum สุญญากาศน้อยที่สุด	≥ 81% / ≥ 810 mbar น้อยกว่าหรือเท่ากับ 81 เปอร์เซ็นต์ น้อยกว่าหรือเท่ากับ 810 mbar
Weight น้ำหนัก	8 kg 8 กก.

Items Included

สินค้าประกอบด้วย

vacuum hose
สายสุญญากาศ

VAC SYS Set SE1

vacuum pump VAC SYS VP, vacuum clamping unit VAC SYS SE1, vacuum pad VAC SYS VT D 215, foot valve ปั๊มสุญญากาศ VAC SYS VP, ชุดแคลมป์สุญญากาศ VAC SYS SE1, งานสุญญากาศ VAC SYSVT D 215, วาล์วหัวกะโหลก

00F.71.2223

VAC SYS SE2

vacuum pad VAC SYS VT 275 x 100 mm, connector, in a SYSTAINER SYS 4
งานสุญญากาศ VAC SYSVT 275 x 100 มม., ตัวต่อ บรรจุใน SYSTAINER SYS 4

00F.58.0062

Workplace organisation

การจัดระเบียบสถานที่ทำงาน



FS/2



Accessories for the VAC SYS vacuum clamping system

อุปกรณ์เสริมสำหรับชุดแคลมป์สุญญากาศ

Denomination ชื่อสินค้า	Explanation รายละเอียด	Cat. No. รหัสสินค้า
1 Vacuum pad VAC SYS VT 200 x 60 จานสุญญากาศ VAC SVS VT 200 x 60	for VAC SYS SE1, VAC SYS SE2, Pad dimensions 200 x 60 mm, in a carton สำหรับ VAC SYS SE1, VAC SYS SE2, ขนาดจาน 200 x 60 มม. บรรจุในกล่อง	00F.58.0064
2 Vacuum pad VAC SYS VT 277 x 32 จานสุญญากาศ VAC SVS VT 277 x 32	for VAC SYS SE1, VAC SYS SE2, Pad dimensions 277 x 32 mm, in a carton สำหรับ VAC SYS SE1, VAC SYS SE2, ขนาดจาน 277 x 32 มม. บรรจุในกล่อง	00F.58.0065
3 Vacuum pad VAC SYS VT 275 x 100 จานสุญญากาศ VAC SVS VT 275 x 100	for VAC SYS SE1, VAC SYS SE2, Pad dimensions 275 x 100 mm, in a carton สำหรับ VAC SYS SE1, VAC SYS SE2, ขนาดจาน 275 x 100 มม. บรรจุในกล่อง	00F.58.0066
4 Vacuum pad VAC SYS VT D 215 จานสุญญากาศ VAC SVS VT D 215	for VAC SYS SE1, VAC SYS SE2, Diameter 215 mm, in a carton สำหรับ VAC SYS SE1, VAC SYS SE2, ขนาดจาน 215 มม. บรรจุในกล่อง	00F.58.0067
5 Vacuum pad VAC SYS VP GB 240 V จานสุญญากาศ VAC SVS VP GB 240 โวลต์	Power consumption at 50 Hz 160-200 W, Power consumption at 60 Hz 200-230 W, Pump capacity at 50 Hz 2.7 m3/h, Pump capacity at 60 Hz 3.5 m3/h, Minimum vacuum $\geq 81\% / \geq 810$ mbar, Weight 8 kg, in a carton ความถี่ไฟฟ้าที่ 50 เฮิร์ตซ์ 160-200 วัตต์, ความถี่ไฟฟ้าที่ 60 เฮิร์ตซ์ 200-230 วัตต์, อัตราการใช้งานปั๊ม 50 เฮิร์ตซ์ 2.7 ลูกบาศก์เมตร/ชั่วโมง, อัตราการใช้งานปั๊ม 60 เฮิร์ตซ์ 3.5 ลูกบาศก์เมตร/ชั่วโมง, สูญญากาศน้อยที่สุด $\geq 81\% / \geq 810$ mbar, น้ำหนัก 8 กก. บรรจุในกล่อง	00F.58.0060
6 Adapter VAC SYS AD MFT 3 ตัวต่อ VAC SYS AD MFT 3	for VAC SYS SE1, VAC SYS SE2, for connecting the VAC SYS clamping unit with the MFT3, in a carton สำหรับ VAC SYS SE1, VAC SYS SE2 เพื่อเชื่อมต่อชุดแคลมป์ VAC SYS กับ MFT3 บรรจุในกล่อง	00F.49.4977
7 Foot valve VAC SYS FV วาล์วเท้าทะเล VAC SYS FV	for the VAC SYS SE1 or in a combination of the VAC SYS SE1 with the VAC SYS SE2, for releasing the vacuum pad, in a carton สำหรับ VAC SYS SE1 หรือ ชุด VAC SYS SE2 สำหรับปล่อยการดูดของจานสุญญากาศ บรรจุในกล่อง	00F.58.0063
8 Vacuum hose D16 x 5 m VAC SYS สายสุญญากาศ D16 x 5 m VAC SYS	Length 5 m, in a carton ความยาว 5 เมตร บรรจุในกล่อง	00F.49.5293
9 Vacuum unit VAC SYS SE 2 ชุดสุญญากาศ VAC SYS SE 2	vacuum pad VAC SYS VT 275 x 100 mm, vacuum hose, connector, Power consumption at 50 Hz 160-200 W, Power consumption at 60 Hz 200-230 W, Pump capacity at 50 Hz 2.7 m3/h, Pump capacity at 60 Hz 3.5 m3/h, Minimum vacuum $\geq 81\% / \geq 810$ mbar, Weight 8 kg, in a SYSTAINER SYS 4 จานสุญญากาศ VAC SYS VT 275 x 100 มม, สายสุญญากาศ, ตัวต่อ, ความถี่ไฟฟ้าที่ 50 เฮิร์ตซ์ 160-200 วัตต์, ความถี่ไฟฟ้าที่ 60 เฮิร์ตซ์ 200-230 วัตต์, อัตราการใช้งานปั๊ม 50 เฮิร์ตซ์ 2.7 ลูกบาศก์เมตร/ชั่วโมง, อัตราการใช้งานปั๊ม 60 เฮิร์ตซ์ 3.5 ลูกบาศก์เมตร/ชั่วโมง, สูญญากาศน้อยที่สุด $\geq 81\% / \geq 810$ mbar, น้ำหนัก 8 กก. บรรจุใน SYSTAINER SYS 4	00F.58.0062
10 Accessories SYSTAINER VAC SYS VT Sort อุปกรณ์เสริม SYSTAINER VAC SYS VT Sort	for VAC SYS SE1, VAC SYS SE2, also provides space for the VAC SYS VT D 215, VAC SYS VT 200x60, VAC SYS VT 277 x 32, VAC SYS VT 275x100, also provides space for the VAC SYS VT D 215, in a SYSTAINER SYS3 สำหรับ VAC SYS SE1, VAC SYS SE2 ช่วยเพิ่มพื้นที่ให้แก่ VAC SYS VT D 215, VAC SYS VT 200 x 60, VAC SYS VT 277 x 32, VAC SYS VT 275 x 100 อีกทั้งยังช่วยเพิ่มพื้นที่สำหรับ VAC SYS VT D215 บรรจุใน SYSTAINER SYS 3	00F.49.5294

Guide rail FS/2

รางนำทาง FS/2



Strengths and benefits

- Zero-play guidance-you can adjust the guidance jaws on the circular saw to fit the guide rail without using tools
- Splinter-free cuts-splinter guards positioned directly on the scribe line prevent the edges from splintering, even on angled cuts.
- Precision results-the router guide stop was designed for precision grooves
- Quick for diagonal cuts-with guide rail and combination bevel, angles are easy to transfer from the workpiece or wall

คุณสมบัติ

- สามารถปรับเทียบนำเจาะบนเลื่อยวงเดือนเพื่อติดตั้งรางเลื่อนโดยไม่ต้องใช้เครื่องมือใดๆ
- ไร้รอยกะเทาะด้วยตัวป้องกันการกะเทาะที่วางบนรอยขีดสำหรับตัดโดยตรง เพื่อป้องกันไม่ให้ขอบเกิดการกะเทาะ แม้ว่าจะตัดในมุมเอียง
- ชูตกำหนดระยะเจาะร่องได้รับการออกแบบมาเพื่อการเจาะร่องที่แม่นยำเที่ยงตรง
- ตัดในแนวทแยงมุมได้อย่างรวดเร็วด้วยรางเลื่อนและตัวตั้งองศาแบบผสม จึงสะดวกต่อการถ่ายถอดมุมต่างๆ จากชิ้นงานสู่ผนัง

Items Included	Cat. No.
สินค้าประกอบด้วย	รหัสสินค้า
in a carton	
บรรจุในกล่อง	
FS 800/2	00F.49.1499
FS 1080/2	00F.49.1504
FS 1400/2	00F.49.1498
FS 1900/2	00F.49.1503
FS 2400/2	00F.49.1502
FS 2700/2	00F.49.1937
FS 3000/2	00F.49.1501
FS 5000/2	00F.49.1500
FS 1400/2-LR 32	00F.49.6939
FS 2424/2-LR 32	00F.49.1622

FS 800/2 = length 800 mm, FS 1080/2 = length 1,080 mm, FS 1400/2 = length 1,400 mm, etc. FS 1400/2-LR 32 and FS 2424/2-LR 32 = guide rails with of hoses 32 mm apart.

FS 800/2 = ความยาว 800 มม., FS 1080/2 = ความยาว 1,080 มม., FS 1400/2 = ความยาว 1,400 มม., etc. FS 1400/2-LR 32 และ FS 2424/2-LR 32 = รางนำทางรวมข้อต่ออีก 32 มม.

Workplace organisation

การจัดระเบียบสถานที่ทำงาน



FS/2

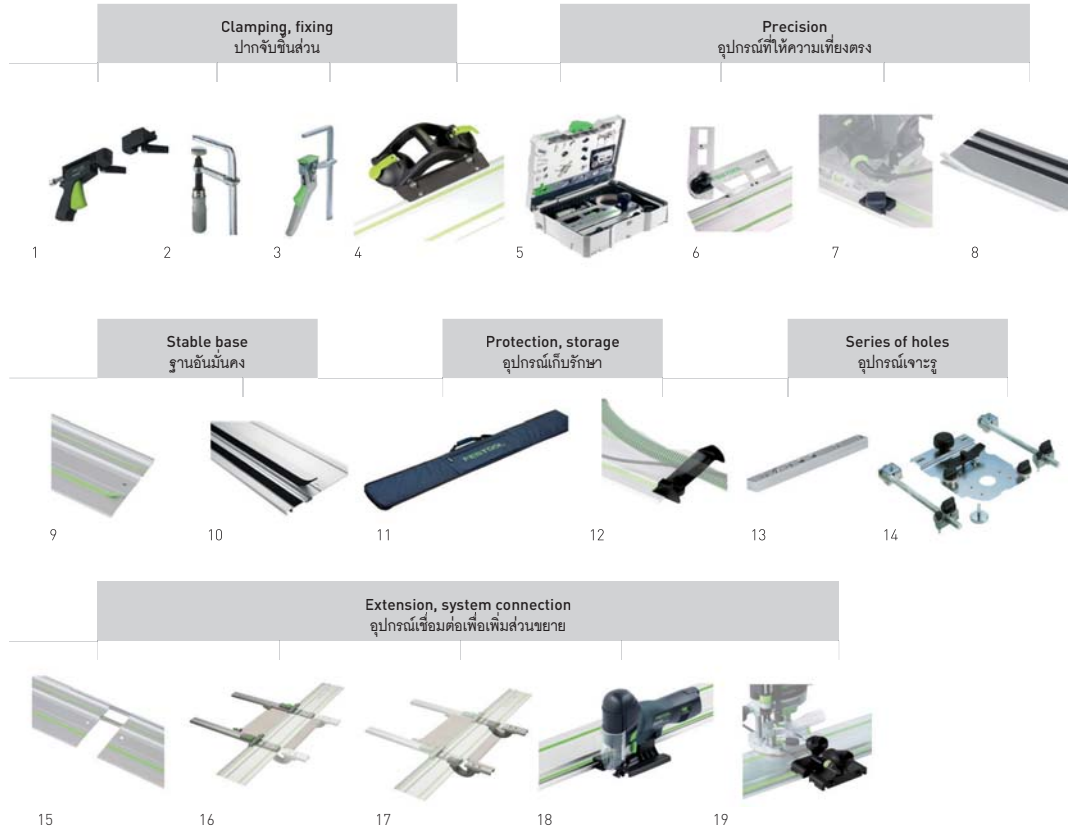

Accessories for the guide rail FS/2

อุปกรณ์เสริมสำหรับรางลูกปืน FS/2

Denomination ชื่อสินค้า	Explanation รายละเอียด	Cat. No. รหัสสินค้า
1 Quick-action clamp FS-RAPID/R ปากจับแบบติดตั้งรวดเร็ว FS-RAPID/R	for clamping and positioning the Festool guide rails FS and FS/2, clamping jaws, fixed jaws, in self-service display pack สำหรับหนีบจับและวางตำแหน่งรางเลื่อน FS และ FS/2, ก้ามหนีบแคลมป์, ก้ามหนีบแบบติดตั้งในบรรจุภัณฑ์แบบวางจำหน่าย	00F.48.9790
2 Fastening clamp FSZ 120 ปากจับแบบขัน FSZ 120	solid steel version, Clamping width 120 mm, qty. in pack 2 piece(s), in self-service display pack ชนิดเหล็กตัน ความกว้างในการจับยึด 120 มม. บรรจุ 2 ชิ้น ในบรรจุภัณฑ์แบบวางจำหน่าย	00F.48.9570
Fastening clamp FSZ 300 ปากจับแบบขัน FSZ 300	solid steel version, Clamping width 300 mm, qty. in pack 2 piece(s), in self-service display pack ชนิดเหล็กตัน ความกว้างในการจับยึด 300 มม. บรรจุ 2 ชิ้น ในบรรจุภัณฑ์แบบวางจำหน่าย	00F.48.9571
3 Lever clamp FS-HZ 160 ปากจับแบบงัด FS-HZ 160	solid steel version, Clamping width 160 mm, in self-service display pack ชนิดเหล็กตัน ความกว้างในการจับยึด 160 มม. ในบรรจุภัณฑ์แบบวางจำหน่าย	00F.49.1594
4 GECKO DOSH dual suction pad แป้นยางดูดจับชนิดคู่ GECKO DOSH	For more information, please contact our sales department. หากท่านต้องการรายละเอียดเพิ่มเติม กรุณาติดต่อฝ่ายขายของเรา	
Adapter DOSH-FSAD ตัวต่อ DOSH-FSAD	to fix the guide rail at the GECKO, in self-service display pack สำหรับติดตั้งรางเลื่อนเข้ากับ GECKO ในบรรจุภัณฑ์แบบวางจำหน่าย	00F.49.2616
5 Accessories set FS-SYS/2 ชุดอุปกรณ์เสริม FS-SYS/2	2 clamps FSZ 120, deflector FS-AW, combination angle FS-KS, set-back stop FS-RSP, 2 connecting elements FSV, splinter guard FS-SP 1400, in a SYSTAINER SYS 1 T-LOC ปากจับแบบขัน FSZ 120 2 ชิ้น, อุปกรณ์ประคองสายดูดและสายเคเบิล FS-AW, ตัวตั้งองศาแบบผสม FS-KS, ตัวกันแรงสะท้อน FS-RSP, ส่วนเชื่อมต่อ FSV 2 ชิ้น, ตัวป้องกันการกระแทก FS-SP 1400 บรรจุใน SYSTAINER SYS 1 T-LOC	00F.49.7657
6 Combination bevel FS-KS ตัวตั้งองศาแบบผสม FS-KS	for FS/2, for angle cuts on guide rail between 0 and 180, in self-service display pack สำหรับ FS/2 เพื่อการตัดแบบลาดเอียงบนรางเลื่อน โดยมีระยะความลาดเอียงระหว่าง 0-180 องศา ในบรรจุภัณฑ์แบบวางจำหน่าย	00F.49.1588

Denomination ชื่อสินค้า	Explanation รายละเอียด	Cat. No. รหัสสินค้า
7 Kickback stop FS-RSP ตัวกันแรงสะท้อน FS-RSP	for TS 55, TS 55 R, TS 75, ATF 55, AP 55, AT 65, AP 65, AP 85, used as a rear and front stop position on guide rail FS/2, can also be used as guide stop, in self-service display pack สำหรับ TS 55, TS 55 R, TS 75, ATF 55, AT 65, AP 65, AP 85 ใช้เป็นตัวกำหนดตำแหน่งด้านหน้าและด้านหลังของรางเลื่อน FS/2 ทั้งยังใช้เป็นตัวกำหนดขอบเขตได้อีกด้วย ในบรรจุภัณฑ์แบบวางจำหน่าย	00F.49.1582
8 Splinter guard FS-SP 1400/T ตัวป้องกันการกระแทก FS-SP 1400/T	replacement splinterguard for guid rails, transparent, Length 1,400 mm, in self-service display pack อะไหล่ตัวป้องกันการกระแทกแบบใสสำหรับรางเลื่อน มีความยาว 1,400 มม. ในบรรจุภัณฑ์แบบวางจำหน่าย	00F.49.5207
Splinter guard FS-SP 5000/T ตัวป้องกันการกระแทก FS-SP 5000/T	replacement splinterguard for guide rails, transparent, Length 5,000 mm, in self-service display pack อะไหล่ตัวป้องกันการกระแทกแบบใสสำหรับรางเลื่อน มีความยาว 5,000 มม. ในบรรจุภัณฑ์แบบวางจำหน่าย	00F.49.5209
9 Slideway lining FS-GB 10 M แผ่นบุร่องรางเลื่อน FS-GB 10 M	replacement sliding surface for guide rail, 10 m length, in self-service display pack อะไหล่พื้นผิวบริเวณเลื่อนไกลของรางเลื่อน มีความยาว 10 เมตร ในบรรจุภัณฑ์แบบวางจำหน่าย	00F.49.1741
10 Adhesive cushion strip FS-HU 10M แถบกาว FS-HU 10 M	replacement adhesive strips for guide rails, in 10 m rolls, in self-service display pack อะไหล่แถบกาวสำหรับรางเลื่อน มีความยาว 10 เมตร ในบรรจุภัณฑ์แบบวางจำหน่าย	00F.48.5724
11 Bag FS-BAG ถุง FS-BAG	up to length of FS 1400/2, carrying bag with shoulder straps, in a carton ความยาวสูงสุดของ FS 1400/2 ถุงสำหรับพกพาพร้อมสายสะพายไหล่ บรรจุในกล่อง	00F.46.6357
12 Deflector FS-AW อุปกรณ์ป้องกระสวยดูดและสายเคเบิล FS-AW	prevents suction hoses and cables from catching on the end of guide rail, in self-service display pack ป้องกันสายดูดและสายเคเบิลติดขัดบริเวณปลายรางเลื่อน ในบรรจุภัณฑ์แบบวางจำหน่าย	00F.48.9022
13 Stopper LA-LR 32 FS ตัวหยุด LA-LR 32 FS	positions the first hole on the hole series guide rail at a distance of 9.5, 16 or 32 mm from the workpiece edge, qty. in pack 2 piece(s), in self-service display pack กำหนดตำแหน่งรูเจาะรูแรกบนรางเลื่อนชุดรูเจาะตามระยะ 9.5, 16 หรือ 32 มม. จากขอบชิ้นงาน บรรจุ 2 ชิ้น ในบรรจุภัณฑ์แบบวางจำหน่าย	00F.49.6938
14 Hole series system for FS/2 อุปกรณ์เจาะรูสำหรับ FS/2	For more information, please contact our sales department. หากท่านต้องการรายละเอียดเพิ่มเติม กรุณาติดต่อฝ่ายขายของเรา	
15 Connecting piece FSV รางเสริม FSV	to connect guide rails for long workpieces, in self-service display pack ใช้เพื่อต่อรางสำหรับชิ้นงานขนาดยาว ในบรรจุภัณฑ์แบบวางจำหน่าย	00F.48.2107
16 Parallel side fence FS-PA ตัวกำหนดขอบด้านข้าง FS-PA	for FS/2, for sawing along the width, for fixed cuts, can be re-set using the scale and end stop, mounting on the guide rail without the use of tools, stop ruler, clamp, adjustable stop, Max. workpiece width 650 mm, qty. in pack 2 piece(s), in self-service display pack สำหรับ FS/2 เพื่อการเลื่อยตามด้านกว้าง สำหรับการตัดที่ตายตัว สามารถจัดตั้งใหม่โดยใช้สเกลและตัวกำหนดอุปปลาย ติดตั้งบนรางเลื่อนโดยไม่ต้องใช้เครื่องมือ มีบรรทัดกำหนดระยะ ปากจับ ตัวหยุดแบบปรับระดับ ความกว้างสูงสุดของชิ้นงาน 650 มม. บรรจุ 2 ชิ้น ในบรรจุภัณฑ์แบบวางจำหน่าย	00F.49.5717
17 Guide extension FS-PA-VL ส่วนต่อขยายราง FS-PA-VL	for FS/2, only for use with the FS-PA, bridge, stop ruler, scale, Max. workpiece width 195 mm, Max. material strength 70 mm, qty. in pack 2 piece(s), in self-service display pack สำหรับ ใช้ได้เฉพาะกับ FS-PA, ตัวเชื่อม, มีบรรทัดกำหนดระยะ, สเกล ความกว้างสูงสุดของชิ้นงาน 195 มม. ความหนาสูงสุดของชิ้นงาน 70 มม. บรรจุ 2 ชิ้น ในบรรจุภัณฑ์แบบวางจำหน่าย	00F.49.5718
18 Guide rail adapter FS-PS/PSB 300 อุปกรณ์เชื่อมต่อกับรางเลื่อน FS-PS/PSB 300	for PS 200, PS 300, PSB 300, PS 2, allows use of jigsaws with FS and FS/2 guide systems, in self-service display pack สำหรับ PS 200, PS 300, PSB 300, PS 2 ช่วยให้ใช้งานเลื่อยเล็กกับระบบรางเลื่อน FS และ FS/2 ในบรรจุภัณฑ์แบบวางจำหน่าย	00F.49.0031
Adater table ADT-PS 420 แท่นเสริม ADT-PS 420	for PS 400/420, for using the PS on the guide rail, for installation in the Compact Module System CMS, in conjunction with circle cutting attachment KS-PS 400, in self-service display pack สำหรับ PS 400/420 สำหรับการใช้ PS บนรางเลื่อน สำหรับการติดตั้งกับ อุปกรณ์ Compact Module System CMS ในการเชื่อมกับอุปกรณ์ตัดวงกลม KS-PS 400 ในบรรจุภัณฑ์แบบวางจำหน่าย	00F.49.7303
19 Guide stops for routers ตัวกำหนดระยะเซาะร่อง	For more information, please contact our sales department. หากท่านต้องการรายละเอียดเพิ่มเติม กรุณาติดต่อฝ่ายขายของเรา	

Workplace organisation

การจัดระเบียบสถานที่ทำงาน



WCR 1000



UCR 1000



MFH 1000

Arrangement: Hanging
การจัดวางแบบแขวน



Arrangement: Place, position
การจัดวางสถานที่ ตำแหน่ง



Accessories for Workcenter WCR 1,000, Universalcenter UCR 1000, multifunction stool MFH 1000

อุปกรณ์เสริมสำหรับรถเข็นสำหรับเก็บอุปกรณ์การทำงาน WCR 1000 รถเข็นสำหรับเก็บอุปกรณ์การทำงาน UCR 1000 เก้าอ้อเนกประสงค์ MFH 1000

Denomination ชื่อสินค้า	Explanation รายละเอียด	Cat. No. รหัสสินค้า
1 Feather key WCR 1000 PF 2x สลัก WCR 1000 PF 2x	for WCR 1000, UCR 1000, The keys enable the attachment of individual accessories to the profiled groove, 2x keys incl. bits, in a carton สำหรับ WCR 1000, UCR 1000 สลักมีประโยชน์ในการยึดอุปกรณ์เสริมแต่ละชิ้นไว้กับร่องโปรไฟล์ หัวสลัก 2 ชิ้น พร้อมด้วยดอกเสียบ บรรจุในกล่อง	00F.49.7476
2 Universal hook WCR 1000 UH ขอแขวนเนกประสงค์ WCR 1000 UH	for WCR 1000, UCR 1000, for hanging different tools, for use as a hose holder, in a carton สำหรับ WCR 1000, UCR 1000 ใช้ในการแขวนเครื่องมือต่างๆ และใช้เป็นที่แขวนสายอ่อน บรรจุในกล่อง	00F.49.7473
3 Pegboard hook HSK LWH HSK-A ขอแขวนแบบเบ็ด HSK LWH HSK-A	for WCR 1000, MFH 1000, UCR 1000, the protective coating prevents damage, no suitable for hand sanding block HSK-A 80 x 400, for hanging hand sanding blocks HSK-A 80 x 130, HSK-A 80 x 200 and HSK-A 115 x 226, Dimensions length x width 38.1 x 38.1 mm, in self-service display pack สำหรับ WCR 1000, MFH 1000, UCR 1000 เคลือบสารปกป้องเพื่อป้องกันความเสียหาย ไม่เหมาะสำหรับใช้งานร่วมกับแป้นขัดด้วยมือ HSK-A 80x400 สามารถแขวนแป้นขัดด้วยมือ HSK-A 80x130, HSK-A 80 x 200 และ HSK-A 115 x 226 ขนาดยาว x กว้าง 38.1 x 38.1 มม. ในบรรจุภัณฑ์แบบวางจำหน่าย	00F.49.8968
4 Tool hook WCR 1000 WH ขอแขวนเครื่องมือ WCR 1000 WH	for WCR 1000, UCR 1000, for hanging two tools, for use as a hose holder, in a carton สำหรับ WCR 1000, UCR 1000 ใช้ในการแขวนเครื่องมือ 2 ชิ้น และใช้เป็นที่แขวนสายอ่อนได้ บรรจุในกล่อง	00F.49.7474
5 Hook WCR 1000 SHQ ขอแขวน WCR 1000 SHQ	for WCR 1000, UCR 1000, Standard hooks for mounting on the pegboard, qty. in pack 6 piece(s), in a carton สำหรับ WCR 1000, UCR 1000 ขอแขวนมาตรฐานสำหรับยึดติดบนแผ่นกระดานเจาะรู บรรจุ 6 ชิ้น ในกล่อง	00F.49.7475

Denomination ชื่อสินค้า	Explanation รายละเอียด	Cat. No. รหัสสินค้า
6 Holder for spray gun WCR 1000 LPH วางเครื่องพ่นสี WCR 1000 LPH	for WCR 1000 Workcenter, holder for paint gun, for assembly at the profile groove for the WCR 1000 Workcenter, 2x screw, 2x square nut, Dimensions [L x W x H] 148 x 76 x 60 mm, Weight 0.5 kg, in a carton สำหรับรถเข็นสำหรับเก็บอุปกรณ์การทำงาน WCR 1000 ขายึดเก็บเครื่องพ่นสี ส่วนประกอบร่วมกับร่องโปรไฟล์สำหรับรถเข็น สำหรับเก็บอุปกรณ์การทำงาน WCR 1000 สกรู 2 ตัว น็อตสี่เหลี่ยม 2 ตัว ขนาด (ยาว x กว้าง x สูง) 148 x 76 x 60 มม. น้ำหนัก 0.5 กก. บรรจุในกล่อง	00F.49.8361
7 Storage surface WCR 1000 AB พื้นผิวของพื้นที่จัดเก็บ WCR 1000 AB	for WCR 1000, UCR 1000, Large storage surface for placing sundries, boxes of abrasives or screws, etc., in a carton สำหรับ WCR 1000, UCR 1000 ภาชนะเก็บขนาดใหญ่สำหรับวางของจิปาดะ กล่องเก็บกระดาษทรายหรือสกรู ฯลฯ บรรจุในกล่อง	00F.49.7477
8 Storage shelf WCR 1000 PT ชั้นเก็บของ WCR 1000 PT	for WCR 1000, UCR 1000, for storing sundries, Infinitely variable height adjustment for individual adaptation of the height to the working conditions, 2 rail for hanging cloths or spraby bottles, in a carton สำหรับ WCR 1000, UCR 1000 ใช้เก็บของจิปาดะ สามารถปรับความสูงได้หลากหลายให้เหมาะกับระดับความสูงในการทำงาน เฉพาะบุคคล ราว 2 เส้นสำหรับแขวนผ้าหรือขวดสเปรย์ บรรจุในกล่อง	00F.49.7472

Flexibility and extra work space

พื้นที่ทำงานที่เหนือกว่าและยืดหยุ่น



Strengths and benefits

- Beneficial organisation-tools, materials and mobile dust extractor are always stored away tidily and close at hand
- Mobile equipment-simple transportation between different locations in the workshop
- Secure attachment-the mobile dust extractor is secured safely in the extractor dock
- More space- machine and hose holders keep storage areas free for working equipment

คุณสมบัติ

- เครื่องมือ วัสดุ และเครื่องดูดฝุ่นอันเป็นประโยชน์ได้รับการจัดเก็บไว้อย่างเป็นระเบียบและพร้อมใช้งานอยู่เสมอ
- พาหนะขนย้ายเครื่องมือไปตามจุดต่างๆ ภายในโรงปฏิบัติงาน
- เครื่องดูดฝุ่นเคลื่อนที่ที่ได้รับการรักษาและปลอดภัยอยู่ในที่เก็บเครื่องดูดฝุ่น
- ที่แขวนสายอ่อนและเครื่องมือช่วยให้มีพื้นที่ว่างมากขึ้นสำหรับเครื่องมือในการทำงาน

Technical data ข้อมูลเฉพาะ	Electronic รายละเอียด
Dimensions (L x W x H) ขนาด (กว้าง x ยาว x สูง)	470 x 1,070 x 960 mm 470 x 1,070 x 960 มม.
Storage area พื้นที่จัดเก็บ	460 x 990 mm 460 x 990 มม.
Storage area working height ระดับความสูงของพื้นที่จัดเก็บ	925 mm 925 มม.
Weight น้ำหนัก	43 kg 43 กก.

Items Included สินค้าประกอบด้วย	Cat. No. รหัสสินค้า
hose holder, anti-slip mat, in a carton ที่เก็บสายอ่อน, แผ่นรองกันลื่น บรรจุในกล่อง	
TC 3000/2	00F.58.3881

Workplace organisation
การจัดระเบียบสถานที่ทำงาน

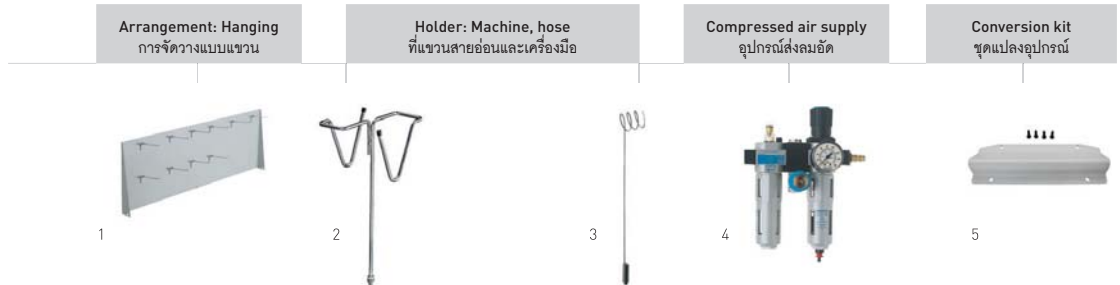

Accessories for the TC 3000/2 Toolcenter
อุปกรณ์เสริมสำหรับ

Denomination ชื่อสินค้า	Explanation รายละเอียด	Cat. No. รหัสสินค้า
1 Rear wall TC 3000 RW แผงกันด้านหลัง TC 3000 RW	for Toolcenters TC 3000, TC 3000/2 incl. 10 hooks, Dimensions length x width 990 x 340 mm, in a carton สำหรับรถเข็นสำหรับเก็บเครื่องมือ TC 3000, TC 3000/2 ประกอบด้วยขอแขวน 10 ชิ้น ขนาดยาว x กว้าง 990 x 340 มม. บรรจุในกล่อง	00F.45.2986
2 Tool holder WHR/D-TC ที่แขวนเครื่องมือ WHR/D-TC	for the TC 2000, TC 3000, TC 3000/2, for safe, ergonomic storage of two electric and air tools at the same time, in a carton สำหรับรถเข็นสำหรับเก็บเครื่องมือ TC 2000, TC 3000, TC 3000/2 เพื่อการเก็บอุปกรณ์ลมและไฟฟ้าที่ปลอดภัยเหมาะกับการทำงานในเวลาเดียวกัน บรรจุในกล่อง	00F.49.3415
3 Hose holder TC-SH ที่แขวนสายอ่อน TC-SH	for the TC 2000, TC 3000, TC 3000/2, for retrofitting TC 3000, in a carton สำหรับ TC 2000, TC 3000, TC 3000/2 เพื่อดัดแปลงการใช้งาน TC 3000 บรรจุในกล่อง	00F.48.7304
4 Service unit VE-TC 3000 ชุดอากาศบริการ VE-TC 3000	for Toolcenter TC 2000, TC 3000, for compressed air supply to mobile dust extractors CT 22/33 and SR 151, SR 200 series dust extractors in LE design, in a carton สำหรับรถเข็นสำหรับเก็บเครื่องมือ TC 2000, TC 3000 เป็นอุปกรณ์ส่งลมอัดแก่เครื่องดูดฝุ่นเคลื่อนที่ CT 22/33 และ SR 151 เครื่องดูดฝุ่นซีรีส์ SR 200 แบบ LE บรรจุในกล่อง	00F.45.4808
5 Conversion kit TC 3000 CT 26/36 ชุดแปลงอุปกรณ์ TC 3000 CT 26/36	for TC 3000, for conversion of the TC 3000, for supporting the TC 26/36, in a carton สำหรับ TC 3000 เพื่อปรับแปลง TC 3000 และรองรับ TC 26/36 บรรจุในกล่อง	00F.49.6371

Workplace organisation

การจัดระเบียบสถานที่ทำงาน

SYSTAINER T-LOC

Model

รุ่น

Cat. No.

รหัสสินค้า



SYSTAINER T-LOC

1 x cover for label field

SYSTAINER T-LOC

ฝาปิดช่องติดป้าย 1 ชิ้น

Dimensions (L x W x H) 396 x 296 x 105 mm,
Dimensions with floor stand (L x W x H) 396 x 296 x 112 mm,
Inner dimension (L x W x H) 383 x 273 x 75 mm, Weight 1.3 kg
ขนาด (กว้าง x ยาว x สูง) 396 x 296 x 105 มม.
ขนาดพร้อมขาตั้ง (กว้าง x ยาว x สูง) 396 x 296 x 112 มม.
ขนาดภายใน (กว้าง x ยาว x สูง) 383 x 273 x 75 มม. น้ำหนัก 1.3 กก.

SYS 1 TL

00F.49.7563



Dimensions (L x W x H) 396 x 296 x 157.5 mm,
Dimensions with floor stand (L x W x H) 396 x 296 x 164.5 mm,
Inner dimensions (L x W x H) 383 x 267 x 127.5 mm, Weight 1.5 kg
ขนาด (กว้าง x ยาว x สูง) 396 x 296 x 157.5 มม.
ขนาดพร้อมขาตั้ง (กว้าง x ยาว x สูง) 396 x 296 x 164.5 มม.
ขนาดภายใน (กว้าง x ยาว x สูง) 383 x 267 x 127.5 มม. น้ำหนัก 1.5 กก.

SYS 2 TL

00F.49.7564



Dimensions (L x W x H) 396 x 296 x 210 mm,
Dimensions with floor stand (L x W x H) 396 x 296 x 217 mm,
Inner dimensions (L x W x H) 382 x 266 x 180 mm, Weight 1.8 kg
ขนาด (กว้าง x ยาว x สูง) 396 x 296 x 210 มม.
ขนาดพร้อมขาตั้ง (กว้าง x ยาว x สูง) 396 x 296 x 217 มม.
ขนาดภายใน (กว้าง x ยาว x สูง) 382 x 266 x 180 มม. น้ำหนัก 1.8 กก.

SYS 3 TL

00F.49.7565



Dimensions (L x W x H) 396 x 296 x 315 mm,
Dimensions with floor stand (L x W x H) 396 x 296 x 322 mm,
Inner dimensions (L x W x H) 382 x 266 x 285 mm, Weight 2.1 kg
ขนาด (กว้าง x ยาว x สูง) 396 x 296 x 315 มม.
ขนาดพร้อมขาตั้ง (กว้าง x ยาว x สูง) 396 x 296 x 322 มม.
ขนาดภายใน (กว้าง x ยาว x สูง) 382 x 266 x 285 มม. น้ำหนัก 2.1 กก.

SYS 4 TL

00F.49.7566



Dimensions (L x W x H) 396 x 296 x 420 mm,
Dimensions with floor stand (L x W x H) 396 x 296 x 427 mm,
Inner dimensions (L x W x H) 381 x 265 x 384 mm, Weight 2.7 kg
ขนาด (กว้าง x ยาว x สูง) 396 x 296 x 420 มม.
ขนาดพร้อมขาตั้ง (กว้าง x ยาว x สูง) 396 x 296 x 427 มม.
ขนาดภายใน (กว้าง x ยาว x สูง) 381 x 265 x 384 มม. น้ำหนัก 2.7 กก.

SYS 5 TL

00F.49.7567

MAXI-SYSTAINER



MAXI-SYSTAINER

to connect with SYS1, SYS2, SYS3, SYS4, SYS5, SORTAINER
MAXI SYSTAINER

เพื่อต่อเข้ากับ SYS1, SYS2, SYS3, SYS4, SYS5, SORTAINER

Dimensions (L x W x H) 590 x 390 x 210 mm, Weight 4.0 kg
ขนาด (กว้าง x ยาว x สูง) 590 x 390 x 210 มม. น้ำหนัก 4.0 กก.

Model
รุ่น

Cat. No.
รหัสสินค้า

SYS MAXI

00F.49.0701

Dimensions (L x W x H) 590 x 390 x 157.5 mm, Weight 3.0 kg
ขนาด (กว้าง x ยาว x สูง) 590 x 390 x 157.5 มม. น้ำหนัก 3.0 กก.

SYS MAXI 2

00F.49.2582

MIDI-SYSTAINER T-LOC



MIDI-SYSTAINER T-LOC

can be connected to SYS T-LOC, for clear and structured
arrangement of small parts, power tools, hand-hand tool
and accessories, Dimensions (L x W x H) 503 x 296 x 210 mm,
Weight 2.0 kg

MIDI-SYSTAINER T-LOC

สามารถต่อเข้ากับ SYS T-LOC เพื่อการจัดระเบียบที่มีระบบและชัดเจน
สำหรับชิ้นส่วนเล็กๆ เครื่องมือไฟฟ้า เครื่องมือใช้กำลังคน และอุปกรณ์เสริม
ขนาด (กว้าง x ยาว x สูง) 503 x 296 x 210 มม. น้ำหนัก 2.0 กก.

Model
รุ่น

Cat. No.
รหัสสินค้า

SYS-MIDI 3 TL

00F.49.9621

MIDI-SYSTAINER T-LOC



MIDI-SYSTAINER T-LOC

for clear and structured arrangement of small parts and hand-
held tools, cannot be connected to SYS2, SYS3, SYS4, SYS5,
SORTAINER, SYS MINI, classic,
Dimensions (L x W x H) 265 x 171 x 71 mm, Weight 0.4 kg

MIDI-SYSTAINER T-LOC

เพื่อการจัดระเบียบที่มีระบบและชัดเจนสำหรับชิ้นส่วนเล็กๆ และเครื่องมือใช้
กำลังคน ไม่สามารถต่อเข้ากับ SYS2, SYS3, SYS4, SYS5, SORTAINER, SYS
MINI, Classic ขนาด (กว้าง x ยาว x สูง) 265 x 171 x 71 มม.
น้ำหนัก 0.4 กก.

Model
รุ่น

Cat. No.
รหัสสินค้า

SYS-MINI TL

00F.49.9622

SYSTAINER SYS T-LOC with lid compartment

SYSTAINER T-LOC พร้อมช่องกั้นแยกบนฝาปิด



SYSTAINER T-LOC DF

1 x cover for label field

SYSTAINER T-LOC DF

ฝาปิดช่องติดป้าย 1 ชิ้น

Dimensions (L x W x H) 396 x 296 x 105 mm,
Dimensions with floor stand (L x W x H) 396 x 296 x 112 mm,
Inner dimensions (L x W x H) 383 x 273 x 68 mm, Weitht 1.5 kg
ขนาด (กว้าง x ยาว x สูง) 396 x 296 x 105 มม.
ขนาดพร้อมขาตั้ง (กว้าง x ยาว x สูง) 396 x 296 x 112 มม.
ขนาดภายใน (กว้าง x ยาว x สูง) 383 x 273 x 68 มม. น้ำหนัก 1.5 กก.

Model
รุ่น

Cat. No.
รหัสสินค้า

SYS 1 TL-DF

00F.49.7851



Dimensions (L x W x H) 396 x 296 x 157.5 mm,
Dimensions with floor stand (L x W x H) 396 x 296 x 164.5 mm,
Inner dimensions (L x W x H) 383 x 267 x 121 mm, Weitht 1.7 kg
ขนาด (กว้าง x ยาว x สูง) 396 x 296 x 157.5 มม.
ขนาดพร้อมขาตั้ง (กว้าง x ยาว x สูง) 396 x 296 x 164.5 มม.
ขนาดภายใน (กว้าง x ยาว x สูง) 383 x 267 x 121 มม. น้ำหนัก 1.7 กก.

SYS 2 TL-DF

00F.49.7852

Dimensions (L x W x H) 396 x 296 x 210 mm,
Dimensions with floor stand (L x W x H) 396 x 295 x 271 mm,
Inner dimensions (L x W x H) 382 x 266 x 173 mm, Weitht 2 kg
ขนาด (กว้าง x ยาว x สูง) 396 x 296 x 210 มม.
ขนาดพร้อมขาตั้ง (กว้าง x ยาว x สูง) 396 x 296 x 271 มม.
ขนาดภายใน (กว้าง x ยาว x สูง) 382 x 266 x 173 มม. น้ำหนัก 2 กก.

SYS 3 TL-DF

00F.49.8390

SORTAINER

Model
รุ่น

Cat. No.
รหัสสินค้า



SORTAINER

2 dividers per drawer, Dimensions (L x W x H) 395 x 295 x 210 mm
SORTAINER
ลิ้นชักมีที่กั้น 2 ชั้น ขนาด (กว้าง x ยาว x สูง) 395 x 295 x 210 มม.

2 small drawers, medium drawer (L x W x D) 255 x 165 x 30 mm,
large drawer (L x W x D) 255 x 348 x 85 mm, 8 label holders,
8 lettering strips, Weight 4.0 kg
ลิ้นชักขนาดเล็ก 2 ลิ้นชัก, ลิ้นชักขนาดกลาง (ยาว x กว้าง x ลึก)
255 x 165 x 30 มม., ลิ้นชักขนาดใหญ่ (ยาว x กว้าง x ลึก)
255 x 348 x 85 มม., ช่องติดป้าย 8 ช่อง, แถบตัวอักษร 8 ชั้น
น้ำหนัก 4.0 กก. SYS 3-SORT/4

SYS 3-SORT/4

00F.49.1522



6 medium drawers (L x W x T) 255 x 165 x 30 mm, 8 label holders,
8 lettering strips, Weight 4.9 kg
ลิ้นชักขนาดกลาง 6 ลิ้นชัก(ยาว x กว้าง x ลึก) 255 x 165 x 30 มม.,
ช่องติดป้าย 8 ช่อง, แถบตัวอักษร 8 ชั้น น้ำหนัก 4.9 กก.

SYS 3-SORT/6

00F.49.1984



6 small drawers (L x W x T) 255 x 75 x 30 mm,
3 medium drawers (L x W x T) 255 x 165 x 30 mm, 9 label holders,
16 labels, Weight 5.1 kg
ลิ้นชักขนาดเล็ก 6 ลิ้นชัก (ยาว x กว้าง x ลึก) 255 x 75 x 30 มม.,
ลิ้นชักขนาดกลาง 3 ลิ้นชัก (ยาว x กว้าง x ลึก) 255 x 165 x 30 มม.,
ช่องติดป้าย 9 ช่อง, ป้ายชื่อ 16 ใบ น้ำหนัก 5.1 กก.

SYS 3-SORT/9

00F.49.1985



12 small drawers (L x W x T) 255 x 75 x 30 mm, 12 label holders,
16 labels, Weight 5.3 kg
ลิ้นชักขนาดเล็ก 12 ลิ้นชัก (ยาว x กว้าง x ลึก) 255 x 75 x 30 มม.,
ช่องติดป้าย 12 ช่อง, ป้ายชื่อ 16 ใบ น้ำหนัก 5.3 กก.

SYS 3-SORT/12

00F.49.1986

SYS tool box

กล่องเครื่องมือ SYS

Model
รุ่น

Cat. No.
รหัสสินค้า



SYS tool box

for practical transportation of hand tools, consumable materials
and accessories Contact surface 396 x 296 mm, Height 150 mm

กล่องเครื่องมือ SYS

สำหรับการเคลื่อนย้ายอุปกรณ์เครื่องมือต่างๆ วัสดุสิ้นเปลือง
และอุปกรณ์เสริม แบบมีประสิทธิภาพ พื้นผิวสัมผัส 396 x 296 มม.
ความสูง 150 มม.

Carrying power 7 kg, Volume 12.5 l
รับน้ำหนักได้ 7 กก. ปริมาตรความจุ 12.5 ลิตร

SYS-TB-1

00F.49.5024



Dimensions (L x W x H) 396 x 296 x 257 mm, Height including
handle 322 mm, Weight 1.9 kg, Carrying power 15 kg,
Volume 20 l

ขนาด (ยาว x กว้าง x สูง) 396 x 296 x 257 มม.
ความสูงรวมหูหิ้ว 322 มม. น้ำหนัก 1.9 กก. รับน้ำหนักได้ 15 กก.
ปริมาตรความจุ 20 ลิตร

SYS-TB-2

00F.49.9550

SYS-StorageBox

Model
รุ่น

Cat. No.
รหัสสินค้า



SYS-StorageBox

with individually removable plastic containers, plastic container, no content, can be connected to the entire Systainer range (except SYS-Mini), 2xBox 60 x 60 x 71 SYS-SB, 2xBox 60 x 60 x 71 SYS-SB, 2xBox 180 x 120 x 71 SYS-SB, Dimensions (L x W x H) 396 x 296 x 167 mm, Height including handle 240 mm, Weight 2.5 kg

SYS-SB

00F.49.9901

พร้อมกล่องพลาสติกแบบถอดแยก, กล่องพลาสติก, ไม่มีสิ่งของบรรจุภายใน สามารถเชื่อมต่อกับกลุ่มอุปกรณ์ SYSTAINER ได้ทั้งระบบ (ยกเว้น SYS-Mini), กล่อง 60 x 60 x 71 SYS-SB 2 ชิ้น, กล่อง 180 x 120 x 71 SYS-SB 2 ชิ้น ขนาด (ยาว x กว้าง x สูง) 396 x 296 x 167 มม. ความสูงรวมหูหิ้ว 240 มม. น้ำหนัก 2.5 กก.

Systainer-Port

Model
รุ่น

Cat. No.
รหัสสินค้า



Systainer-Port

no admission for assembly in car, stable full metal body, 5 labels for drawers, without SYSTAINER, in a carton

Systainer-Port

ไม่ได้รับอนุญาตให้ใช้งานในรถยนต์ ส่วนประกอบหลักผลิตจากโลหะทั้งหมด ป้ายติดลิ้นชัก 5 ชิ้น ไม่มี SYSTAINER บรรจุในกล่อง

SYS-PORT 500/2

00F.49.1921

with 3 SYSTAINER telescopic drawers, Dimensions (L x W x H) 400 x 500 x 500 mm, Weight 19 kg, พร้อมลิ้นชักแบบยืดหด SYSTAINER 3 ชิ้น ขนาด (ยาว x กว้าง x สูง) 400 x 500 x 500 มม. น้ำหนัก 19 กก.



with 5 SYSTAINER telescopic drawers, with roller set, 4 ball bearing-mounted swivel castors (2 with locking brakes), Dimensions (L x W x H) 400 x 500 x 1,100 mm, Weight 33 kg พร้อมลิ้นชักแบบยืดหด SYSTAINER 5 ชิ้น ชุดล้อเลื่อน 4 ชุด ใต้แม่โรลเลอร์หมุนติดลูกปืน 4 ชิ้น (พร้อมอุปกรณ์เบรกล้อคู่ 2 ชิ้น) ขนาด (ยาว x กว้าง x สูง) 400 x 500 x 1,100 มม. น้ำหนัก 33 กก.

SYS-PORT 1000/2

00F.49.1922

Means of transport for SYSTAINER

เพื่อการเคลื่อนย้าย SYSTAINER โดยเฉพาะ

Model
รุ่น

Cat. No.
รหัสสินค้า



SYS-Cart

for easy transportation of SYSTAINER sizes 1-5 and SORTAINERS, 4 steering rollers, 2 of which can be locked, robust handles, Base area 360 x 520 mm, Load capacity 100 kg, Roller Ø 100 mm, Weight 2.8 kg, in a carton

RB-SYS

00F.49.5020

เพื่อให้ง่ายต่อการเคลื่อนย้าย SYSTAINER ขนาด 1-5 และ SORTAINERS ล้อ 4 ชิ้น สามารถล็อกได้ 2 ล้อ มือจับทนทานแข็งแรง พื้นฐาน 360 x 520 มม. น้ำหนักบรรทุก 100 กก. เส้นผ่าศูนย์กลางล้อ 100 มม. น้ำหนัก 2.8 กก. บรรจุในกล่อง



SYS roller

transportation of SYS Classic and SYS-LOC, extra large wheels (D 200 mm) for easy transportation up and down steps, rotating lockable front rollers-manoeuvre in all directions, incl. safety belt, Carrying power 100 kg, Carrying power 5 kg, Front roller Ø 75 mm, Rear roller Ø 200 mm, in a carton

SYS-Roll 100

00F.49.8660

ใช้เคลื่อนย้าย SYSClassic และ SYS-LOC ล้อขนาดใหญ่พิเศษ (เส้นผ่าศูนย์กลาง 200 มม.) 4 ชิ้น สามารถล็อกได้ 2 ล้อ มือจับทนทานแข็งแรง พื้นฐาน 360 x 520 มม. น้ำหนักบรรทุก 100 กก. เส้นผ่าศูนย์กลางล้อ 100 มม. น้ำหนัก 2.8 กก. บรรจุในกล่อง

SYSTAINER T-LOC with inlays for abrasives

SYSTAINER T-LOC พร้อมช่องเก็บกระดาษทราย

Model

รุ่น

Cat. No.

รหัสสินค้า



SYSTAINER T-LOC

with insert for abrasives Ø 115 mm, SYSTAINER size SYS1 T-LOC พร้อมช่องเก็บกระดาษทราย Ø 115 มม. SYSTAINER ขนาด SYS1 T-LOC	SYS-STF D115	00F.49.7683
with insert for abrasives Ø 125 mm, SYSTAINER size SYS1 T-LOC พร้อมช่องเก็บกระดาษทราย Ø 125 มม. SYSTAINER ขนาด SYS1 T-LOC	SYS-STF D125	00F.49.7685
with insert for abrasives 80 x 133 mm, SYSTAINER size SYS1 T-LOC พร้อมช่องเก็บกระดาษทราย 80 x 133 มม. SYSTAINER ขนาด SYS1 T-LOC	SYS-STF 80 x 133	00F.49.7684
with insert for abrasives STF Delta 100 x 150, SYSTAINER size SYS1 T-LOC พร้อมช่องเก็บกระดาษทราย STF Delta 100 x 150 SYSTAINER ขนาด SYS1 T-LOC	SYS-STF Delta 100 x 150	00F.49.7686
with insert for Ø 90 mm abrasives and 93 V abrasives, SYSTAINER size SYS1 T-LOC พร้อมช่องเก็บกระดาษทราย Ø 90 มม. และ 93 V SYSTAINER ขนาด SYS1 T-LOC	SYS-STF-D 77/D 90/93 V	00F.49.7687
with insert for abrasives 115 x 228 mm, SYSTAINER size SYS2 T-LOC พร้อมช่องเก็บกระดาษทราย 115 x 228 มม. SYSTAINER ขนาด SYS2 T-LOC	SYS-STF 115 x 228	00F.49.7688
with insert for abrasives 93 x 178 mm, SYSTAINER size SYS2 T-LOC พร้อมช่องเก็บกระดาษทราย 93 x 178 มม. SYSTAINER ขนาด SYS2 T-LOC	SYS-STF 93 x 178/93 V	00F.49.7689
with insert for abrasives Ø 150 mm, SYSTAINER size SYS3 T-LOC พร้อมช่องเก็บกระดาษทราย Ø 150 มม. SYSTAINER ขนาด SYS3 T-LOC	SYS-STF D 150	00F.49.7690
with insert for abrasives dia. 225 mm, SYSTAINER size SYS4 T-LOC พร้อมช่องเก็บกระดาษทราย Ø 225 มม. SYSTAINER ขนาด SYS4 T-LOC	SYS-STF D 225	00F.49.7691



with insert for abrasives Ø 150 mm, for grits P 80, P 180, P 280, P 400 and P 500 according to the Festool "4-step sanding" system, SYSTAINER size SYS3 T-LOC พร้อมช่องเก็บกระดาษทราย เส้นผ่าศูนย์กลาง 150 มม. สำหรับความละเอียด P 80, P 180, P 280, P 400 และ P 500 ตามระบบ "ขัดกระดาษทราย 4 ขั้นตอน" ของ Festool SYSTAINER ขนาด SYS3 T-LOC	SYS-STF D 150 4S	00F.49.7821
---	------------------	-------------

SYSTAINER T-LOC / SYSTAINER SYS MAXI with inserts for Festool machines

SYSTAINER T-LOC / SYSTAINER SYS MAXI พัดลมช่องเก็บเครื่องมือ Festool

Model

รุ่น

Cat. No.

รหัสสินค้า



SYSTAINER T-LOC
SYSTAINER size SYS1 T-LOC
SYSTAINER T-LOC ขนาด SYS1 T-LOC

SY-C 12/158 Li 00F.49.8167

SY-CXS 00F.49.8168

SY-LS 130 00F.49.7664

SY-RS/RTS 400 00F.49.7663

SY-T+3 00F.49.7667



SYSTAINER T-LOC
SYSTAINER size SYS2 T-LOC
SYSTAINER T-LOC ขนาด SYS2 T-LOC

SY-DS/DTS 400 00F.49.7676

SY-DX 00F.49.7670

SY-ETS 125/ES 125 00F.49.7674

SY-OFK 500 00F.49.7675

SY-RAS 115 00F.49.7672

SY-RO 150 E/WTS 150 00F.49.7662

SY-RS 100/RS 1 00F.49.7668

SY-RS 200/RS 2 00F.49.7671

SY-RS 300/RS 3 00F.49.7669



SYSTAINER T-LOC
SYSTAINER size SYS3 T-LOC
SYSTAINER T-LOC ขนาด SYS3 T-LOC

SY-ETS/ES 150 00F.49.7660

SY-HL 00F.49.7679

SY-OF 1010/KF 00F.49.7678

SY-RO 150 FEQ 00F.49.7680

SY-TPE 00F.49.7677



SYSTAINER T-LOC
SYSTAINER size SYS4 T-LOC
SYSTAINER T-LOC ขนาด SYS4 T-LOC

SY-PF 1200/ATF/AP 55 00F.49.7661

SY-TS 55 00F.49.7681



SYSTAINER T-LOC
SYSTAINER size SYS5 T-LOC
SYSTAINER T-LOC ขนาด SYS5 T-LOC

SY-TS 75 00F.49.7682



SYSTAINER
SYSTAINER size SYS MAXI
SYSTAINER ขนาด SYS MAXI





SY-BS 75 00F.49.0751

SY-SB 105 00F.49.0752

SYSTAINER with universal insert
SYSTAINER พร้อมช่องอเนกประสงค์

Model
รุ่น

Cat. No.
รหัสสินค้า

SYSTAINER		
	with universal insert for sundries, SYSTAINER size SYS1 พร้อมช่องอเนกประสงค์สำหรับของจิ๋ว SYSTAINER ขนาด SYS1	SYS1 UNI 00F.49.7692
	with single diced foam insert to produce an aperture of any desired shape, SYSTAINER size SYS1 T-LOC พร้อมแผ่นโฟมเจาะช่องขึ้นเดี่ยวสำหรับสร้างและตัดเป็นช่องตามรูปทรงที่ต้องการ SYSTAINER ขนาด SYS1T-LOC	SYS1 VARI 00F.49.7693
	with double diced foam insert to produce an aperture of any desired shape, SYSTAINER size SYS2 T-LOC พร้อมแผ่นโฟมเจาะช่องสองชั้นสำหรับสร้างและตัดเป็นช่องตามรูปทรงที่ต้องการ SYSTAINER ขนาด SYS2T-LOC	SYS2 VARI 00F.49.7696
	with foam insert, for safe storage of cutters D8, D12 พร้อมแผ่นโฟม เพื่อความปลอดภัยในการเก็บหัวตัด	SYS-OF D8/D12 00F.49.7695
	with individual removable plastic containers, plastic container, no content, SYSTAINER size SYS1 T-LOC พร้อมกล่องพลาสติกแบบถอดแยก, กล่องพลาสติก, ไม่มีสิ่งของบรรจุภายใน SYSTAINER ขนาด SYS1T-LOC	SYS1 BOX 00F.49.7694

Plastic containers and inserts for SYS-StorageBox and SYS 1 BOX





กล่องพลาสติกและช่องเก็บของสำหรับ SYS-StorageBox และ SYS1 BOX

Model

รุ่น

Cat. No.

รหัสสินค้า

	<p>Plastic containers for SYS-Storage Box SYS-SB</p> <p>กล่องพลาสติก สำหรับ SYS-Storage Box SYS-SB</p> <p>qty. in pack: 6, Dimensions (L x W x H) 60 x 60 x 71 mm, qty. in pack 6 piece (s) จำนวนบรรจุ: 6 ขนาด (ยาว x กว้าง x สูง) 60 x 60 x 71 มม. บรรจุ 6 ชิ้น</p>	Box 60 x 60 x 71/6 SYS-SB	00F.50.0066
	<p>qty. in pack: 4, Dimensions (L x W x H) 60 x 120 x 71 mm, qty. in pack 4 piece (s) จำนวนบรรจุ: 4 ขนาด (ยาว x กว้าง x สูง) 60 x 120 x 71 มม. บรรจุ 4 ชิ้น</p>	Box 60 x 120 x 71/4 SYS-SB	00F.50.0067
	<p>qty. in pack: 2, Dimensions (L x W x H) 180 x 120 x 71 mm, qty. in pack 2 piece (s) จำนวนบรรจุ: 2 ขนาด (ยาว x กว้าง x สูง) 180 x 120 x 71 มม. บรรจุ 2 ชิ้น</p>	Box 180 x 120 x 71/2 SYS-SB	00F.50.0068
	<p>Plastic containers for SYS1 T-LOC box, in a carton</p> <p>กล่องพลาสติก สำหรับกล่อง SYS1 T-LOC บรรจุในกล่อง</p>		
	<p>red, Dimensions (L x W x H) 49 x 49 x 71 mm, qty. in pack 12 piece (s) สีแดง ขนาด (ยาว x กว้าง x สูง) 49 x 49 x 71 มม. บรรจุ 12 ชิ้น</p>	Box 49 x 49/12 SYS1 TL	00F.49.8038
	<p>yellow, Dimensions (L x W x H) 49 x 98 x 71 mm, qty. in pack 6 piece (s) สีเหลือง ขนาด (ยาว x กว้าง x สูง) 49 x 98 x 71 มม. บรรจุ 6 ชิ้น</p>	Box 49 x 98/6 SYS1 TL	00F.49.8039
	<p>blue, Dimensions (L x W x H) 98 x 98 x 71 mm, qty. in pack 3 piece (s) สีน้ำเงิน ขนาด (ยาว x กว้าง x สูง) 98 x 98 x 71 มม. บรรจุ 3 ชิ้น</p>	Box 98 x 98/3 SYS1 TL	00F.49.8040
	<p>green, Dimensions (L x W x H) 98 x 147 x 71 mm, qty. in pack 2 piece (s) สีเขียว ขนาด (ยาว x กว้าง x สูง) 98 x 147 x 71 มม. บรรจุ 2 ชิ้น</p>	Box 98 x 147/2 SYS1 TL	00F.49.8041
	<p>orange, Dimensions (L x W x H) 49 x 245 x 71 mm, qty. in pack 2 piece (s) สีส้ม ขนาด (ยาว x กว้าง x สูง) 49 x 245 x 71 มม. บรรจุ 2 ชิ้น</p>	Box 49 x 254/2 SYS1 TL	00F.49.8042
	<p>Deep-drawer insert for SYS1 T-LOC box, for fixing and positioning boxes, in a carton</p> <p>ช่องลิ้นชักแบบลิ้น สำหรับกล่อง SYS1 T-LOC เพื่อยึดและวางตำแหน่งกล่อง บรรจุในกล่อง</p>	Box TZE-SYS1 TL	00F.49.8043

SYSTAINER T-LOC with insert for hand tools

SYSTAINER T-LOC พร้อมช่องเก็บเครื่องมือ

Model

รุ่น

Cat. No.

รหัสสินค้า

	<p>SYSTAINER T-LOC the required tool can be found quickly since all hand tools are clearly displayed for the joiner, items included without tools, wooden insert, installation recommendations, SYSTAINER size SYS4 T-LOC</p> <p>หยิบใช้งานเครื่องมือที่ต้องการได้อย่างรวดเร็วเพราะเครื่องมือทุกชิ้นได้รับการจัดวางอย่างเป็นระเบียบสำหรับช่างไม้ สินค้าไม่รวมเครื่องมือต่างๆ ช่องเก็บไม้แนะนำให้ติดตั้ง SYSTAINER ขนาด SYS4 T-LOC</p>	SYS-HWZ	00F.49.7658
---	--	---------	-------------

SYSTAINER T-LOC SYS-MFT

Model
รุ่น

Cat. No.
รหัสสินค้า



SYSTAINER

can be connected to the entire Systainer range (except SYS-MINI), simple, compact transportation, 1x cover for table field, Dimensions (L x W x H) 396 x 296 x 105 mm, Dimensions with floor stand (L x W x H) 396 x 296 x 112 mm, Inner dimensions (L x W x H) 383 x 273 x 75 mm, Weight 2.0 kg
สามารถต่อเชื่อมกับระบบอุปกรณ์ SYSTAINER ได้ทั้งหมด (ยกเว้น SYS-MINI) ออกแบบเรียบง่าย เคลื่อนย้ายสะดวก ฝาปิดช่องติดป้าย 1 ชิ้น ขนาด (ยาว x กว้าง x สูง) 396 x 296 x 105 มม. ขนาดพร้อมขาตั้ง (ยาว x กว้าง x สูง) 396 x 296 x 112 มม. ขนาดภายใน (ยาว x กว้าง x สูง) 383 x 273 x 75 มม. น้ำหนัก 2.0 กก.

SYS-MFT

00F.50.0076



Perforated top

for SYS-MFT, Dimensions length x width 396 x 296 mm ชิ้นส่วนด้านบนแบบมีรู สำหรับ SYS-MFT ขนาด ยาวxกว้าง 396 x 296 มม.

SYS-MFT LP

00F.50.0077

Hole drilling system

ระบบอุปกรณ์เจาะรู

Model
รุ่น

Cat. No.
รหัสสินค้า



Hole drilling set

for OF900, OF1000, OF1010, OF1400, for use with hole line guide rails, guide plate, centering mandrel, operation tool, hinge location cutter cutter HM Ø 35 mm, dowel drill HW Ø 5 mm (V-shaped tip), dowel drill HM Ø 5 mm (with centring bit and pre-cutter), 2 parallel side fences with adjustable stop, 2 clamps FSZ120, 2 longitudinal stops, in a SYSTAINER SYS1 T-LOC

LR 32-SYS
LR 32-SYS

00F.58.4100

ชุดเจาะรู

สำหรับ OF900, OF1000, OF1010, OF1400 เพื่อใช้ร่วมกับรางเลื่อนวางแนวเจาะรู, เพลทนำเจาะ, หัวจับงานนำศูนย์, ชุดเครื่องมือ, หัวมีดบานพับ HM Ø 35 มม., ดอกเจาะหัวมงกุฎ Ø 5 มม. (ปลายรูปตัววี), ดอกเจาะหัวมงกุฎ Ø 5 มม. (พร้อมดอกเจาะนำศูนย์และพรีคัตเตอร์), ตัวกำหนดขอบด้านข้างพร้อมตัวหยุดแบบปรับระดับ 2 ชิ้น, ปากจับ FSZ120 2 ชิ้น, ตัวหยุดตามแนวยาว บรรจุใน SYSTAINER SYS1 T-LOC

Foam inserts for SYSTAINER

แผ่นโฟมสำหรับ SYSTAINER

Model
รุ่น

Cat. No.
รหัสสินค้า



Foam insert

for SYS 1-5 T-LOC, dimpled insert (for lid), base insert and diced insert, qty. in pack 3 piece (s)

SYS-VARI SE TL

00F.49.7877

แผ่นโฟม

สำหรับ SYS 1-5 T-LOC แผ่นโฟมแบบลอน (สำหรับฝาปิด) แผ่นโฟมรองฐาน และแผ่นโฟมเจาะช่อง บรรจุ 3 ชิ้น



Diced foam insert set

for SYS 1-5 T-LOC, diced sections can be pushed out to produce any desired aperture, qty. in pack 2 piece (s)

SYS-VARI RM TL

00F.49.7878

ชุดแผ่นโฟมเจาะช่อง

สำหรับ SYS 1-5 T-LOC ส่วนที่เจาะช่องสามารถดันออกเพื่อสร้างรูทรงตามต้องการ บรรจุ 2 ชิ้น

Lids and bottoms for Systainers
ฝาปิดและส่วนรองกันสำหรับ SYSTAINERS

Model
รุ่น

Cat. No.
รหัสสินค้า



Cover inlay
for SYS 1 T-LOC box, for DOMINO range, hard foam, flat
แผ่นบุฝาปิด
สำหรับกล่อง SYS 1 T-LOC และอุปกรณ์ในระบบ DOMINO โฟมแข็งแผ่นเรียบ

DE SYS 1-5 TL
DE SYS 1-5 TL

00F.49.7877



Cover pad
แผ่นรองฝาปิด

for SYS1-5 T-LOC, with knobs, Dimensions (L x W x H) 355 x 245 x 30 mm
สำหรับ SYS1-5 T-LOC แบบมีปุ่มขนาด (ยาว x กว้าง x สูง) 355 x 245 x 30 มม.

SE-DP SYS 1-5 TL

00F.49.8044

for SYS MAXI, with knobs, Dimensions (L x W x H) 560 x 340 x 30 mm
สำหรับ SYSMAXI แบบมีปุ่มขนาด (ยาว x กว้าง x สูง) 560 x 340 x 30 มม.

SE-DP SYS-MAXI

00F.49.1633

for SYS MIDI 3 TL, Dimensions (L x W x H) 472 x 247 x 30 mm
สำหรับ SYS MIDI 3 TL ขนาด (ยาว x กว้าง x สูง) 472 x 247 x 30 มม.

SE-DP SYS-MIDI

00F.49.9617

for SYS MINI, with knobs
สำหรับ SYSMINI แบบมีปุ่ม

SE-DP SYS-MINI

00F.49.1638

for SYS MINI TL, Dimensions (L x W x H) 247 x 134 x 15 mm
สำหรับ SYS MINI TL ขนาด (ยาว x กว้าง x สูง) 247 x 134 x 15 มม.

SE-DP SYS-MINI TL

00F.49.9619



Base pad
แผ่นรองฐาน

for SYS 1-5 T-LOC
สำหรับ SYS1-5 T-LOC

SE-BP SYS 1-5 TL

00F.49.8045

for SYS MAXI
สำหรับ SYSMAXI

SE-BP SYS-MAXI

00F.49.1632

for SYS MIDI 3 TL Dimensions (L x W x H) 480 x 278 x 30 mm
สำหรับ SYS MIDI 3 TL ขนาด (ยาว x กว้าง x สูง) 480 x 278 x 30 มม.

SE-BP SYS-MIDI

00F.49.9618

Inlays and inserts for SYSTAINER
อุปกรณ์จัดระเบียบสำหรับ SYSTAINER

Model
รุ่น

Cat. No.
รหัสสินค้า



Multi-purpose insert
for SYS MINI

ช่องเก็บอเนกประสงค์
สำหรับ SYS MINI

TZE-UNI SYS-MINI

00F.49.1634

Multi-purpose insert

for SYS MINI TL, Dimensions (L x W x H) 258 x 163 x 45 mm
ช่องเก็บอเนกประสงค์
สำหรับ SYS MINI TL ขนาด (ยาว x กว้าง x สูง) 258 x 163 x 45 มม.

TZE-UNI SYS MINI TL

00F.49.9620



Deep-drawer insert
for SYS MINI

ช่องลิ้นชักแบบลึก
สำหรับ SYS MINI

with 6 disposition, dimension of boxes 72 x 68 x 40 mm
พร้อมช่องแบ่ง 6 ช่อง ขนาดกล่อง 72 x 68 x 40 มม.

TZE-6 SYS-MINI

00F.49.1635



with 5 dispositions, dimension of the boxes 140 x 40 x 40 mm
พร้อมช่องแบ่ง 5 ช่อง ขนาดกล่อง 140 x 40 x 40 มม.

TZE-5 SYS-MINI

00F.49.1636

Inlays and inserts for SYSTAINER

อุปกรณ์จัดระเบียบสำหรับ SYSTAINER

Model

รุ่น

Cat. No.

รหัสสินค้า



with 3 dispositions, dimension of the boxes 230 x 42 x 40 mm
พร้อมช่องแบ่ง 3 ช่อง ขนาดกล่อง 230 x 42 x 40 มม.

TZE-3 SYS-MINI

00F.49.1637



Cartridge inlay

for SYS 5 T-LOC, to store cartridges, Height 130 mm, in a carton

แผงเก็บดอกเจาะต่างๆ
สำหรับ SYS 5 T-LOC เพื่อจัดเก็บดอกเจาะต่างๆ ความสูง 130 มม.
บรรจุในกล่อง

TZE-KT SYS 5 TL

00F.49.7876

Other accessories

อุปกรณ์เสริมอื่นๆ

Model

รุ่น

Cat. No.

รหัสสินค้า



Additional hand grip

for carrying SYS 1 T-LOC and SYS 2 T-LOC upright

มือจับเสริม
สำหรับหัว SYS 1 T-LOC และ SYS 2 T-LOC

ZSG-Sys 1/2 TL/1

00F.49.7856



Cover

cover for labelling panels SYS T-LOC, protects the labelling panels on the SYSTAINER T-LOC from damage and moisture, qty. in pack 10 piece (s)

ฝาปิด
ฝาปิดช่องติดป้าย SYS T-LOC ปกป้องช่องติดป้ายบน SYSTAINER T-LOC จากความชื้นและความเสียหายต่างๆ บรรจุ 10 ชิ้น

AB-BF SYS TL 55 x 85 mm/10

00F.49.7855

Pictograms



Anti-static function
Mobile dust extractors and machines with anti-static function to prevent static charging when working.

เครื่องดูดฝุ่นเคลื่อนที่และแบบเครื่องยนต์พร้อมฟังก์ชันนี้จะช่วยป้องกันการเกิดไฟลัดลัดขณะทำงาน



Jetstream
Festool has significantly increased the useful life of abrasives with the 9-hole sanding pad principle, which enhances dust extraction, generates less heat and reduces smearing and caking as a result.

Festool เพิ่มคุณภาพของกระดาษทรายด้วยแผ่นรองกระดาษทราย 9 รู ซึ่งทำให้ดูดฝุ่นได้ ลดความร้อน และลดการเกิดร่องรอยขีดข่วน



Electronic
Adjustable speed for adaptation to the working material.

ปรับความเร็วสำหรับหัวต่อให้เข้ากับวัสดุที่ทำงาน



Quick-acting safety brake system
For safe work when planing, sawing and routing.

เพื่อความปลอดภัยในการทำงานเมื่อใช้กบไล์ เลื่อย และเครื่องเซาะร่อง



MMC electronics
Modern "Multi Material Control" power electronics with adjustable/constant speed and temperature monitor for work on all types of material.

ระบบไฟฟ้าที่มีพร้อมการปรับความเร็ว/คงความเร็ว และตรวจจับอุณหภูมิเพื่อการทำงานในวัสดุทุกประเภท



Splinterguard
Patented splinterguard for splinter-free cuts on both sides.

แผ่นกันเศษวัสดุกระเด็นที่ได้รับการรับรอง ช่วยให้งานและด้านของการตัดปราศจากเศษวัสดุ



Digital MMC electronics
Processor-controlled "Multi Material Control" power electronics with adjustable/constant speed and temperature monitor for work on all types of material.

ระบบควบคุมไฟฟ้าที่มีพร้อมการปรับความเร็ว/คงความเร็วและตรวจจับอุณหภูมิเพื่อการทำงานในวัสดุทุกประเภท



FastFix
Easy tool changes for routers, saws, planes, sanders and drills.

เครื่องมือที่ง่ายต่อการถอดเปลี่ยนสำหรับเครื่องเซาะร่อง เลื่อย กบไล์ เครื่องขัดกระดาษทรายและสว่านทุกประเภท



Jigsaw with precision guidance
Hard-wearing carbide jaws guide the saw blade directly along the cutting line. For precise results.

ซีพินเคลือบคาร์ไบด์แข็งแรงนำใบเลื่อยเข้าตัดได้อย่างเที่ยงตรงแม่นยำ



Guide system
Patented guide system for safe guidance of saws and routers.

ระบบรางเลื่อนที่ได้รับการรับรองสำหรับใช้งานกับเลื่อย และเครื่องเซาะร่อง



Spir-O-Cut
The one-flute planing head offers decisive advantages: no need to adjust the cutting circle diameter after blade replacement and a drawing cut for high surface quality.

หัวกบแบบร่องเดียวช่วยให้ไม่ต้องปรับเส้นผ่าศูนย์กลางในการตัดหลังเปลี่ยนใบกบและตัดแบบได้สวยงาม



Dust extraction
Standard adapter [27/36/50 mm] for dust extraction to protect the operator and the environment.

ชุดต่อมาตราฐาน (27/36/50 มม.) เพื่อการดูดฝุ่นเพื่อปกป้องการใช้งานและสิ่งแวดล้อม



PoliStick
Fast fixing concept for attaching polishing felt, polishing sponges or sheepskin – for increased economic efficiency.

ด้วยแนวคิดการติดตั้งที่รวดเร็วในการติดตั้งหลอดขัดเงา ฟองน้ำขัดเงา และหนังแกะเพื่อลดอัตราการสิ้นเปลือง



plug it
Removable, replaceable mains cable with safety lock for quick conversion.

ถอดและเปลี่ยนสายไฟด้วยระบบล็อกเพื่อความปลอดภัย เพื่อความรวดเร็วในการสลับ



StickFix
Fast fixing concept for attaching abrasives without adhesives or clamping, for increased economic efficiency.

ด้วยแนวคิดการติดตั้งที่รวดเร็วในการติดตั้งกระดาษทรายโดยไม่ต้องใช้กาวหรือปากหนีบเพื่อลดอัตราการสิ้นเปลือง



Groove in saw table
A groove in the saw table and lever clamps fix the workpiece to prevent it from slipping accidentally.

ร่องในแผ่นเลื่อยและปากหนีบช่วยยึดชิ้นงานให้ไม่ลื่นหลุด



MPE sanding pad
Extremely durable sanding pads and sanding discs for a long service life.

แผ่นรองกระดาษและจานรองกระดาษทรายที่แข็งแรงทนทานมากเพื่อการใช้งานที่ยาวนาน



Vibration stop
Patented VS balancing for ultrasmooth running when sanding, and healthy working.

ฟังก์ชันกันการสั่นสะเทือนที่เป็นที่ยอมรับ เพื่อให้การขัดกระดาษทรายราบเรียบเป็นพิเศษ และดีต่อสุขภาพ



MULTI-JETSTREAM
Ideal extraction through a perfect combination of supply air and extraction holes in sanding pads and abrasives. For a longer service life of the Velcro and sanding pad.

การผสมผสานที่ลงตัวของหัวจ่ายลมและรูดูดในแผ่นรองกระดาษทรายและกระดาษทราย เพื่อยืดอายุการใช้งานของอูปราน



Torque shut-off
Intelligent technology ensures the optimum screwdriving force for every material.

เทคโนโลยีอัจฉริยะที่ช่วยทำให้มั่นใจว่าแรงบิดของไขควงพอเหมาะกับการขันทุกวัสดุ



FlowDetect
Flow monitor checks the minimum air speed of 20 m/sec and issues a warning if this speed is exceeded. For better health protection.

ตัวตรวจจับกระแสลม ความเร็วลมขั้นต่ำที่ 20 เมตรต่อวินาที และจะเตือนเมื่อความเร็วเพิ่มขึ้นกว่าเดิมเพื่อช่วยป้องกันสุขภาพ



Turbo dust extraction
Turbo dust extraction ensures clean, dust-free air and a clear view of the workpiece.

สัญลักษณ์นี้ทำให้มั่นใจได้ว่าจะสะอาด อากาศปราศจากฝุ่น และชิ้นงานดูเรียบร้อยเปอร์เซ็นต์



Dual-line laser
Two laser lines for easy and precise alignment to the scribe mark from left or right.

แสงเลเซอร์สองเส้นเพื่อการกระชับชิ้นงานที่ง่ายและแม่นยำขึ้น



Lithium-ion
Fitted with lithium-ion high performance battery packs.

สามารถใช้กับแบตเตอรี่ Lithium-ion ประสิทธิภาพสูงได้



AUTOCLEAN
automatic main filter cleaning system with infinitely adjustable cleaning intervals.

ระบบทำความสะอาดตัวกรองหลักโดยอัตโนมัติ พร้อมฟังก์ชันปรับระยะเวลาในการทำความสะอาดได้



CLEANTEC
Combines three functions in one hose: compressed air supply, exhaust air extraction and dust extraction.

รวม 3 ฟังก์ชันไว้ด้วยกันในสายอ่อน เป็นทั้งเครื่องอัดอากาศ เครื่องดูดอากาศ และเครื่องดูดฝุ่น



PROTECTOR
The PROTECTOR conserves the workpiece and sanding pad, prevents damage to adjoining materials and enables you to sand more quickly, easily and free from kickback – and without time-consuming re-work.

ช่วยรักษาชิ้นงานและแผ่นรองกระดาษทราย ป้องกันความเสียหายที่เกิดจากการเสียดสีของวัสดุ ทั้งยังช่วยให้การขัดกระดาษทรายง่ายขึ้น ปราศจากแรงสะท้อนและไม่เสียเวลาทำงานซ้ำซ้อน

Imprint

This catalogue is only intended for use by the recipient.
It remains in all respects the property of Häfele.

Reproductions of this catalogue in whole or in part, the copying or imitation of any illustrations and the imitation of the layout are strictly prohibited.

The technical descriptions and dimensions in this catalogue, also those with the photographs and drawings, are not binding.
We reserve the right to make design improvements.
All dimensions in mm, unless stated otherwise.

We bear no liability for any misprints or other errors that might occur in the production of the catalogue.

All deliveries are made pursuant to Häfele's sales conditions.

April 2015

© Copyright by Häfele (Thailand) Limited

All rights reserved
Printed in Thailand

สงวนลิขสิทธิ์

แคตตาล็อกเล่มนี้สงวนสิทธิในการใช้เป็นคู่มือเลือกซื้อผลิตภัณฑ์เท่านั้น และถือเป็นสมบัติของบริษัทเฮเฟิลโดยสมบูรณ์

การผลิตลอกเลียนแบบทั้งหมดหรือส่วนหนึ่งส่วนใด รวมทั้งการลอกเลียนแบบภาพหรือรูปแบบการจัดวางถือเป็นการละเมิดลิขสิทธิ์

คำบรรยายทางเทคนิคและขนาดของผลิตภัณฑ์ รวมถึงภาพและแบบร่างที่ปรากฏภายในไม่ถือเป็นข้อผูกมัดทางกฎหมายแต่อย่างใด ทางบริษัทฯ ขอสงวนสิทธิในการปรับเปลี่ยนงานออกแบบในภายหลัง ขนาดของผลิตภัณฑ์ทั้งหมดมีหน่วยเป็นมิลลิเมตร ยกเว้นในกรณีที่มีระบุเป็นหน่วยอื่น

ทั้งนี้ ทางบริษัทฯ จะไม่ขอรับผิดชอบต่อความผิดพลาดใดๆ ที่อาจเกิดขึ้นระหว่างขั้นตอนการผลิตแคตตาล็อก

การจัดส่งสินค้าจะเป็นไปตามเงื่อนไขการขายที่ระบุโดยบริษัท เฮเฟิล

เมษายน 2558

ลิขสิทธิ์ของบริษัท เฮเฟิล (ประเทศไทย) จำกัด

สงวนลิขสิทธิ์

พิมพ์ที่ประเทศไทย



*Online Shop:
24 hours - exclusive & easy
with special prices!*

www.hafelehome.in.th



*New products,
latest information
and regular promotions!*

www.hafele.com



*Contact our sales department
for detailed information!*

info@hafele.co.th

Häfele (Thailand) Limited

Häfele Design Studio (Bangkok)

57 Soi Sukhumvit 64, Sukhumvit Rd.,
Bangchak, Phraknong,
Bangkok 10260
Telephone: (02) 741-7171

Häfele Design Studio (Pattaya)

140/89 Moo 11, Nongprue,
Banglamung, Chonburi 20150
Telephone: (038) 332-485

Häfele Design Studio (Hua Hin)

15/84 Hua Hin 29,
Soi Mooban Borfai,
Hua Hin, Hua Hin,
Prachubkirkhan 77110
Telephone: (032) 547-704

Häfele Design Center (Phuket)

Opposite Big C, 81 Moo 5,
Chalermprakiet Ror-9 Rd.,
Vichit, Muang, Phuket 83000
Telephone: (076) 304-460

Häfele Design Studio (Mega Bangna)

1534 1FL, Mega Home Zone,
Bangna-Trad Rd., Bangkaew,
Bangplee, Samutprakarn 10540
Telephone: (02) 105-1557

Häfele Design Studio (Ratchapruok)

2FL, Room SB201-202
S.B. Design Square,
The Crystal SB Ratchapruok,
Bangkhanun, Bangkruai,
Nonthaburi 11130
Telephone: (02) 001-7040