



[www.hafele.co.th](http://www.hafele.co.th)



**FESTOOL PRODUCT RANGE**

Drilling and screwdriving ส่วนไขควงไร้สาย		1
Sawing with Jigsaws เลื่อยฉลุ		14
Sawing with portable circular saws เลื่อยวงเดือนแบบพกพา		23
Semi-stationary sawing เครื่องเลื่อยแบบกึ่งติดตั้ง		25
Semi-stationary work อุปกรณ์เสริมแบบตั้งโต๊ะ		32
Routing เครื่องเซาะร่อง		37
DOMINO joining system เครื่องเจาะรูเดือย		41
Planing กบไสไม้ไฟฟ้า		44
Sanding การขัดกระดาษทราย		46
Sanding with compressed air เครื่องขัดกระดาษทรายระบบลม		56
Polishing เครื่องขัดเงา		60
Stirring, brushing, carpet removal เครื่องกวาดผสม		62
Dust extraction เครื่องดูดฝุ่น		65
Workplace equipment อุปกรณ์สำหรับสถานที่ทำงาน		69
SYSTAINER, SORTAINER and Systainer-Port กล่องและชั้นวางอุปกรณ์เครื่องมือ		74

## The Festool system concept – our principle, your advantage!

Festool provides more than just tools for the toughest demands – not only do we offer integrated work systems, you can also choose from a wide range of components. Working with Festool tools is made perfect thanks to the well-thought-out, comprehensive range of system accessories. Specially developed for specific Festool power tools and pneumatic tools, the system accessories guarantee optimum interaction and a long service life.

Using an integrated system also means that you work far more efficiently. This system concept runs through all Festool design developments – from the special and all-round tools, which complement each other in their applications, to the specifically designed accessories and consumables, through to the effective dust extraction associated with all Festool tools.

The Festool system concept makes all working processes, such as sawing, routing, planing and drilling through to sanding and polishing, not only easier but, more importantly, more efficient.

### แนวคิดของอุปกรณ์ Festool

#### หลักการของเรา คุณประโยชน์ของคุณ

Festool ให้คุณมากกว่าเครื่องมือสำหรับงานที่หนักที่สุด ไม่ใช่แค่เพียงอุปกรณ์ที่ทำงานแบบผสมผสาน แต่คุณสามารถเลือกอุปกรณ์ได้จากกลุ่มผลิตภัณฑ์ที่หลากหลาย Festool ช่วยเติมเต็มการทำงานให้ออกมาอย่างสมบูรณ์แบบด้วยการวางแผนวางอย่างระมัดระวังโดยมีอุปกรณ์เสริมที่ครอบคลุม โดยเฉพาะการพัฒนาในส่วนเครื่องมือไฟฟ้าและเครื่องมืออัดอากาศ Festool เป็นพิเศษ อุปกรณ์เสริมต่างๆ รับประทานการทำงานที่สอดคล้องกันอย่างลงตัวและอายุการใช้งานที่ยาวนาน

การใช้อุปกรณ์ที่ทำงานอย่างผสมผสานจะทำให้งานคุณมีประสิทธิภาพมากขึ้น แนวความคิดนี้เกิดขึ้นได้ด้วยการพัฒนาด้านการออกแบบของ Festool ทั้งหมดตั้งแต่ เครื่องมือพิเศษและอเนกประสงค์ ซึ่งเติมเต็มซึ่งกันและกันในการใช้งาน ถึงวัสดุสิ้นเปลืองและอุปกรณ์เสริมที่ออกแบบเป็นพิเศษ และยังรวมถึงเครื่องดูดฝุ่นทรงประสิทธิภาพที่ใช้งานร่วมกับเครื่องมือ Festool

แนวคิดของ Festool ช่วยให้ขั้นตอนการทำงานต่างๆ เช่น การเลื่อย การจัดเส้นทาง การวางแผน และการเจาะ รวมถึงการขัดผิวและการขัดเงา ไม่เพียงแต่ง่ายขึ้น ที่สำคัญคือมีประสิทธิภาพยิ่งขึ้นด้วย



## Drilling and screwdriving สว่านไขควงไร้สาย



**Cordless drill CXS Li-Ion**  
สว่านไขควงไร้สาย รุ่น CXS Li-Ion



### Strengths and benefits

- Impressive ergonomics and low weight (0.9 kg) for convenient drilling and fastening
- The compact, handy shape makes work easier, even in cramped spaces
- FastFix interface and CENTROTEC quick tool-change system
- 12 torque settings and torque switch-off for precision fastening

### คุณสมบัติ

- ออกแบบโดยคำนึงถึงการทำงานที่ถูกต้องและมีน้ำหนักเบา (0.9 กก.) เพื่อการทำงานทั้งการเจาะและการขันที่สะดวก
- รูปทรงเหมาะมือและกะทัดรัดช่วยให้การทำงานง่ายขึ้น แม้ในบริเวณที่มีพื้นที่จำกัด
- ใช้ร่วมกับอุปกรณ์ในระบบ FastFix interface และ CENTROTEC ที่ถอดเปลี่ยนอุปกรณ์ได้รวดเร็ว
- สามารถปรับระดับแรงบิดได้ถึง 12 ระดับ และมีปุ่มมิดแรงบิดเพื่อการขันที่แม่นยำขึ้น

### Technical data

#### ข้อมูลเฉพาะ

Battery voltage กำลังไฟแบตเตอรี่	10.8 V 10.8 V
Idling speed, 1st gear/2nd gear ความเร็วรอบปกติ เกียร์ 1/เกียร์ 2	0-400/0-1200 min <sup>-1</sup> 0-400/0-1200 รอบต่อนาที
Drilling diameter, wood/steel เส้นผ่าศูนย์กลางการเจาะไม้/เหล็ก	12/8 mm 12/8 มม.
Torque adjustment การปรับแรงบิด	0.2-2.4 Nm 0.2-2.4 นิวตันเมตร
Max. torque, wood/steel แรงบิดสูงสุด ไม้/เหล็ก	10/16 Nm 10/16 นิวตันเมตร
Chuck range ขนาดหัวจับดอกสว่าน	1-8 mm 1-8 มม.
Li-Ion battery capacity ค่าความจุของแบตเตอรี่ Li Ion	1,5 Ah 1,5 Ah
Charging time Li Ion ระยะเวลาในการชาร์จแบตเตอรี่ Li Ion	20 min 20 นาที
Weight with Li Ion น้ำหนักของแบตเตอรี่ Li Ion	0.9 kg 0.9 กก.

### Electronic

#### รายละเอียด



**Cordless drill C 12 Li-Ion**  
สว่านไขควงไร้สาย รุ่น C 12 Li-Ion



### Strengths and benefits

- Impressive ergonomics: compact, lightweight and perfectly balanced
- Brushless EC-TEC motor with integrated motor management for long service life and the highest output
- Fully electronic torque setting and switch-off for precise screwdriving
- Latest Lithium-ion battery technology for the longest sustained usage

### คุณสมบัติ

- ออกแบบโดยคำนึงถึงการทำงานที่ถูกต้องทั้งมีขนาดกะทัดรัด มีน้ำหนักเบา และมีสมดุลที่สมบูรณ์
- มอเตอร์แบบไม่มีแปรงถ่าน EC-TEC ช่วยยืดอายุการใช้งานและให้ประสิทธิภาพในการทำงานสูงสุด
- การตั้งแรงบิดด้วยระบบไฟฟ้าและมีปุ่มมิดแรงบิดเพื่อการขันที่แม่นยำขึ้น
- ใช้แบตเตอรี่ Lithium-ion รุ่นล่าสุด เพื่อการใช้งานต่อเนื่องยาวนานที่สุด

### Technical data

#### ข้อมูลเฉพาะ

Battery voltage กำลังไฟแบตเตอรี่	10.8 V 10.8 V
Idling speed, 1st gear/2nd gear ความเร็วรอบปกติ เกียร์ 1/เกียร์ 2	0-450/0-1500 min <sup>-1</sup> 0-450/0-1500 รอบต่อนาที
Drilling diameter, wood/steel เส้นผ่าศูนย์กลางการเจาะ ไม้/เหล็ก	25/14 mm 25/14 มม.
Torque adjustment การปรับแรงบิด	0,5-8/0,5-6 Nm 0,5-8/0,5-6 นิวตันเมตร
Max. torque, wood/steel แรงบิดสูงสุด ไม้/เหล็ก	20/34 Nm 20/34 นิวตันเมตร
Chuck range ขนาดหัวจับดอกสว่าน	1,5-13 mm 1,5-13 มม.
Li-Ion battery capacity ค่าความจุของแบตเตอรี่ Li Ion	1,5 Ah 1,5 Ah
Charging time Li Ion ระยะเวลาในการชาร์จแบตเตอรี่ Li Ion	20 min 20 นาที
Weight with Li Ion น้ำหนักของแบตเตอรี่ Li Ion	1,3 kg 1,3 กก.

### Electronic

#### รายละเอียด



**Cordless drill C 15 Li-Ion**  
สว่านไขควงไร้สาย รุ่น C 15 Li-Ion



**Strengths and benefits**

- Impressive ergonomics: compact, lightweight and perfectly balanced
- Brushless EC-TEC motor with integrated motor management for long service life and the highest output
- Fully electronic torque setting and switch-off for precise screwdriving
- Latest Lithium-ion battery technology for the longest sustained usage

**คุณสมบัติ**

- ออกแบบโดยคำนึงถึงการทำงานที่ถูกต้องหลักทั้งมีขนาดกะทัดรัด มีน้ำหนักเบา และมีสมดุลที่สมบูรณ์แบบ
- มอเตอร์แบบไม่มีแปรงถ่าน EC-TEC ช่วยยืดอายุการใช้งานและให้ประสิทธิภาพในการทำงานสูงสุด
- การตั้งแรงบิดด้วยระบบไฟฟ้าและมีปุ่มปิดแรงบิดเพื่อการขันที่แม่นยำขึ้น
- ใช้แบตเตอรี่ Lithium-ion รุ่นล่าสุด เพื่อการใช้งานต่อเนื่องยาวนานที่สุด

Technical data	Electronic
ข้อมูลเฉพาะ	รายละเอียด
Battery voltage กำลังไฟแบตเตอรี่	14,4 V 14,4 V
Idling speed, 1st gear/2nd gear ความเร็วรอบปกติ เกียร์ 1/เกียร์ 2	0-450/0-1500 min <sup>-1</sup> 0-450/0-1500 รอบต่อนาที
Drilling diameter, wood/steel เส้นผ่าศูนย์กลางการเจาะ ไม้/เหล็ก	35/16 mm 35/16 มม.
Torque adjustment การปรับแรงบิด	0,5-8/0,5-6 Nm 0,5-8/0,5-6 นิวตันเมตร
Max. torque, wood/steel แรงบิดสูงสุด ไม้/เหล็ก	25/40 Nm 25/40 นิวตันเมตร
Chuck range ขนาดหัวจับดอกสว่าน	1,5-13 mm 1,5-13 มม.
Li-Ion battery capacity ค่าความจุของแบตเตอรี่ Li Ion	3,0 Ah 3,0 Ah
Charging time Li Ion ระยะเวลาในการชาร์จแบตเตอรี่ Li Ion	45 min 45 นาที
Weight with Li Ion น้ำหนักของแบตเตอรี่ Li Ion	1,6 kg 1,6 กก.



**Cordless drill T 12+3 Li-Ion**  
สว่านไขควงไร้สาย รุ่น T 12+3 Li-Ion



**Strengths and benefits**

- Brushless EC-TEC motor with integrated motor management for long service life and the highest output
- FastFix interface for all FastFix attachments and CENTROTEC rapid tool-change system
- Fully electronic torque setting and switch-off for precise screwdriving
- Latest Lithium-ion battery technology for the longest sustained usage

**คุณสมบัติ**

- มอเตอร์แบบไม่มีแปรงถ่าน EC-TEC ช่วยยืดอายุการใช้งานและให้ประสิทธิภาพในการทำงานสูงสุด
- ใช้ร่วมกับอุปกรณ์ในระบบ FastFix interface และ CENTROTEC ที่ถอดเปลี่ยนอุปกรณ์ได้รวดเร็ว
- การตั้งแรงบิดด้วยระบบไฟฟ้าและมีปุ่มปิดแรงบิดเพื่อการขันที่แม่นยำขึ้น
- ใช้แบตเตอรี่ Lithium-ion รุ่นล่าสุด เพื่อการใช้งานต่อเนื่องยาวนานที่สุด

Technical data	Electronic
ข้อมูลเฉพาะ	รายละเอียด
Battery voltage กำลังไฟแบตเตอรี่	10,8 V 10,8 V
Idling speed, 1st gear/2nd gear ความเร็วรอบปกติ เกียร์ 1/เกียร์ 2	0-450/0-1500 min <sup>-1</sup> 0-450/0-1500 รอบต่อนาที
Drilling diameter, wood/steel เส้นผ่าศูนย์กลางการเจาะ ไม้/เหล็ก	25/14 mm 25/14 มม.
Torque adjustment การปรับแรงบิด	0,5-8/0,5-6 Nm 0,5-8/0,5-6 นิวตันเมตร
Max. torque, wood/steel แรงบิดสูงสุด ไม้/เหล็ก	20/34 Nm 20/34 นิวตันเมตร
Chuck range ขนาดหัวจับดอกสว่าน	1,5-13 mm 1,5-13 มม.
Li-Ion battery capacity ค่าความจุของแบตเตอรี่ Li Ion	3,0 Ah 3,0 Ah
Charging time Li Ion ระยะเวลาในการชาร์จแบตเตอรี่ Li Ion	45 min 45 นาที
Weight with Li Ion น้ำหนักของแบตเตอรี่ Li Ion	1,4 kg 1,4 กก.



### Cordless drill T 15+3 Li-Ion

สว่านไขควงไร้สาย รุ่น T 15+3 Li-Ion



#### Strengths and benefits

- Brushless EC-TEC motor with integrated motor management for long service life and the highest output
- FastFix interface for all FastFix attachments and CENTROTEC rapid tool-change system
- Fully electronic torque setting and switch-off for precise screwdriving
- Latest Lithium-ion battery technology for the longest sustained usage

#### คุณสมบัติ

- มอเตอร์แบบไม่มีแปรงถ่าน EC-TEC ช่วยยืดอายุการใช้งานและให้ประสิทธิภาพในการทำงานสูงสุด
- ใช้ร่วมกับอุปกรณ์ในระบบ FastFix interface และ CENTROTEC ที่ถอดเปลี่ยนอุปกรณ์ได้รวดเร็ว
- การตั้งแรงบิดด้วยระบบไฟฟ้าและมีปุ่มปิดแรงบิดเพื่อการขันที่แม่นยำขึ้น
- ใช้แบตเตอรี่ Lithium-ion รุ่นล่าสุด เพื่อการใช้งานต่อเนื่องยาวนานที่สุด

Technical data ข้อมูลเฉพาะ	Electronic รายละเอียด
Battery voltage กำลังไฟแบตเตอรี่	14,4 V 14,4 V
Idling speed, 1st gear/2nd gear ความเร็วรอบปกติ เกียร์ 1/เกียร์ 2	0-450/0-1500 min <sup>-1</sup> 0-450/0-1500 รอบต่อนาที
Drilling diameter, wood/steel เส้นผ่าศูนย์กลางการเจาะไม้/เหล็ก	35/16 mm 35/16 มม.
Torque adjustment การปรับแรงบิด	0,5-8/0,5-6 Nm 0,5-8/0,5-6 นิวตันเมตร
Max. torque, wood/steel แรงบิดสูงสุด ไม้/เหล็ก	27/40 Nm 27/40 นิวตันเมตร
Chuck range ขนาดหัวจับดอกสว่าน	1,5-13 mm 1,5-13 มม.
Li-Ion battery capacity ค่าความจุของแบตเตอรี่ Li Ion	3,0 Ah 3,0 Ah
Charging time Li Ion ระยะเวลาในการชาร์จแบตเตอรี่ Li Ion	45 min 45 นาที
Weight with Li Ion น้ำหนักของแบตเตอรี่ Li Ion	1,5 kg 1,5 กก.



### Cordless drill T 18+3 Li-Ion

สว่านไขควงไร้สาย รุ่น T 18+3 Li-Ion



#### Strengths and benefits

- Brushless EC-TEC motor with integrated motor management for long service life and the highest output
- FastFix interface for all FastFix attachments and CENTROTEC rapid tool-change system
- Fully electronic torque setting and switch-off for precise screwdriving
- Latest Lithium-ion battery technology for the longest sustained usage

#### คุณสมบัติ

- มอเตอร์แบบไม่มีแปรงถ่าน EC-TEC ช่วยยืดอายุการใช้งานและให้ประสิทธิภาพในการทำงานสูงสุด
- ใช้ร่วมกับอุปกรณ์ในระบบ FastFix interface และ CENTROTEC ที่ถอดเปลี่ยนอุปกรณ์ได้รวดเร็ว
- การตั้งแรงบิดด้วยระบบไฟฟ้าและมีปุ่มปิดแรงบิดเพื่อการขันที่แม่นยำขึ้น
- ใช้แบตเตอรี่ Lithium-ion รุ่นล่าสุด เพื่อการใช้งานต่อเนื่องยาวนานที่สุด

Technical data ข้อมูลเฉพาะ	Electronic รายละเอียด
Battery voltage กำลังไฟแบตเตอรี่	18 V 18 V
Idling speed, 1st gear/2nd gear ความเร็วรอบปกติ เกียร์ 1/เกียร์ 2	0-450/0-1500 min <sup>-1</sup> 0-450/0-1500 รอบต่อนาที
Drilling diameter, wood/steel เส้นผ่าศูนย์กลางการเจาะ ไม้/เหล็ก	45/16 mm 45/16 มม.
Torque adjustment การปรับแรงบิด	0,5-8/0,5-6 Nm 0,5-8/0,5-6 นิวตันเมตร
Max. torque, wood/steel แรงบิดสูงสุด ไม้/เหล็ก	30/45 Nm 30/45 นิวตันเมตร
Chuck range ขนาดหัวจับดอกสว่าน	1,5-13 mm 1,5-13 มม.
Li-Ion battery capacity ค่าความจุของแบตเตอรี่ Li Ion	3,0 Ah 3,0 Ah
Charging time Li Ion ระยะเวลาในการชาร์จแบตเตอรี่ Li Ion	45 min 45 นาที
Weight with Li Ion น้ำหนักของแบตเตอรี่ Li Ion	1,7 kg 1,7 กก.



**Cordless screwdriver TI 15 IMPACT Li-Ion**  
ส่วนไขควงกระแทกไร้สาย รุ่น TI 15 IMPACT Li-Ion



**Strengths and benefits**

- Three tools in one: impact screwdriver, screwdriver and elbow screwdriver
- 3-in-1: saves on investment costs, spatial requirements and work time
- EC-TEC motor and sensor-controlled hammer mechanism for extended service life
- Maximum endurance thanks to lithium-ion battery packs

**คุณสมบัติ**

- สามเครื่องมือในอุปกรณ์ชิ้นเดียว เพราะเป็นทั้งไขควงกระแทก ไขควง และไขควงคองอ
- การใช้งานแบบ 3 in 1 ช่วยประหยัดต้นทุน ความต้องการในเชิงพื้นที่ และเวลาในการทำงาน
- ไข่มอเตอร์ EC-TEC และมีตัวควบคุมการกระแทก เพื่อยืดอายุการใช้งาน
- ใช้งานได้ยาวนานสูงสุดด้วยแบตเตอรี่ Lithium-ion

Technical data ข้อมูลเฉพาะ	Electronic รายละเอียด
Battery voltage กำลังไฟแบตเตอรี่	14.4 V 14.4 V
Idle engine speed ความเร็วรอบปกติ	0-2600 min <sup>-1</sup> 0-2600 รอบต่อนาที
Stamping number อัตรากระแทก	2400-3600 min <sup>-1</sup> 2400-3600 รอบต่อนาที
Max. torque metal แรงบิดสูงสุด โลหะ	100 Nm 100 นิวตันเมตร
Chuck range ขนาดหัวจับ	1,5-13 mm 1,5-13 มม.
Drilling diameter, wood/steel เส้นผ่าศูนย์กลางการเจาะ ไม้/เหล็ก	13/10 mm 13/10 มม.
Li-Ion battery capacity ค่าความจุของแบตเตอรี่ Li Ion	3,0 Ah 3.0 Ah
Charging time Li Ion ระยะเวลาในการชาร์จแบตเตอรี่ Li Ion	45 min 45 นาที
Weight with Li Ion น้ำหนักของแบตเตอรี่ Li Ion	1,7 kg 1.7 กก.



**Assembly package**  
ชุดเครื่องมือ



**Strengths and benefits**

- Flexible and powerful – with 18 Volt battery packs for two machines, interchangeable
- Accessories are stored in a clear, structured manner - in the new lid compartment of the SYSTAINER T-LOC
- Free in the lid compartment – 2x twin bit boxes with a total of 20 bits

**คุณสมบัติ**

- ใช้งานง่ายและทรงพลังด้วยแบตเตอรี่ 18 โวลต์ 2 ก้อน สำหรับสลับเปลี่ยนการใช้งาน
- อุปกรณ์ต่างๆ จัดเก็บไว้อย่างเป็นระเบียบเรียบร้อยและหยิบใช้งานในกล่องเครื่องมือฝาปิด SYSTAINER T-LOC
- ภายในกล่องเครื่องมือประกอบด้วยกล่องสำหรับใส่ดอกสว่านพร้อมดอกสว่าน 20 ดอก

Technical data, see PSC 400 Li 18 and T 18+3.  
ดูข้อมูลเฉพาะที่ PSC 400 Li 18 และ T 18+3

**CXS accessories**  
อุปกรณ์เสริม CXS



**Product**  
สินค้า

- ① Toot chuck WH-CE CENTROTEC  
หัวจับเครื่องมือรุ่น WH-CE CENTROTEC
- ② Drill chuck BF-FX 8 FastFix  
หัวจับดอกสว่านรุ่น BF-FX 8 FastFix
- ③ Angle attachment XS-AS  
หัวต่อแบบคองอรุ่น XS-AS

**Product**  
สินค้า

- ④ Battery pack BP-XS 1,5  
แบตเตอรี่รุ่น BP-XS 1.5
- ⑤ Rapid charger MXC  
เครื่องชาร์จแบตเตอรี่แบบเร็วรุ่น MXC

**Cordless drill accessories**

อุปกรณ์เสริมสว่านไขควงไร้สาย

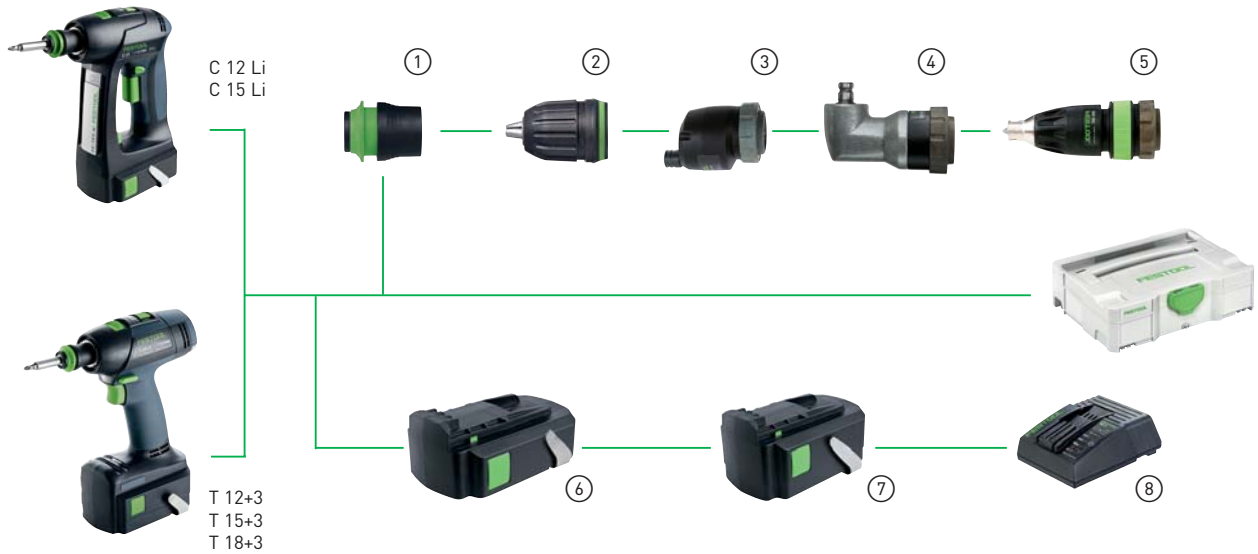

Product สินค้า
① Toot chuck WH-CE CENTROTEC หัวจับเครื่องมือรุ่น WH-CE CENTROTEC
② Keyless chuck BF-FX 10 FastFix Drill chuck BF-FX 13 C หัวจับดอกสว่านรุ่น BF-FX 10 FastFix หัวจับดอกสว่านรุ่น BF-FX 13 C
③ FastFix eccentric attachment DD-ES หัวต่อ FastFix แบบ eccentric รุ่น DD-ES
④ FastFix angle attachment DD-AS หัวต่อ FastFix แบบคองอรุ่น DD-AS

Product สินค้า
⑤ Depth stop FastFis DD-DC ตัวกำหนดความลึก FastFix DD-DC
⑥ Battery pack BPC 12 Li 1,5 Ah แบตเตอรี่รุ่น BPC 12 Li 1.5 Ah
⑦ Battery pack BPC 12 Li 3,0 Ah Battery pack BPC 15 Li 3,0 Ah Battery pack BPC 18 Li 3,0 Ah แบตเตอรี่รุ่น BPC 12 Li 3.0 Ah แบตเตอรี่รุ่น BPC 15 Li 3.0 Ah แบตเตอรี่รุ่น BPC 18 Li 3.0 Ah
⑧ Rapid charger TRC 3 เครื่องชาร์จแบตเตอรี่แบบเร็วรุ่น TRC 3

**IMPACT accessories**

อุปกรณ์เสริม IMPACT

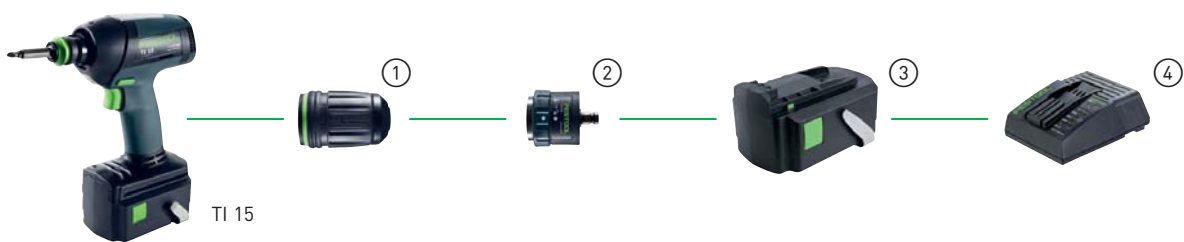

Product สินค้า
① Drill chuck BF-TI 13 หัวจับดอกสว่านรุ่น BF-TI 13
② Adapter TI-FX หัวต่อ TI-FX

Product สินค้า
④ Battery pack BPC 15 Li 3,0 Ah แบตเตอรี่รุ่น BPC 15 Li 3.0 Ah
⑤ Rapid charger TRC 3 เครื่องชาร์จแบตเตอรี่แบบเร็วรุ่น TRC 3

## Drilling and screwdriving

สว่านและไขควง

## Drill bits and accessories

ดอกสว่านและอุปกรณ์เสริม

### A revolutionary system - CENTROTEC and FastFix.

ระบบอุปกรณ์ที่ปฏิวัติวงการ CENTROTEC และ FastFix



#### Unbelievably versatile.

Fitted without tools and rapidly changed: the FastFix attachments thus turn a Festool cordless drill into a right angle screwdriver, eccentric screwdriver of depth limiting screwdriver.

#### ความอเนกประสงค์ที่เหลือเชื่อ

ติดตั้งได้โดยไม่ต้องใช้เครื่องมือใดๆ และเปลี่ยนได้อย่างรวดเร็ว อุปกรณ์ FastFix สามารถเปลี่ยนสว่านไร้สาย Festool ให้กลายเป็นไขควงคองอก ไขควงแกนเยื้องศูนย์กลาง หรือไขควงแบบมีตัวกำหนดความลึก



#### The CENTROTEC system.

50% shorter and 80% lighter than standard drill chucks, the CENTROTEC tool chuck is the key to the CENTROTEC tool system and a further module in the FastFix system giving true-running precision the is ten times more accurate.

#### ระบบ CENTROTEC

เมื่อเทียบกับหัวจับดอกสว่านมาตรฐานทั่วไป หัวจับดอกสว่าน CENTROTEC สั้นกว่า 50 เปอร์เซ็นต์ และเบากว่าถึง 80 เปอร์เซ็นต์ หัวจับดอกสว่าน CENTROTEC เป็นอุปกรณ์ชิ้นสำคัญของกลุ่มอุปกรณ์ CENTROTEC และเป็นส่วนเติมเต็มให้แก่กลุ่มอุปกรณ์ FastFix ซึ่งช่วยเพิ่มความแม่นยำให้มากกว่าถึง 10 เท่า

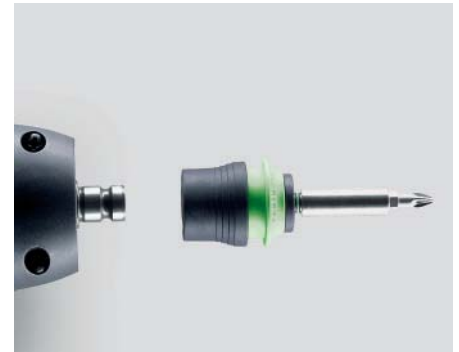

#### Easy to change.

The CENTROTEC chucks can be fitted to all Festool cordless drills with a FastFix interface. You can change rapidly between screwdriver bit and drill bit and vice versa with a single hand movement. CENTROTEC tools are also compatible with standard chucks.

#### ปรับเปลี่ยนได้ง่าย

หัวจับดอกสว่าน CENTROTEC สามารถต่อเข้ากับสว่านไร้สาย Festool ด้วย FastFix interface คุณสามารถเปลี่ยนจากดอกไขควงเป็นดอกสว่าน และอื่นๆ อีกมากมายได้อย่างรวดเร็วด้วยมือเพียงข้างเดียว อุปกรณ์ CENTROTEC สามารถใช้งานร่วมกับหัวจับดอกสว่านมาตรฐานได้ด้วย

### CENTROTEC tool range

ชุดอุปกรณ์ CENTROTEC



#### Assembly package

CENTROTEC-DRIVE screwdriver handle, WH-CENTROTEC tool chuck, magnetic bit holder BV 150 CE, CENTROTEC drill adapter BA-CE, deburring countersink QLS D2-8 CE, deburring countersink QLS D5-15 CE, drill bit with depth stop BTA HW D5 CE, drill countersink with depth stop, BSTA HS D3.5 CE, centering bit ZB HS D5 EURO CE, hook drive HD D18 CE, twinBOX Mix, drill bit case HSS D3-10 CE/10, drill bit case BKS D3-8 CE/W-K, 12x long CENTROTEC bits PZ/PH/TX, bit assortment 25 mm, 50 pieces, in a SYSTAINER SYS 1 T-LOC

#### ชุดอุปกรณ์ประกอบด้วย

ด้ามจับไขควง CENTROTEC-DRIVE, หัวจับดอก WH-CE CENTROTEC, ก้านจับดอกแบบแม่เหล็ก BH-60 CE, ก้านจับดอกแบบแม่เหล็ก CENTROTEC ยาวพิเศษ BV 150 CE, หัวต่อดอก CENTROTEC BA-CE, ดอกกลมคมเลี่ยน QLS D2-8 CE, ดอกกลมคมเลี่ยน QLS D5-15 CE, ดอกสว่านพร้อมตัวกำหนดความลึก BTA HW D5 CE, ดอกกลมคมพร้อมตัวกำหนดความลึก BSTA HS D3.5 CE, ดอกนำศูนย์ ZB HS D5 EURO CE, Hook Driver HD D18 CE, ชุดดอกสว่าน 2 ชุด HSS D3-10 CE/10 และ BKS D3-8 CE/W-K, ดอกไขควง CENTROTEC แบบยาว 12 ชิ้น PZ/PH/TX, กล่องจัดเก็บดอกสว่าน 25 มม. 50 ชิ้น ใน SYSTAINER SYS 1 T-LOC

### Model

รุ่น

SYS 1 CE-SORT



#### Ratchet set







1/4" socket set from 4 to 13 mm. 19 different bit inserts and 2 bit extensions, ratchet and CENTROTEC handle plus various adapters and extensions

#### ชุดไขควงลม

ชุดเบาเสียบ 1/4" ตั้งแต่ 4 ถึง 13 มม., ดอกไขควง 19 ชิ้น และข้อต่อดอกไขควง 2 ชิ้น, ด้ามจับไขควงลม CENTROTEC พร้อมด้วยหัวต่อและข้อต่อต่างๆ



1/4"-CE RA-Set 37







		Model
	<b>Bit box</b> กล่องดอกไขควง content 10 pieces จำนวน 10 ชิ้น	
	3x PZ1, 4x PZ2, 3x PZ3	BB-PZ
	TX 10, 2x TX 15, 3x TX 20, 3x TX 25, TX 30	BB-TX
	PH1, PH2, PZ1, PZ2, PZ3, TX15, TX20, TX25, TX 30, SZ 0.8x5.5	BB-MIX
	<b>CENTROTEC screwdriver handle</b> ด้ามจับไขควง CENTROTEC	CENTROTEC-DRIVE
	<b>Adapter</b> หัวต่อ for plug-in bits สำหรับดอกไขควงแบบเสียบ	
	with ball lock for manual operation, Tool reception 1/4", Length 50 mm พร้อมระบบล็อกคูลูกปืนสำหรับการใช้งานด้วยมือ ขนาดดอก 1/4 นิ้ว ยาว 50 มม.	1/4"-50 CE/KG CENTROTEC
	with pin lock for machine operation, Tool reception 1/4", Length 50 mm พร้อมระบบล็อกคูลูกปืนสำหรับการใช้งานด้วยเครื่องจักร ขนาดดอก 1/4 นิ้ว ยาว 50 มม.	1/4"-50 CE/ST CENTROTEC
	with ball lock for manual operation, Tool reception 3/8", Length 50 mm พร้อมระบบล็อกคูลูกปืนสำหรับการใช้งานด้วยมือ ขนาดดอก 3/8 นิ้ว ยาว 50 มม.	3/8"-70 CE/KG CENTROTEC
	with pin lock for machine operation, Tool reception 3/8", Length 50 mm พร้อมระบบล็อกคูลูกปืนสำหรับการใช้งานด้วยเครื่องจักร ขนาดดอก 3/8 นิ้ว ยาว 50 มม.	3/8"-70 CE/ST CENTROTEC
	<b>Bit holder</b> ก้านจับดอก qty, in pack 1 piece(s) บรรจุจำนวน 1 ชิ้น	BHS 65 CE
	<b>Bit holder</b> ก้านจับดอก qty, in pack 1 piece(s) บรรจุจำนวน 1 ชิ้น	BH 60 CE
	<b>CENTROTEC extra long bit holder</b> ก้านจับดอกแบบยาวพิเศษ CENTROTEC qty, in pack 1 piece(s) บรรจุจำนวน 1 ชิ้น	BV 150 CE

### CENTROTEC tool range : Bits

ชุดอุปกรณ์ CENTROTEC: ดอกไขควง

		Model
	<b>Bit Pozidriv</b> ดอกไขควงปากแฉก Length 25 mm ความยาว 25 มม.	
	Size PZ 1, qty. in pack 3 piece(s) ขนาด PZ 1 บรรจุจำนวน 3 ชิ้น	HiQ PZ 1-25 /3
	Size PZ 2, qty. in pack 3 piece(s) ขนาด PZ 2 บรรจุจำนวน 3 ชิ้น	HiQ PZ 2-25 /3
	Size PZ 3, qty. in pack 3 piece(s) ขนาด PZ 3 บรรจุจำนวน 3 ชิ้น	HiQ PZ 3-25 /3
	Size PZ 1, qty. in pack 10 piece(s) ขนาด PH 1 บรรจุจำนวน 10 ชิ้น	PZ 1-25 /10
	Size PH 2, qty. in pack 10 piece(s) ขนาด PH 2 บรรจุจำนวน 10 ชิ้น	PZ 2-25 /10
	Size PH 3, qty. in pack 10 piece(s) ขนาด PH 3 บรรจุจำนวน 10 ชิ้น	PZ 3-25 /10

	<b>Bit Phillips</b> ดอกไขควงแฉก Length 25 mm ความยาว 25 มม.	
	Size PH 1, qty. in pack 3 piece(s) ขนาด PH 1 บรรจุจำนวน 3 ชิ้น	HiQ PH 1-25 /3
	Size PH 2, qty. in pack 3 piece(s) ขนาด PH 2 บรรจุจำนวน 3 ชิ้น	HiQ PH 2-25 /3
	Size PH 3, qty. in pack 3 piece(s) ขนาด PH 3 บรรจุจำนวน 3 ชิ้น	HiQ PH 3-25 /3
	Size PH 1, qty. in pack 10 piece(s) ขนาด PH 1 บรรจุจำนวน 10 ชิ้น	PH 1-25 /10
	Size PH 2, qty. in pack 10 piece(s) ขนาด PH 2 บรรจุจำนวน 10 ชิ้น	PH 2-25 /10
	Size PH 3, qty. in pack 10 piece(s) ขนาด PH 3 บรรจุจำนวน 10 ชิ้น	PH 3-25 /10
	<b>Slot bit</b> ดอกไขควงปากแบน Length 25 mm, qty. in pack 10 piece(s) ความยาว 25 มม. บรรจุจำนวน 10 ชิ้น	
	Size SZ 0,6 x 4,5 ขนาด 0.6 x 4.5	SZ 0.6 x45.5-25 /10
	Size SZ 0,8 x 5,5 ขนาด 0.8 x 5.5	SZ 0.8 x 5.5-25 /10
	Size SZ 1,2 x 6,5 ขนาด 1.2 x 6.5	SZ 1.2 x 6.5-25 /10
	<b>Bit Torx</b> ดอกไขควงปากหกแฉก (Torx) Length 25 mm ความยาว 25 มม.	
	Size TX 10, qty. in pack 3 piece(s) ขนาด TX 10 บรรจุจำนวน 3 ชิ้น	HiQ TX 10-25 /3
	Size TX 15, qty. in pack 3 piece(s) ขนาด TX 15 บรรจุจำนวน 3 ชิ้น	HiQ TX 15-25 /3
	Size TX 20, qty. in pack 3 piece(s) ขนาด TX 20 บรรจุจำนวน 3 ชิ้น	HiQ TX 20-25 /3
	Size TX 25, qty. in pack 3 piece(s) ขนาด TX 25 บรรจุจำนวน 3 ชิ้น	HiQTX 25-25 /3
	Size TX 30, qty. in pack 3 piece(s) ขนาด TX 30 บรรจุจำนวน 3 ชิ้น	HiQ TX 30-25 /3
	Size TX 40, qty. in pack 3 piece(s) ขนาด TX 40 บรรจุจำนวน 3 ชิ้น	HiQ TX 40-25 /3
	Size TX 10, qty. in pack 10 piece(s) ขนาด TX 10 บรรจุจำนวน 10 ชิ้น	TX 10-25 /10
	Size TX 15, qty. in pack 10 piece(s) ขนาด TX 15 บรรจุจำนวน 10 ชิ้น	TX 15-25 /10
	Size TX 20, qty. in pack 10 piece(s) ขนาด TX 20 บรรจุจำนวน 10 ชิ้น	TX 20-25 /10
Size TX 25, qty. in pack 10 piece(s) ขนาด TX 25 บรรจุจำนวน 10 ชิ้น	TX 25-25 /10	
Size TX 30, qty. in pack 10 piece(s) ขนาด TX 30 บรรจุจำนวน 10 ชิ้น	TX 30-25 /10	



**Bit Pozidriv**

ดอกไขควงปากแฉก

Length 100 mm, qty. in pack 2 piece(s)

ความยาว 100 มม. บรรจุจำนวน 2 ชิ้น

Size PZ 1 ขนาด PZ 1	HiQ PZ 1-100 CE/2
Size PZ 2 ขนาด PZ 2	HiQ PZ 2-100 CE/2
Size PZ 3 ขนาด PZ 3	HiQ PZ 3-100 CE/2



**Bit Phillips**

ดอกไขควงแฉก

Length 100 mm, qty. in pack 2 piece(s)

ความยาว 100 มม. บรรจุจำนวน 2 ชิ้น

Size PH 1 ขนาด PH 1	HiQ PH 1-100 CE/2
Size PH 2 ขนาด PH 2	HiQ PH 2-100 CE/2
Size PH 3 ขนาด PH 3	HiQ PH 3-100 CE/2



**Bit Torx**

ดอกไขควงปากหกแฉก (Torx)

Length 100 mm, qty. in pack 2 piece(s)

ความยาว 100 มม. บรรจุจำนวน 2 ชิ้น

Size TX 15 ขนาด TX 15	HiQ TX 15-100 CE/2
Size TX 20 ขนาด TX 20	HiQ TX 20-100 CE/2
Size TX 25 ขนาด TX 25	HiQ TX 25-100 CE/2
Size TX 30 ขนาด TX 30	HiQ TX 30-100 CE/2



**Bit slot head HiQ**

ดอกไขควงปากแบน หัว HiQ

Length 100 mm, qty. in pack 2 piece(s)

ความยาว 100 มม. บรรจุจำนวน 2 ชิ้น

Size SZ 0,8 x 5,5 ขนาด 0,8 x 5,5	SZ 0,8 x 5,5-100 CE/2
Size SZ 1,2 x 6,5 ขนาด 1,2 x 6,5	SZ 1,2 x 6,5-100 CE/2

**Standard drill bit programme**

**Model**

ชุดดอกสว่านมาตรฐาน

รุ่น



**Twist drill bit**

ดอกสว่าน

allen key, qty. in pack 1 piece

ประแจหกเหลี่ยม บรรจุจำนวน 1 ชิ้น

complete drill bit with bit holder and 2 replacement drill bits

ดอกสว่านพร้อมก้านจับดอก และดอกสว่านสำรอง 2 ชิ้น

HSS D 3 /33 CE/M-Set

complete drill bit with bit holder and 2 replacement drill bits

ดอกสว่านพร้อมก้านจับดอก และดอกสว่านสำรอง 2 ชิ้น

HSS D 3.5/39 CE/M-Set

complete drill bit with bit holder and 2 replacement drill bits

ดอกสว่านพร้อมก้านจับดอก และดอกสว่านสำรอง 2 ชิ้น

HSS D 4/43 CE/M-Set

complete drill bit with bit holder and 2 replacement drill bits

ดอกสว่านพร้อมก้านจับดอก และดอกสว่านสำรอง 2 ชิ้น

HSS D 4.5 /47 CE/M-Set

complete drill bit with bit holder and 2 replacement drill bits

ดอกสว่านพร้อมก้านจับดอก และดอกสว่านสำรอง 2 ชิ้น

HSS D 5/52 CE/M-Set

complete drill bit with bit holder and 2 replacement drill bits

ดอกสว่านพร้อมก้านจับดอก และดอกสว่านสำรอง 2 ชิ้น

HSS D 5.5/57 CE/M-Set

complete drill bit with bit holder and 2 replacement drill bits

ดอกสว่านพร้อมก้านจับดอก และดอกสว่านสำรอง 2 ชิ้น

HSS D 6/57 CE/M-Set

complete drill bit with bit holder and 2 replacement drill bits

ดอกสว่านพร้อมก้านจับดอก และดอกสว่านสำรอง 2 ชิ้น

HSS D 6.5/63 CE/M-Set

complete drill bit with bit holder and 1 replacement drill bits

ดอกสว่านพร้อมก้านจับดอก และดอกสว่านสำรอง 1 ชิ้น

HSS D 8.0/75 CE/M-Set

complete drill bit with bit holder and 1 replacement drill bits

ดอกสว่านพร้อมก้านจับดอก และดอกสว่านสำรอง 1 ชิ้น

HSS D 10.0/75 CE/M-Set

**Drill bit case**

ชุดดอกสว่าน

Diameter 3-10 mm, qty. in pack 10 piece(s)

เส้นผ่าศูนย์กลาง 3-10 มม. บรรจุจำนวน 10 ชิ้น

HSS D 3-10 CE/10



**Twist drill bit**

ดอกสว่าน

qty. in pack 10 piece(s)

บรรจุจำนวน 10 ชิ้น

HSS D 3/33 M/10x

qty. in pack 10 piece(s)

บรรจุจำนวน 10 ชิ้น

HSS D 3,5/39 M/10x

qty. in pack 10 piece(s)

บรรจุจำนวน 10 ชิ้น

HSS D 4/43 M/10x

qty. in pack 10 piece(s)

บรรจุจำนวน 10 ชิ้น

HSS D 4,5/47 M/10x

qty. in pack 10 piece(s)

บรรจุจำนวน 10 ชิ้น

HSS D 5/52 M/10x

qty. in pack 10 piece(s)

บรรจุจำนวน 10 ชิ้น

HSS D 5,5/57 M/10x

qty. in pack 10 piece(s)

บรรจุจำนวน 10 ชิ้น

HSS D 6/57 M/10x

qty. in pack 10 piece(s)

บรรจุจำนวน 10 ชิ้น

HSS D 6,5/63 M/10x

qty. in pack 5 piece(s)

บรรจุจำนวน 5 ชิ้น

HSS D 8,0/75 M/5x

qty. in pack 5 piece(s)

บรรจุจำนวน 5 ชิ้น

HSS D 10,0/75 M/5x



**Twist drill bit case**

SBKS-HSS D 1-10

ชุดดอกสว่าน

Diameter 1-10 mm, qty. in pack 10 piece(s)  
เส้นผ่าศูนย์กลาง 1-10 มม. บรรจุจำนวน 10 ชิ้น



**Drill bit**

ดอกสว่าน

Diameter 3 mm, qty. in pack 1 piece(s)  
เส้นผ่าศูนย์กลาง 3 มม. บรรจุจำนวน 1 ชิ้น

D 3 CE/W

Diameter 4 mm, qty. in pack 1 piece(s)  
เส้นผ่าศูนย์กลาง 4 มม. บรรจุจำนวน 1 ชิ้น

D 4 CE/W

Diameter 5 mm, qty. in pack 1 piece(s)  
เส้นผ่าศูนย์กลาง 5 มม. บรรจุจำนวน 1 ชิ้น

D 5 CE/W

Diameter 6 mm, qty. in pack 1 piece(s)  
เส้นผ่าศูนย์กลาง 6 มม. บรรจุจำนวน 1 ชิ้น

D 6 CE/W

Diameter 7 mm, qty. in pack 1 piece(s)  
เส้นผ่าศูนย์กลาง 7 มม. บรรจุจำนวน 1 ชิ้น

D 7 CE/W

Diameter 8 mm, qty. in pack 1 piece(s)  
เส้นผ่าศูนย์กลาง 8 มม. บรรจุจำนวน 1 ชิ้น

D 8 CE/W

Diameter 10 mm, qty. in pack 1 piece(s)  
เส้นผ่าศูนย์กลาง 10 มม. บรรจุจำนวน 1 ชิ้น

D 10 CE/W



Diameter 3-8 mm, qty. in pack 5 piece(s)  
เส้นผ่าศูนย์กลาง 3-8 มม. บรรจุจำนวน 5 ชิ้น

BKS D 3-8 CE/W



Diameter 3-8 mm, qty. in pack 5 piece(s)  
เส้นผ่าศูนย์กลาง 3-8 มม. บรรจุจำนวน 5 ชิ้น

BKS D 3 CE/W-K

**CENTROTEC tool range**

ชุดอุปกรณ์ CENTROTEC

**Model**

รุ่น



**Forstner drill bit**

ดอกขุด

Diameter 15 mm, qty. in pack 1 piece(s)  
เส้นผ่าศูนย์กลาง 15 มม. บรรจุจำนวน 1 ชิ้น

D 15 CE

Diameter 20 mm, qty. in pack 1 piece(s)  
เส้นผ่าศูนย์กลาง 20 มม. บรรจุจำนวน 1 ชิ้น

D 20 CE

Diameter 25 mm, qty. in pack 1 piece(s)  
เส้นผ่าศูนย์กลาง 25 มม. บรรจุจำนวน 1 ชิ้น

D 25 CE

Diameter 30 mm, qty. in pack 1 piece(s)  
เส้นผ่าศูนย์กลาง 30 มม. บรรจุจำนวน 1 ชิ้น

D 30 CE

Diameter 35 mm, qty. in pack 1 piece(s)  
เส้นผ่าศูนย์กลาง 35 มม. บรรจุจำนวน 1 ชิ้น

D 35 CE



5 drill bits D 15-35, Diameter 15-35 mm, qty. in pack 1 piece(s)  
ดอกสว่าน D 15-35 5 ดอก เส้นผ่าศูนย์กลาง 15-35 มม. บรรจุจำนวน 1 ชิ้น

CE Set D 15-35

centre point and centring bit, for CENTROTEC Forstner drill bit  
ดอกเจาะนำศูนย์ สำหรับดอกขุด CENTROTEC

FB-CE

**Deburring countersink**

ดอกลบคมเสี้ยน

qty. in pack 1 piece(s)  
บรรจุจำนวน 1 ชิ้น



Diameter 2-8 mm  
เส้นผ่าศูนย์กลาง 2-8 มม.

QLS D2-8 CE

Diameter 5-15 mm  
เส้นผ่าศูนย์กลาง 5-15 มม.

QLS D5-15 CE

**Drill bit with depth stop**

ดอกสว่านพร้อมตัวกำหนดความลึก

carbide, adjustable depth stop, Diameter 5 mm, qty. in pack 1 piece(s)  
เส้นผ่าศูนย์กลาง 5 มม. จำนวน 1 ชิ้น



BTA HW D5 CE

**Spare part drill bit**

ดอกสว่านสำรอง

for drill bit with depth stop, carbide, Diameter 5 mm, qty. in pack 1 piece(s)  
สำหรับดอกสว่านคาร์ไบด์พร้อมตัวกำหนดความลึก เส้นผ่าศูนย์กลาง 5 มม. บรรจุจำนวน 1 ชิ้น

HW D5 F.BTA

**Drill countersink with depth stop**

ดอกลบคมพร้อมตัวกำหนดความลึก

adjustable depth stop, Diameter 3,5 mm, qty. in pack 1 piece(s)  
สามารถปรับระดับความลึกได้ เส้นผ่าศูนย์กลาง 3,5 มม. บรรจุจำนวน 1 ชิ้น



BSTA HS D3,5 CE

**Spare part drill bit**

ดอกสว่านสำรอง

for drill countersink with depth stop, Diameter 3,5 mm, qty. in pack 5 piece(s)  
เส้นผ่าศูนย์กลาง 3,5 มม. บรรจุจำนวน 1 ชิ้น



EB-BSTA D 3,5/5x

**Spare part countersink**

ดอกสว่านสำรอง

for drill countersink with depth stop, Diameter 13 mm, qty. in pack 1 piece(s)  
เส้นผ่าศูนย์กลาง 13 มม. บรรจุจำนวน 1 ชิ้น

HS D13/3,5 F.BSTA

 	<p><b>Drill countersink with depth stop</b>          ดอกกลบคมพร้อมตัวกำหนดความลึก          adjustable depth stop, Diameter 4,5 mm, qty. in pack 1 piece(s)          สามารถปรับระดับความลึกได้ เส้นผ่าศูนย์กลาง 4,5 มม. บรรจุจำนวน 1 ชิ้น</p>	<p>BSTA HS D4,5 CE</p>
	<p><b>Spare part drill bit</b>          ดอกสว่านสำรอง          for drill countersink with depth stop, Diameter 4,5 mm, qty. in pack 5 piece(s)          เส้นผ่าศูนย์กลาง 4,5 มม. บรรจุจำนวน 1 ชิ้น</p>	<p>EB-BSTA D 4,5/5x</p>
	<p><b>Spare part countersink</b>          ส่วนที่ฝังจมสำรอง          Diameter 13 mm, qty. in pack 1 piece(s)          เส้นผ่าศูนย์กลาง 13 มม. บรรจุจำนวน 1 ชิ้น</p>	<p>HS D13/4,5 F.BSTA</p>
	<p><b>Countersink drill bit w/ depth stop</b>          ดอกกลบคมพร้อมตัวกำหนดความลึก          adjustable depth stop, Diameter 5 mm, qty. in pack 1 piece(s)          สามารถปรับระดับความลึกได้ เส้นผ่าศูนย์กลาง 5 มม. บรรจุจำนวน 1 ชิ้น</p>	<p>BSTA HS D5 CE</p>
	<p><b>Drill bit for BSTA</b>          ดอกสว่านสำหรับ BSTA          Diameter 5 mm, qty. in pack 5 piece(s)          เส้นผ่าศูนย์กลาง 5 มม. บรรจุจำนวน 5 ชิ้น</p>	<p>EB-BSTA D 5/5x</p>
	<p><b>Spare part countersink</b>          ส่วนที่ฝังจมสำรอง          Diameter 13 mm, qty. in pack 1 piece(s)          เส้นผ่าศูนย์กลาง 13 มม. บรรจุจำนวน 1 ชิ้น</p>	<p>HS D13/5 F.BSTA</p>
	<p><b>Depth stop</b>          ตัวกำหนดความลึก          spare sleeves for drill bits/countersinks with depth stop, qty. in pack 5 piece(s)          ปลอกสำรองสำหรับดอกสว่าน/ดอกกลบคม ที่มีตัวกำหนดความลึก บรรจุจำนวน 5 ชิ้น</p>	<p>BTA/BSTA 5x</p>
	<p><b>Centering bit</b>          ดอกเจาะนำศูนย์          with depth stop for 5 mm Euro-screws, Diameter 5 mm, qty. in pack 1 piece(s)          พร้อมตัวกำหนดความลึกสำหรับสกรู Euro ขนาด 5 มม. มีเส้นผ่าศูนย์กลาง 5 มม. บรรจุจำนวน 1 ชิ้น</p>	<p>ZB HS D5 EURO CE</p>
	<p><b>Spare part drill bit</b>          ดอกสว่านสำรอง          Diameter 5 mm, qty. in pack 1 piece(s)          เส้นผ่าศูนย์กลาง 5 มม. บรรจุจำนวน 1 ชิ้น</p>	<p>HS D5</p>
	<p><b>Hook Driver</b>          ข้องจับดอกสว่าน          Diameter 18 mm, qty. in pack 1 piece(s)          เส้นผ่าศูนย์กลาง 18 มม. บรรจุจำนวน 1 ชิ้น</p>	<p>HD D18 CE</p>
	<p><b>Drill adapter</b>          หัวต่อดอกสว่าน          qty. in pack 1 piece(s)          บรรจุจำนวน 1 ชิ้น</p>	<p>BA-CE CENTROTEC</p>

## Sawing with Jigsaws

เลื่อยฉลุ



### Pendulum jigsaw CARVEX PS 400

เลื่อยฉลุ CARVEX PS 400



#### Strengths and benefits

- Excellent behaviour in curves thanks to threefold saw blade guide and rigid lifter rod
- Simple handling thanks to the soft-grip and ergonomic design
- Fast, tool-free changing of tables, baseplates and saw blades

#### คุณสมบัติ

- สามารถเลื่อยตัดโค้งได้อย่างเรียบเนียน ด้วยตัวจับใบเลื่อยแบบสามทาง ซึ่งช่วยให้ใบเลื่อยมีความมั่นคงขึ้น และแท่งจับใบเลื่อยที่ช่วยให้เคลื่อนที่ในแนวตั้งได้ดี
- จับถนัดมือด้วยมือจับนิ่มสบายและการออกแบบที่เหมาะสมกับการทำงาน
- เปลี่ยนแท่น ฐานเลื่อย และใบเลื่อย โดยไม่ต้องใช้เครื่องมือและทำได้อย่างรวดเร็ว

Technical data ข้อมูลเฉพาะ	Electronic รายละเอียด
Power consumption กำลังไฟ	500 W 500 W
Stroke rate อัตราช่วงชัก	1500-3800 min <sup>-1</sup> 1500-3800 รอบต่อนาที
Pendulum cover adjustment in stages ระดับการแกว่ง	4 4
Cutting depth in wood ความลึกในการตัดเนื้อไม้	120 mm 120 มม.
Cutting depth in NF metals ความลึกในการตัดโลหะนอกกลุ่มเหล็ก	20 mm 20 มม.
Cutting depth in steel (soft) ความลึกในการตัดเหล็ก (เนื้ออ่อน)	10 mm 10 มม.
Weight น้ำหนัก	1,9 kg 1,9 กก.



### Pendulum jigsaw CARVEX PSB 400

เลื่อยฉลุ CARVEX PSB 400



#### Strengths and benefits

- Excellent behaviour in curves thanks to threefold saw blade guide and rigid lifter rod
- Simple handling thanks to the soft-grip and ergonomic design
- Fast, tool-free changing of tables, baseplates and saw blades

#### คุณสมบัติ

- สามารถเลื่อยตัดโค้งได้อย่างเรียบเนียน ด้วยตัวจับใบเลื่อยแบบสามทาง ซึ่งช่วยให้ใบเลื่อยมีความมั่นคงขึ้น และแท่งจับใบเลื่อยที่ช่วยให้เคลื่อนที่ในแนวตั้งได้ดี
- จับถนัดมือด้วยมือจับนิ่มสบายและการออกแบบที่เหมาะสมกับการทำงาน
- เปลี่ยนแท่น ฐานเลื่อย และใบเลื่อย โดยไม่ต้องใช้เครื่องมือและทำได้อย่างรวดเร็ว

Technical data ข้อมูลเฉพาะ	Electronic รายละเอียด
Power consumption กำลังไฟ	500 W 500 W
Stroke rate อัตราช่วงชัก	1000-3800 min <sup>-1</sup> 1000-3800 รอบต่อนาที
Pendulum cover adjustment in stages ระดับการแกว่ง	4 4
Cutting depth in wood ความลึกในการตัดเนื้อไม้	120 mm 120 มม.
Cutting depth in NF metals ความลึกในการตัดโลหะนอกกลุ่มเหล็ก	20 mm 20 มม.
Cutting depth in steel (soft) ความลึกในการตัดเหล็ก (เนื้ออ่อน)	10 mm 10 มม.
Weight น้ำหนัก	1,9 kg 1,9 กก.





## Pendulum jigsaw CARVEX PSC 400 Li 15

เลื่อยฉลุไร้สาย CARVEX PSC 400 Li 15



### Strengths and benefits

- Excellent behaviour in curves thanks to threefold saw blade guide and rigid lifter rod
- Simple handling thanks to the soft-grip and ergonomic design
- Fast, tool-free changing of tables, baseplates and saw blades

### คุณสมบัติ

- สามารถเลื่อยตัดโค้งได้อย่างเรียบเนียน ด้วยตัวจับใบเลื่อยแบบสามทาง ซึ่งช่วยให้ใบเลื่อยมีความมั่นคงขึ้น และแท่งจับใบเลื่อยที่ช่วยให้เคลื่อนที่ในแนวตั้งได้ดี
- จับถนัดมือด้วยมือจับนิ่มสบายและการออกแบบที่เหมาะสมกับการทำงาน
- เปลี่ยนแท่น ฐานเลื่อย และใบเลื่อย โดยไม่ต้องใช้เครื่องมือและทำได้อย่างรวดเร็ว

### Technical data

#### ข้อมูลเฉพาะ

ข้อมูลเฉพาะ	Electronic รายละเอียด
Power voltage PSC 400 Li 15 กำลังไฟแบตเตอรี่	14,4 V 14,4 V
Stroke rate อัตราช่วงชัก	1500-3800 min <sup>-1</sup> 1500-3800 รอบต่อนาที
Pendulum cover adjustment in stages ระดับการแกว่ง	4 4
Cutting depth in wood ความลึกในการตัดเนื้อไม้	120 mm 120 มม.
Cutting depth in NF metals ความลึกในการตัดโลหะนอกกลุ่มเหล็ก	20 mm 20 มม.
Cutting depth in steel (soft) ความลึกในการตัดเหล็ก (เนื้ออ่อน)	10 mm 10 มม.
Rechargeable battery capacity ค่าความจุของแบตเตอรี่ชาร์จ	2,6 Ah 2,6 Ah
Weight PSC 400 Li 15 น้ำหนักของ PSC 400 Li 15	2,3 kg 2,3 กก.



## Pendulum jigsaw CARVEX PSC 400 Li 18

เลื่อยฉลุไร้สาย CARVEX PSC 400 Li 18



### Strengths and benefits

- Excellent behaviour in curves thanks to threefold saw blade guide and rigid lifter rod
- Simple handling thanks to the soft-grip and ergonomic design
- Fast, tool-free changing of tables, baseplates and saw blades

### คุณสมบัติ

- สามารถเลื่อยตัดโค้งได้อย่างเรียบเนียน ด้วยตัวจับใบเลื่อยแบบสามทาง ซึ่งช่วยให้ใบเลื่อยมีความมั่นคงขึ้น และแท่งจับใบเลื่อยที่ช่วยให้เคลื่อนที่ในแนวตั้งได้ดี
- จับถนัดมือด้วยมือจับนิ่มสบายและการออกแบบที่เหมาะสมกับการทำงาน
- เปลี่ยนแท่น ฐานเลื่อย และใบเลื่อย โดยไม่ต้องใช้เครื่องมือและทำได้อย่างรวดเร็ว

### Technical data

#### ข้อมูลเฉพาะ

ข้อมูลเฉพาะ	Electronic รายละเอียด
Power voltage PSC 400 Li 15 กำลังไฟแบตเตอรี่	18 V 18 V
Stroke rate อัตราช่วงชัก	1500-3800 min <sup>-1</sup> 1500-3800 รอบต่อนาที
Pendulum cover adjustment in stages ระดับการแกว่ง	4 4
Cutting depth in wood ความลึกในการตัดเนื้อไม้	120 mm 120 มม.
Cutting depth in NF metals ความลึกในการตัดโลหะนอกกลุ่มเหล็ก	20 mm 20 มม.
Cutting depth in steel (soft) ความลึกในการตัดเหล็ก (เนื้ออ่อน)	10 mm 10 มม.
Rechargeable battery capacity ค่าความจุของแบตเตอรี่ชาร์จ	2,6 Ah 2,6 Ah
Weight PSC 400 Li 18 น้ำหนักของ PSC 400 Li 18	2,4 kg 2,4 กก.



## Assembly package

ชุดเครื่องมือ



### Strengths and benefits

- Flexible and powerful – with 18 Volt battery packs for two machines, interchangeable
- Accessories are stored in a clear, structured manner – in the new lid compartment of the SYSTAINER T-LOC
- Free in the lid compartment – 2x twin bit boxes with a total of 20 bits

### คุณสมบัติ

- ใช้งานง่ายและทรงพลังด้วยแบตเตอรี่ 18 โวลต์ 2 ก้อน สำหรับสลับเปลี่ยนการใช้งาน
- อุปกรณ์ต่างๆ จัดเก็บไว้อย่างเป็นระเบียบเรียบร้อยและหยิบใช้ภายในกล่องเครื่องมือมีฝาปิด SYSTAINER T-LOC
- ภายในกล่องเครื่องมือประกอบด้วยกล่องสำหรับใส่ดอกสว่านพร้อมดอกสว่าน 20 ดอก

Technical data, see PSC 400 Li 18 and T 18+3.

ดูข้อมูลเฉพาะที่ PSC 400 Li 18 และ T 18+3

## Pendulum jigsaw CARVEX PSBC 400 Li 15

เลื่อยฉลุไร้สาย CARVEX PSBC 400 Li 15



### Strengths and benefits

- Excellent behaviour in curves thanks to threefold saw blade guide and rigid lifter rod
- Simple handling thanks to the soft-grip and ergonomic design
- Fast, tool-free changing of tables, baseplates and saw blades

### คุณสมบัติ

- สามารถเลื่อยตัดโค้งได้อย่างเรียบเนียน ด้วยตัวจับใบเลื่อยแบบสามทาง ซึ่งช่วยให้ใบเลื่อยมีความมั่นคงขึ้น และแท่งจับใบเลื่อยที่ช่วยให้เคลื่อนที่ในแนวโค้งได้ดี
- จับถนัดมือด้วยมือจับนิ่มสบายและการออกแบบที่เหมาะสมกับการทำงาน
- เปลี่ยนแท่น ฐานเลื่อย และใบเลื่อย โดยไม่ต้องใช้เครื่องมือและทำได้อย่างรวดเร็ว

Technical data	Electronic
ข้อมูลเฉพาะ	รายละเอียด
Power voltage PSBC 400 Li 15 กำลังไฟแบตเตอรี่	14,4 V 14,4 V
Stroke rate อัตราช่วงชัก	1000-3800 min <sup>-1</sup> 1000-3800 รอบต่อนาที
Pendulum cover adjustment in stages ระดับการแกว่ง	4 4
Cutting depth in wood ความลึกในการตัดเนื้อไม้	120 mm 120 มม.
Cutting depth in NF metals ความลึกในการตัดโลหะนอกกลุ่มเหล็ก	20 mm 20 มม.
Cutting depth in steel (soft) ความลึกในการตัดเหล็ก (เนื้ออ่อน)	10 mm 10 มม.
Rechargeable battery capacity ค่าความจุของแบตเตอรี่ชาร์จ	2,6 Ah 2,6 Ah
Weight PSBC 400 Li 15 น้ำหนักของ PSBC 400 Li 15	2,3 kg 2,3 กก.



## Pendulum jigsaw CARVEX PSBC 400 Li 18

เลื่อยฉลุไร้สาย CARVEX PSBC 400 Li 18



### Strengths and benefits

- Excellent behaviour in curves thanks to threefold saw blade guide and rigid lifter rod
- Simple handling thanks to the soft-grip and ergonomic design
- Fast, tool-free changing of tables, baseplates and saw blades

### คุณสมบัติ

- สามารถเลื่อยตัดโค้งได้อย่างเรียบเนียน ด้วยตัวจับใบเลื่อยแบบสามทาง ซึ่งช่วยให้ใบเลื่อยมีความมั่นคงขึ้น และแท่งจับใบเลื่อยที่ช่วยให้เคลื่อนที่ในแนวโค้งได้ดี
- จับถนัดมือด้วยมือจับนิ่มสบายและการออกแบบที่เหมาะสมกับการทำงาน
- เปลี่ยนแท่น ฐานเลื่อย และใบเลื่อย โดยไม่ต้องใช้เครื่องมือและทำได้อย่างรวดเร็ว

Technical data	Electronic
ข้อมูลเฉพาะ	รายละเอียด
Power voltage PSBC 400 Li 18 กำลังไฟแบตเตอรี่	18 V 18 V
Stroke rate อัตราช่วงชัก	1000-3800 min <sup>-1</sup> 1000-3800 รอบต่อนาที
Pendulum cover adjustment in stages ระดับการแกว่ง	4 4
Cutting depth in wood ความลึกในการตัดเนื้อไม้	120 mm 120 มม.
Cutting depth in NF metals ความลึกในการตัดโลหะนอกกลุ่มเหล็ก	20 mm 20 มม.
Cutting depth in steel (soft) ความลึกในการตัดเหล็ก (เนื้ออ่อน)	10 mm 10 มม.
Rechargeable battery capacity ค่าความจุของแบตเตอรี่ชาร์จ	2,6 Ah 2,6 Ah
Weight PSBC 400 Li 18 น้ำหนักของ PSBC 400 Li 18	2,4 kg 2,4 กก.



## Pendulum jigsaw TRION PS 300

เลื่อยฉลุ TRION PS 300



### Strengths and benefits

- Patented three-way saw blade guide for cutting precise angles
- High-quality drive components give longer service life
- Perfectly balanced for effortless one-handed operation
- FastFix rapid-change system for easy saw blade changes

### คุณสมบัติ

- ตัวจับใบเลื่อยแบบสามทางที่ได้รับการจดสิทธิบัตรช่วยให้การเลื่อยแบบตัดมุมมีความแม่นยำยิ่งขึ้น
- ส่วนประกอบที่มากด้วยคุณภาพช่วยยืดอายุการใช้งานให้ยาวนานขึ้น
- มีความสมดุลที่ยอดเยี่ยม ทำให้การใช้งานด้วยมือเดียวก็น่าเป็นเรื่องง่าย ๆ
- เปลี่ยนใบเลื่อยได้อย่างรวดเร็วด้วยระบบอุปกรณ์ FastFix

Technical data ข้อมูลเฉพาะ	Electronic รายละเอียด
Power consumption กำลังไฟ	720 W 720 W
Stroke rate อัตราช่วงชัก	1000-2900 min <sup>-1</sup> 1000-2900 รอบต่อนาที
Pendulum cover adjustment in stages ระดับการแกว่ง	4 4
Inclination การปรับเอียง	0-45° 0-45 องศา
Cutting depth in wood ความลึกในการตัดเนื้อไม้	120 mm 120 มม.
Cutting depth in NF metals ความลึกในการตัดโลหะนอกกลุ่มเหล็ก	20 mm 20 มม.
Cutting depth in steel (soft) ความลึกในการตัดเหล็ก (เนื้ออ่อน)	10 mm 10 มม.
Weight น้ำหนัก	2,4 kg 2,4 กก.

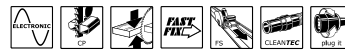

## Pendulum jigsaw TRION PSB 300

เลื่อยฉลุ TRION PSB 300



### Strengths and benefits

- Patented three-way saw blade guide for cutting precise angles
- High-quality drive components give longer service life
- Perfectly balanced for effortless one-handed operation
- FastFix rapid-change system for easy saw blade changes

### คุณสมบัติ

- ตัวจับใบเลื่อยแบบสามทางที่ได้รับการจดสิทธิบัตรช่วยให้การเลื่อยแบบตัดมุมมีความแม่นยำยิ่งขึ้น
- ส่วนประกอบที่มากด้วยคุณภาพช่วยยืดอายุการใช้งานให้ยาวนานขึ้น
- มีความสมดุลที่ยอดเยี่ยม ทำให้การใช้งานด้วยมือเดียวก็น่าเป็นเรื่องง่าย ๆ
- เปลี่ยนใบเลื่อยได้อย่างรวดเร็วด้วยระบบอุปกรณ์ FastFix

Technical data ข้อมูลเฉพาะ	Electronic รายละเอียด
Power consumption กำลังไฟ	720 W 720 W
Stroke rate อัตราช่วงชัก	1000-2900 min <sup>-1</sup> 1000-2900 รอบต่อนาที
Pendulum cover adjustment in stages ระดับการแกว่ง	4 4
Inclination การปรับเอียง	0-45° 0-45 องศา
Cutting depth in wood ความลึกในการตัดเนื้อไม้	120 mm 120 มม.
Cutting depth in NF metals ความลึกในการตัดโลหะนอกกลุ่มเหล็ก	20 mm 20 มม.
Cutting depth in steel (soft) ความลึกในการตัดเหล็ก (เนื้ออ่อน)	10 mm 10 มม.
Weight น้ำหนัก	2,4 kg 2,4 กก.



# Jigsaws blades

## ใบเลื่อยฉลุ

### Tooth pitch, type and material

ระยะห่างของซี่ฟัน ประเภท และวัสดุ



Cross-set teeth for quick cuts  
ซี่ฟันตัดขวางเหมาะสำหรับการ  
เลื่อยแบบเร็ว



Conically ground blades for  
clean cuts  
ซี่ฟันทรงกรวยเหมาะสำหรับ  
การตัดที่เรียบสะอาด



HCS tool steel: standard  
quality for all types of wood  
ทำจากเหล็ก HCS คุณภาพมาตรฐาน  
เหมาะสำหรับไม้ทุกประเภท



HS bimetal: resistant to high tem-  
peratures and hard-wearing  
HS bimetal มีความแข็งแรงและทนต่อ  
อุณหภูมิสูง

### Saw blade features

ลักษณะของใบเลื่อย



Carbide: resistant to high tem-  
peratures and hard-wearing  
คาร์ไบด์ทนต่ออุณหภูมิสูงและ  
มีความแข็งแรง

































Hard soldered carbide-tipped  
splitter, fine  
เคลือบคาร์ไบด์ที่ปลาย  
มีความแข็งแรง ตัดละเอียด



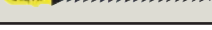













Coarse or fine saw blade. Rule of thumb:  
at least 3 teeth should be engaged  
ใบเลื่อยหยาบหรือละเอียด อย่างน้อย  
ต้องมีซี่ฟัน 3 ซี่เชื่อมติดกัน



Corrugated blade, milled teeth  
ใบเลื่อยแบบลอน

Special features ลักษณะพิเศษ	Description รายละเอียด	Cutting blade length in mm ความยาวของใบเลื่อย มม.	Tooth pitch in mm ระยะห่างของซี่ฟัน มม.	Tooth shape ลักษณะซี่ฟัน
 Saw blade features ลักษณะของใบเลื่อย	S 75/4 S 75/4 S 75/4	75 75 75	4 4 4	
 long standard blade for wood ใบเลื่อยมาตรฐานแบบยาวเหมาะสำหรับไม้	S 105/4	105	4	
 Fine splinter-free cuts. ใบเลื่อยไร้เส้นแบบละเอียด	S 75/2,5 S 75/2,5 S 75/2,5	75 75 75	2,5 2,5 2,5	
 Longlife bi-metal blade for fine, splinter-free cuts. ใบเลื่อยไร้เส้นแบบละเอียดใบเมทัล อายุการใช้งานนาน	HS 75/2,5 bi	75	2,5	
 Longlife bi-metal blade. Reversed toothing. Downwards cutting direction! ใบเลื่อยใบเมทัล ซี่ฟันย้อน สำหรับการเลื่อยจากด้านล่าง อายุการใช้งานนาน	HS 75/2,5 bi R	75	2,5	
 Hard-wearing blade for splinter-free, angled cuts. ใบเลื่อยเนื้อแข็ง ไร้เส้นสำหรับการเลื่อยทำมุม	S 75/4 FS S 75/4 FS S 75/4 FS	75 75 75	4 4 4	
 Hard-wearing blade for angled cuts (also curved cuts); also used in combination with the guide rail. ใบเลื่อยเนื้อแข็ง ไร้เส้นสำหรับการเลื่อยทำมุม (รวมถึง การตัดโค้ง) ใช้ร่วมกับรางนำร่อง	S 75/4 FSG S 75/4 FSG	75 75	4 4	
 Long hard-wearing blade for angled cuts (also curved cuts); also used in combination with the guide rail. ใบเลื่อยเนื้อแข็ง ไร้เส้นแบบยาวสำหรับการเลื่อยทำมุม (รวมถึงการตัดโค้ง) ใช้ร่วมกับรางนำร่อง	S 105/4 FSG S 105/4 FSG	105 105	4 4	
 Extra-long hard-wearing blade for angled cuts (also curved cuts); also used in combination with the guide rail. ใบเลื่อยเนื้อแข็ง ไร้เส้นแบบยาวพิเศษสำหรับการเลื่อยทำมุม (รวมถึงการตัดโค้ง) ใช้ร่วมกับรางนำร่อง	S 145/4 FSG	145	4 4	
 Curved blade for tight curves. ใบเลื่อยโค้งสำหรับการตัดโค้งแคบ	S 75/4 K S 75/4 K	75 75	4 4	
 Bi-metal blade for splinter-free cuts in wood and plastic. Longlife. ใบเลื่อยใบเมทัล ป้องกันการกระแทกของไม้และพลาสติก อายุการใช้งานนาน	HS 75/3 bi FC	75	3	
 Curved blade for fine, splinter-free cuts. ใบเลื่อยโค้งสำหรับการตัดแบบละเอียดและป้องกันการกระแทก	S 50/1,4 K	50	1,4	
 Longlife bi-metal blade. ใบเลื่อยใบเมทัล อายุการใช้งานนาน	HS 75/4 bi	75	4	
 Bi-metal blade for cuts in plastic and composite materials. Longlife ใบเลื่อยใบเมทัล สำหรับพลาสติกและวัสดุผสม อายุการใช้งานนาน	HS 75/3 bi	75	3	
 Bi-metal blade for thin sheet metal, pipes, profiles (1.2-2.5 mm). ใบเลื่อยใบเมทัล สำหรับพลาสติกและวัสดุผสม อายุการใช้งานนาน	HS 60/1.2 bi HS 60/1.2 bi HS 60/1.2 bi	60 60 60	1,2 1,2 1,2	

Max. material thickness in mm ความหนาสูงสุดของวัสดุ (มม.)	Qty. in pack จำนวนบรรจุ	 Softwood / hardwood ไม้เนื้ออ่อน/ไม้เนื้อแข็ง	 Untreated chipboard แผ่นชิ้นไม้ดิบ	 Coated chipboard Veneered blockboard แผ่นชิ้นไม้เคลือบผิว	 Laminated boards, e.g. Werzalit แผ่นลามิเนต เช่น Werzalit	 Reinforced/fibre-reinforced plastics พลาสติกเสริมใย	 Soft plastics พลาสติกอ่อน	 Acrylic plexiglas อะคริลิกเพกติกิลาส	 Composite materials, e.g. Eternit วัสดุผสม	 Non-ferrous metals โลหะนอกกลุ่มเหล็ก	 AL Aluminium, steel sheets and profiles อลูมิเนียม แผ่นเหล็ก และโปรไฟล์	 Sandwich material / boards วัสดุประกบคู่/กระดานประกบคู่	 NIROSTA STAINLESS INOX สแตนเลสสตีล	 FE เหล็กกล้า เหล็ก	 Glass, tiles, ceramic แก้ว กระเบื้อง เซรามิก	 Polyurethane, carton, insulation materials โพลียูรีเทน กล่องกระดาษ วัสดุกันความร้อน
55	2															
55	25	•	•	•												
55	100	•	•	•												
85	5	•	•	•												
55	2															
55	25	•		•			•	•								
55	100	•		•			•	•								
55	5	•		•			•	•								
55	5	•		•			•	•								
55	2	•	•	•												
55	25	•	•	•												
55	100	•	•	•												
55	5	•	•	•												
55	20	•	•	•												
85	5	•	•	•												
85	20	•	•	•												
120	5	•	•	•												
55	5	•		•												
55	25	•		•												
30	5	•		•			•									
30	5	•	•	•			•	•								
55	5	•	•	•	•											
55	5						•	•	•					•		
30	2									•						
30	25									•						
30	100									•						

# Jigsaws blades

## ใบเลื่อยฉลุ

### Tooth pitch, type and material

ระยะห่างของซี่ฟัน ประเภท และวัสดุ



Cross-set teeth for quick cuts  
ซี่ฟันตัดขวางเหมาะสำหรับการ  
เลื่อยแบบเร็ว



Conically ground blades for  
clean cuts  
ซี่ฟันทรงกรวยเหมาะสำหรับ  
การตัดที่เรียบสะอาด



HCS tool steel: standard  
quality for all types of wood  
ทำจากเหล็ก HCS คุณภาพมาตรฐาน  
เหมาะสำหรับไม้ทุกประเภท



HS bimetal: resistant to high tem-  
peratures and hard-wearing  
HS bimetal มีความแข็งแรงและทนต่อ  
อุณหภูมิสูง

### Saw blade features

ลักษณะของใบเลื่อย



Carbide: resistant to high tem-  
peratures and hard-wearing  
คาร์ไบด์ทนต่ออุณหภูมิสูงและ  
มีความแข็งแรง





















Hard soldered carbide-tipped  
splitter, fine  
เคลือบคาร์ไบด์ที่ปลาย  
มีความแข็งแรง ตัดละเอียด

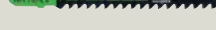















Coarse or fine saw blade. Rule of thumb:  
at least 3 teeth should be engaged  
ใบเลื่อยหยาบหรือละเอียด อย่างน้อย  
ต้องมีซี่ฟัน 3 ซี่เชื่อมติดกัน



Corrugated blade, milled teeth  
ใบเลื่อยแบบลอน

Special features ลักษณะพิเศษ	Description รายละเอียด	Cutting blade length in mm ความยาวของใบ เลื่อย มม.	Tooth pitch in mm ระยะห่างของ ซี่ฟัน มม.	Tooth shape ลักษณะซี่ฟัน	
	Bi-metal blade for standard and stainless steels (1.5-3 mm). ใบเลื่อยไบเมทัล สำหรับการเลื่อยมาตรฐานและ สแตนเลสสตีล (1.5-3 มม.)	HS 60/1.4 bi VA	60	1,4	
	long bi-metal blade for sheet metal and profiles (1.2-2.5 mm). ใบเลื่อยไบเมทัลแบบยาว สำหรับแผ่นโลหะและโปรไฟล์ (1.2-2.5 มม.)	HS 105/1.2 bi	105	1,2	
	Extra long bi-metal blade for thin sheet metal (1.2-2.5 mm) and sandwich boards. ใบเลื่อยไบเมทัลแบบยาวพิเศษ สำหรับแผ่นโลหะบาง (1.2-2.5 มม.) และกระดานประกอบสองด้าน	HS 155/1.2 bi	155	12,5	
	Bi-metal blade for sheet metal and profiles (2.5-60 mm). ใบเลื่อยไบเมทัล สำหรับแผ่นโลหะและโปรไฟล์ (2.5-6.0 มม.)	HS 60/2 bi	60	2	
	Bi-metal blade for sheet metal up to 6 mm thick, multilayered boards, profiles. ใบเลื่อยไบเมทัลสำหรับแผ่นโลหะที่หนาไม่เกิน 6 มม. กระดานหลายชั้นโปรไฟล์	HS 105/2 bi	105	2	
	HM coated teeth for abrasive materials. ซี่ฟันเคลือบ HM สำหรับวัสดุที่กัดกร่อน	HM 75/4.5	75	4,5	
	HM coated teeth for abrasive materials. Longlife. ซี่ฟันเคลือบ HM สำหรับวัสดุที่กัดกร่อน อายุการใช้งานยาวนาน	HM 105/4.5	105	4,5	
	HM grit edged blade, longlife. ใบเลื่อยขอบหินHM อายุการใช้งานยาวนาน	R 54 G Riff	54	-	
	Wavy blade for soft materials, insulation materials, etc. ใบเลื่อยลอนสำหรับวัสดุเนื้ออ่อน วัสดุที่ไข่ทำฉนวน	S 155/W	155	-	

																
Max. material thickness in mm ความหนาสูงสุดของวัสดุ (มม.)	Qty. in pack จำนวนบรรจุ	Softwood / hardwood ไม้เนื้ออ่อน/ไม้เนื้อแข็ง	Untreated chipboard แผ่นชิ้นไม้ดิบ	Coated chipboard Veneered blockboard แผ่นพื้นไม้เคลือบผิว	Laminated boards, e.g. Wenzalit แผ่นเคลือบไม้มะ เช่น Wenzalit	Reinforced/fibre-reinforced plastics พลาสติกเสริมใย	Soft plastics พลาสติกอ่อน	Acrylic plexiglas อะคริลิกเพกติกลาส	Composite materials, e.g. Eternit วัสดุผสม	Non-ferrous metals โลหะนอกกลุ่มเหล็ก	Aluminum, steel sheets and profiles อลูมิเนียม แผ่นเหล็ก และโปรไฟล์	Sandwich material / boards วัสดุประกบคู่/กระดานประกบคู่	Stainless steel สแตนเลสสตีล	Iron, steel เหล็กกล้า เหล็ก	Glass, tiles, ceramic แก้ว กระเบื้อง เซรามิก	Polyurene, carton, insulation materials โฟลีสไคลีน กล่องกระดาษ วัสดุที่ใช้งานบน
10	5												•			
85	5									•	•	•				
130	5											•				
30	5									•	•	•	•			
85	5									•	•	•				
50	1		•		•	•			•						•	
80	1		•		•	•			•							
30	1					•			•				•	•		
130	3															•

**Accessories for jigsaws**

อุปกรณ์เสริมสำหรับเลื่อยฉลุ

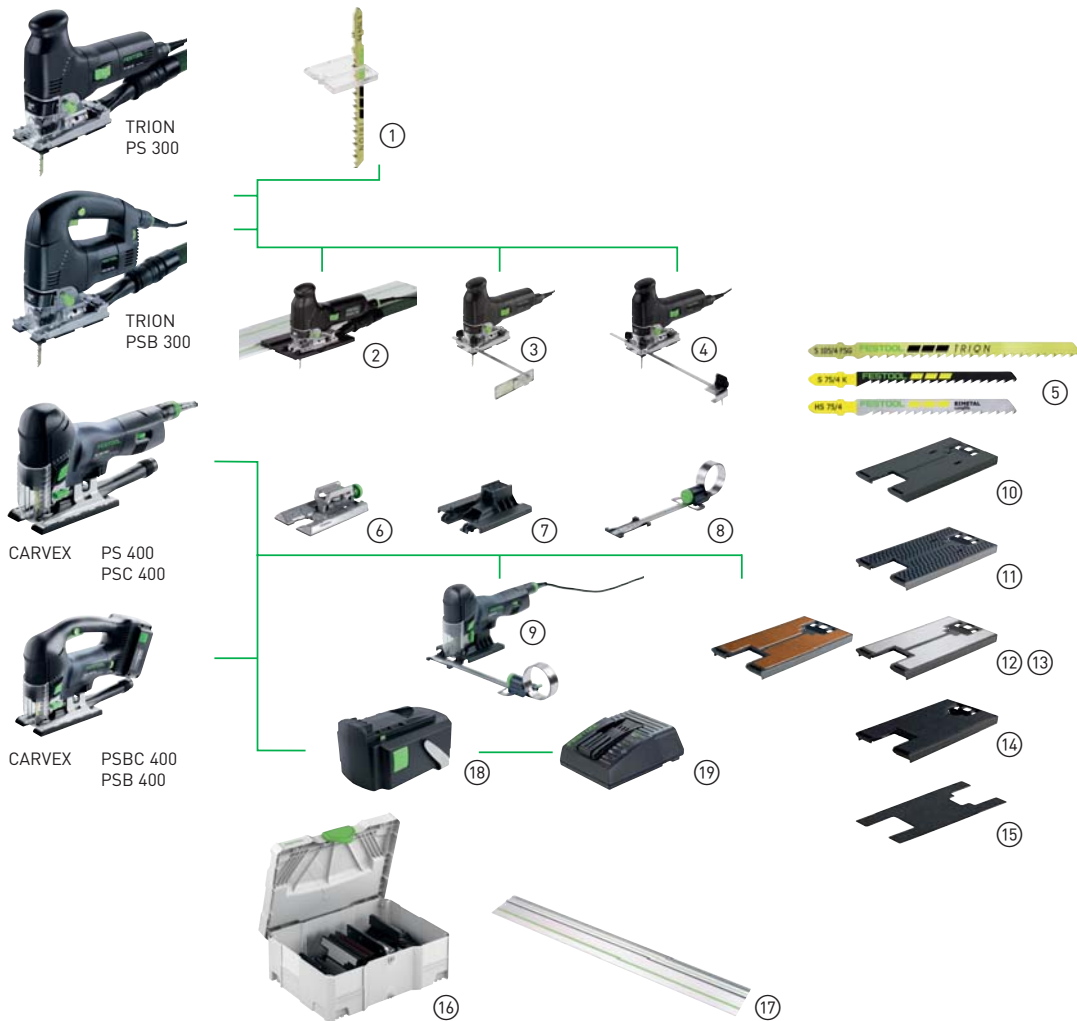

**Product**

สินค้า

- ① Splinter guard SP-PSB 300/5  
แผ่นป้องกันการกระเด็น SP-PS/PSB 300/5  
Splinter guard SP-PSB 300/20  
แผ่นป้องกันการกระเด็น SP-PS/PSB 300/20
- ② Guide rail adapter FS-PS/PSB 300  
อุปกรณ์เชื่อมต่อกับรางเลื่อน FS-PS/PSB 300
- ③ Parallel side fence PA-PS/PSB 300  
ตัวกำหนดขอบด้านข้าง PA-PS/PSB 300
- ④ Core maker KS-PS/PSB 300  
ชุด Core maker KS-PS/PSB 300
- ⑤ Saw blades  
ใบเลื่อย
- ⑥ Angle table WT-PS 400  
แท่นสำหรับการเลื่อยตัดเฉียง WT-PS 400
- ⑦ Adapter table ADT-PS 400  
แท่นเสริม ADT-PS 400
- ⑧ Core maker KS-PS 400  
ชุด Core maker KS-PS 400
- ⑨ Core maker KS-PS 400  
ชุด Core maker KS-PS 400
- ⑩ Base runner LAS- PS 400  
ฐานเลื่อย LAS- PS 400

**Product**

สินค้า

- ⑪ Base runner LAS-Soft-PC 400  
ฐานเลื่อย LAS-Soft-PS 400
- ⑫ Base runner LAS-HGW-PS 400  
ฐานเลื่อย LAS-HGW-PS 400
- ⑬ Base runner LAS-St-PS 400  
ฐานเลื่อย LAS-St-PS 400
- ⑭ Base runner LAS-STF-PS 400  
ฐานเลื่อย LAS-STF-PS 400
- ⑮ Spare felt EF-LAS-STF-PS 400  
ผ้าสักหลาดสำรอง EF-LAS-STF-PS 400
- ⑯ Accessories SYS ZH-SYS-PS 400  
อุปกรณ์เสริม SYS ZH-SYS-PS 400
- ⑰ Guide-rails  
รางเลื่อน
- ⑱ Battery pack BPC 15 Li 3,0 Ah  
แบตเตอรี่ BPC 15 Li 3.0 Ah  
Battery pack BPC 18 Li 3,0 Ah  
แบตเตอรี่ BPC 18 Li 3.0 Ah
- ⑲ Rapid charger TRC 3  
แท่นชาร์จแบตเตอรี่แบบเร็ว TRC 3



## Sawing with portable circular saws

เลื่อยวงเดือนสำหรับพกพา



### Circular saw TS 55

เลื่อยวงเดือน TS 55



#### Strengths and benefits

- FastFix: quick and easy saw blade changing and adaptation to the working material
- Spring-loaded spacer wedge for unhindered plunge cuts
- Attachable splinter guard for high-quality working results
- Quick-acting brake system for safe, convenient sawing

#### คุณสมบัติ

- เปลี่ยนและปรับใบเลื่อยให้เข้ากับวัสดุที่ต้องการเลื่อยได้อย่างง่ายดายและรวดเร็วด้วยระบบอุปกรณ์ FastFix
- สลักวัดระยะแบบสปริงจึงช่วยให้การเลื่อยไม่มีสะดุด
- ตัวป้องกันการกระแทกที่ติดเข้าไปจะช่วยให้ได้ชิ้นงานที่มีคุณภาพ
- ระบบหยุดการทำงานในทันทีเพื่อความปลอดภัยและการทำงานที่สะดวก

Technical data ข้อมูลเฉพาะ	MMC electronic ระบบไฟฟ้า MMC	Without electronics ไม่มีตัวเก็บประจุ
Power consumption กำลังไฟ	1200 W	1050 W
Idle engine speed ความเร็วรอบปกติ	2000-5200 min <sup>-1</sup> รอบต่อนาที	6500 min <sup>-1</sup> รอบต่อนาที
Saw blade diameter ขนาดเส้นผ่าศูนย์กลางใบเลื่อย	160 mm	160 mm
Cutting depth at 45° /90° ความลึกในการตัดมุม 45/90 องศา	0-43/0-55 mm	0-43/0-55 mm
Connection Ø d/e Ø ขั้วต่อกับเครื่องดูดฝุ่น	27/36 mm	27/36 mm
Weight น้ำหนัก	4,5 kg	4,4 kg



### Circular saw TS 75

เลื่อยวงเดือน TS 75



#### Strengths and benefits

- FastFix: quick and easy saw blade changing and adaptation to the working material
- Spring-loaded spacer wedge for unhindered plunge cuts
- Attachable splinter guard for high-quality working results
- Quick-acting brake system for safe, convenient sawing
- Tool-less play setting on the guide rail

#### คุณสมบัติ

- เปลี่ยนและปรับใบเลื่อยให้เข้ากับวัสดุที่ต้องการเลื่อยได้อย่างง่ายดายและรวดเร็วด้วยระบบอุปกรณ์ FastFix
- สลักวัดระยะแบบสปริงจึงช่วยให้การเลื่อยไม่มีสะดุด
- ตัวป้องกันการกระแทกที่ติดเข้าไปจะช่วยให้ได้ชิ้นงานที่มีคุณภาพ
- ระบบหยุดการทำงานในทันทีเพื่อความปลอดภัยและการทำงานที่สะดวก
- ติดตั้งบนรางโดยไม่ต้องงายาก

Technical data ข้อมูลเฉพาะ	MMC electronic ระบบไฟฟ้า MMC
Power consumption กำลังไฟ	1600 W
Idle engine speed ความเร็วรอบปกติ	1350-3550 min <sup>-1</sup> รอบต่อนาที
Saw blade diameter ขนาดเส้นผ่าศูนย์กลางใบเลื่อย	210 mm
Cutting depth at 45° /90° ความลึกในการตัดมุม 45/90 องศา	0-55/0-75 mm
Connection Ø d/e Ø ขั้วต่อกับเครื่องดูดฝุ่น	27/36 mm
Weight น้ำหนัก	6,2 kg



## Building materials saw AXT 50 LA

Building materials saw AXT 50 LA



### Strengths and benefits

- Closed extraction hood with sealing brush for clean, dust-free work
- High torque at low speeds for hard materials
- Accurate, dust-protected roller guide on special guide rail

### คุณสมบัติ

- ฝาครอบพร้อมแปรงทำความสะอาดช่วยกำจัดเศษฝุ่นในระหว่างทำงาน
- แรงบิดสูงในขณะที่ทำงานด้วยความเร็วต่ำช่วยให้ตัดวัสดุเนื้อแข็งได้ดียิ่งขึ้น
- รางเลื่อนแบบพิเศษพร้อมตัวป้องกันเศษวัสดุที่ให้ความแม่นยำยิ่งขึ้น

### Technical data

#### ข้อมูลเฉพาะ

### MMC electronic

#### ระบบไฟฟ้า MMC

Power consumption กำลังไฟ	750 W 750 W
Idle engine speed ความเร็วรอบปกติ	210 min <sup>-1</sup> 210 รอบต่อนาที
Saw blade diameter ขนาดเส้นผ่าศูนย์กลางใบเลื่อย	170 mm 170 มม.
Cutting depth at 45° /90° ความลึกในการตัดมุม 45/90 องศา	0-30/0-47 mm 0-30/0-47 มม.
Connection Ø d/e Ø ข้อต่อกับเครื่องดูดฝุ่น	27/36 mm 27/36 มม.
Weight น้ำหนัก	6,4 kg 6,4 กก.



## Accessories for circular saws

อุปกรณ์เสริมสำหรับเลื่อยวงเดือน

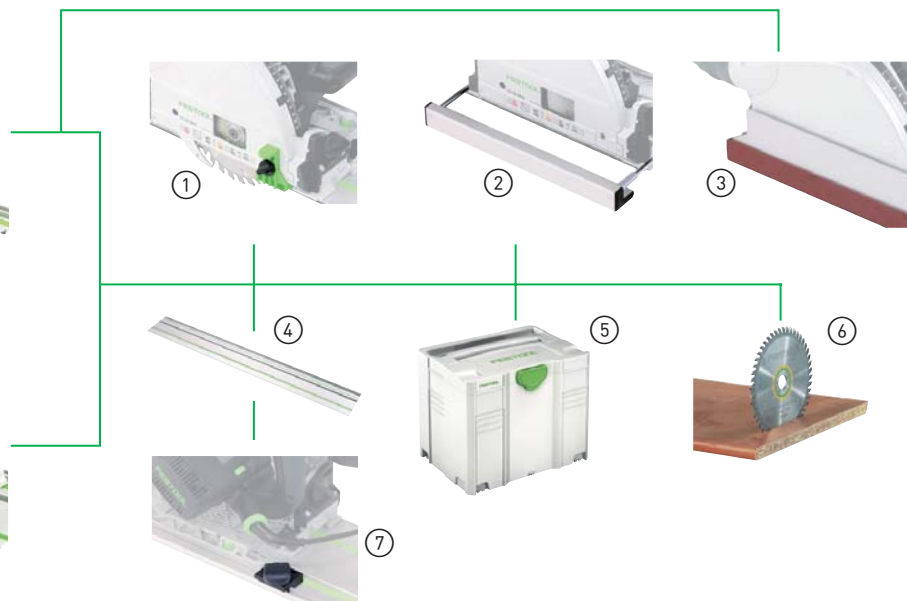

### Product

#### สินค้า

- ① Splinter guard SP-TS 55/5  
ตัวป้องกันการกระแทะ SP-TS 55/5
- ② Parallel side fence PA-TS 55  
ตัวกันขอบด้านข้าง PA-TS 55  
Parallel side fence PA-TS 75  
ตัวกันขอบด้านข้าง PA-TS 75
- ③ Cover ABSA-TS 55  
ฝาครอบ ABSA-TS 55
- ④ Guide-rails  
รางเลื่อน

### Product

#### สินค้า

- ⑤ SYSTEMAINER T-LOC SYS-TS 55  
SYSTEMAINER T-LOC SYS-TS 55  
SYSTEMAINER T-LOC SYS-TS 75  
SYSTEMAINER T-LOC SYS-TS 75
- ⑥ Circular saw blades  
ใบเลื่อยวงเดือน
- ⑦ Kickback stop FS-RSP  
ตัวกันแรงสะท้อน FS-RSP

## Semi-stationary sawing

เครื่องเลื่อยแบบตั้งโต๊ะ



Trimming saw PRECISIO CS 50  
เลื่อยสอยไม้ PRECISIO CS 50



### Strengths and benefits

- Tool-less FastFix saw blade change
- Multifunction handle: one handle with all functions integrated
- Saw blade holder (accessory): saw blades and splinterguard always within easy reach
- Moving splinterguard for splinter-free cuts on both sides
- Surrounding V groove for locating angle stops

### คุณสมบัติ

- เปลี่ยนใบเลื่อย FastFix โดยไม่ต้องใช้เครื่องมือ
- มือจับอเนกประสงค์เพียงอันเดียวก็สามารถใช้การทำงานในทุกฟังก์ชันได้
- ที่เก็บใบเลื่อย (อุปกรณ์เสริม) ทำให้การหยิบใช้งานใบเลื่อยและแผ่นกันเสี้ยนสะดวกขึ้น
- ย้ายแผ่นกันเสี้ยนเพื่อการตัดแบบไร้เศษวัสดุทั้งสองด้าน
- มีร่องตัว V อยู่โดยรอบสำหรับตั้งตัวตัวกำหนดมุม

### Technical data

#### ข้อมูลเฉพาะ

ข้อมูลเฉพาะ	MMC electronic ระบบไฟฟ้า MMC
Power consumption กำลังไฟ	1200 W 1200 W
Idle engine speed ความเร็วรอบปกติ	1600-4200 min <sup>-1</sup> 1600-4200 รอบต่อนาที
Saw blade diameter ขนาดเส้นผ่าศูนย์กลางใบเลื่อย	190 mm 190 มม.
Cutting depth at 45°/90° ความลึกในการตัดมุม 45/90 องศา	0-52/0-37 mm 0-52/0-37 มม.
L. of cut x mat. thickness ความยาวการตัด x ความหนาวัสดุ	294 x 16 mm 294 x 16 มม.
Table dimensions ขนาดแท่น	1010 x 810 mm 1010 x 810 มม.
Work height/with foldaway legs ความสูงของแท่น/รวมกางขาพับ	310/900 mm 310/900 มม.
Connection Ø d/e Ø ข้อต่อกับเครื่องดูดฝุ่น	27/36 mm 27/36 มม.
Weight น้ำหนัก	41.3 kg 41.3 กก.



Trimming saw PRECISIO CS 70

เลื่อยสอยไม้ PRECISIO CS 70



### Strengths and benefits

- 2,200 watt universal motor for powerful cutting
- Moving splinterguard for splinter-free cuts on both sides
- Clearly laid out, well-positioned control elements
- Surrounding V groove for locating angle stops

### คุณสมบัติ

- มอเตอร์ขนาด 2200 W ให้การเลื่อยที่ทรงพลัง
- ย้ายแผ่นกันเสี้ยนเพื่อการตัดแบบไร้เศษวัสดุทั้งสองด้าน
- โครงสร้างไม้ซับซ้อนและวางอุปกรณ์ควบคุมต่างๆ ไว้ได้อย่างเหมาะสมทุกตำแหน่ง
- มีร่องตัว V อยู่โดยรอบสำหรับตั้งตัวตัวกำหนดมุม

### Technical data

#### ข้อมูลเฉพาะ

ข้อมูลเฉพาะ	MMC electronic ระบบไฟฟ้า MMC	Without electronics ไม่มีตัวเก็บประจุ
Power consumption กำลังไฟ	2200 W 2200 W	2200 W 2200 W
Idle engine speed ความเร็วรอบปกติ	2000-4200 min <sup>-1</sup> 2000-4200 รอบต่อนาที	4200 min <sup>-1</sup> 4200 รอบต่อนาที
Saw blade diameter ขนาดเส้นผ่าศูนย์กลางใบเลื่อย	225 mm 225 มม.	225 mm 225 มม.
Cutting depth at 45°/90° ความลึกในการตัดมุม 45/90 องศา	0-70/0-48 mm 0-70/0-48 มม.	0-70/0-48 mm 0-70/0-48 มม.
L. of cut x mat. thickness ความยาวการตัด x ความหนาวัสดุ	320 x 16 mm 320 x 16 มม.	320 x 16 mm 320 x 16 มม.
Table dimensions ขนาดแท่น	1260 x 910 mm 1260 x 910 มม.	690 x 500 mm 690 x 500 มม.
Work height/with foldaway legs ความสูงของแท่น/รวมกางขาพับ	375/900 mm 375/900 มม.	375/900 mm 375/900 มม.
Connection Ø d/e Ø ข้อต่อกับเครื่องดูดฝุ่น	27/36 mm 27/36 มม.	27/36 mm 27/36 มม.
Weight น้ำหนัก	66 kg 66 กก.	34.5 kg 34.5 กก.



### Sliding compound mitre saw KAPEX KS 88

เลื่อยแทนปรับองศา KAPEX KS 88



#### Strengths and benefits

- Twin-column guide for accurate cuts
- Compact, lightweight design for convenient transportation
- FastFix saw blade changing for adaptation to the working material

#### คุณสมบัติ

- เสาค้ำคู่เพื่อการเลื่อยที่แม่นยำ
- ขนาดกะทัดรัด น้ำหนักเบา และออกแบบมาเพื่อให้ขนย้ายได้สะดวก
- ใบเลื่อย FastFix สามารถปรับเปลี่ยนเพื่อให้เหมาะกับวัสดุที่ต้องการเลื่อย

Technical data ข้อมูลเฉพาะ	MMC electronic ระบบไฟฟ้า MMC
Power consumption กำลังไฟ	1600 W 1600 W
Idle engine speed ความเร็วรอบปกติ	1400-3400 min <sup>-1</sup> 1400-3400 รอบต่อนาที
Saw blade diameter ขนาดเส้นผ่าศูนย์กลางใบเลื่อย	260 mm 260 มม.
Cutting depth 90°/90° ความลึกการตัดที่ 90/90 องศา	350 x 88 mm 305 x 88 มม.
Cutting depth at 45°/90° ความลึกการตัดที่ 45/90 องศา	215 x 88 mm 215 x 88 มม.
Crown moulding dia. cut 45°/90° เส้นผ่าศูนย์กลาง Crown moulding ตัด 45/90 องศา	168 mm 168 มม.
Dimensions (W x D x H) ขนาด (กว้าง x ลึก x สูง)	713 x 500 x 470 mm 713 x 500 x 470 มม.
Connection Ø d/e Ø ขั้วต่อกับเครื่องดูดฝุ่น	27/36 mm 27/36 มม.
Weight น้ำหนัก	20,7 kg 20,7 กก.



### Sliding compound mitre saw KAPEX KS 120

เลื่อยแทนปรับองศา KAPEX KS 120



#### Strengths and benefits

- Twin-column guide for accurate cuts
- Compact, lightweight design for convenient transportation
- FastFix saw blade changing for adaptation to the working material
- Precision angle transfer via bevel and dual-line laser

#### คุณสมบัติ

- เสาค้ำคู่เพื่อการเลื่อยที่แม่นยำ
- ขนาดกะทัดรัด น้ำหนักเบา และออกแบบมาเพื่อให้ขนย้ายได้สะดวก
- ใบเลื่อย FastFix สามารถปรับเปลี่ยนเพื่อให้เหมาะกับวัสดุที่ต้องการเลื่อย

Technical data ข้อมูลเฉพาะ	MMC electronic ระบบไฟฟ้า MMC
Power consumption กำลังไฟ	1600 W 1600 W
Idle engine speed ความเร็วรอบปกติ	1400-3400 min <sup>-1</sup> 1400-3400 รอบต่อนาที
Saw blade diameter ขนาดเส้นผ่าศูนย์กลางใบเลื่อย	260 mm 260 มม.
Cutting depth 90°/90° ความลึกการตัดที่ 90/90 องศา	350 x 88 mm 305 x 88 มม.
Cutting depth at 45°/90° ความลึกการตัดที่ 45/90 องศา	215 x 88 mm 215 x 88 มม.
Special cutting depth 45°/90° ความลึกการตัดพิเศษที่ 45/90 องศา	20 x 120 mm 20 x 120 มม.
Crown moulding dia. cut 45°/90° เส้นผ่าศูนย์กลาง Crown moulding ตัด 45/90 องศา	168 mm 168 มม.
Dimensions (W x D x H) ขนาด (กว้าง x ลึก x สูง)	713 x 500 x 470 mm 713 x 500 x 470 มม.
Connection Ø d/e Ø ขั้วต่อกับเครื่องดูดฝุ่น	27/36 mm 27/36 มม.
Weight น้ำหนัก	21,5 kg 21,5 กก.



## Compound mitre saw SYMMETRIC SYM 70

เลื่อยตัดองศา SYMMETRIC SYM 70



### Strengths and benefits

- Patented symmetrical stop system
- Easy angle transfer using a bevel, cutting along the bisector without making calculations
- Stops easy to clamp, no tools required
- MMC electronics adapt to the working material

### คุณสมบัติ

- ใช้งานง่ายและทรงพลังด้วยแบตเตอรี่ 18 โวลต์ 2 ก้อน สำหรับสับเปลี่ยนการใช้งาน
- ระบบการหยุดแบบสมมาตรที่ได้รับการรับรอง
- ย้ายองศาได้ง่ายๆ ด้วยการใช้ Bevel แล้วตัดตามเส้นแบ่งโดยไม่ต้องคำนวณ
- หยุดได้ง่ายๆ โดยอาศัยแคลมป์ ไม่ต้องใช้เครื่องมืออื่น
- ระบบไฟฟ้า MMC ประยุกต์ให้เข้ากับการทำงานในวัสดุที่ต่างกันไป

Technical data ข้อมูลเฉพาะ	MMC electronic ระบบไฟฟ้า MMC
Power consumption กำลังไฟ	1150 W 1150 W
Idle engine speed ความเร็วรอบปกติ	2700-5200 min <sup>-1</sup> 2700-5200 รอบต่อนาที
Saw blade diameter ขนาดเส้นผ่าศูนย์กลางใบเลื่อย	216 mm 216 มม.
Interior angle มุมภายใน	0-68° 0-68 องศา
Exterior angle มุมภายนอก	0-60° 0-60 องศา
Max. strip height ความสูงสูงสุดของแถบ	70 mm 70 มม.
Max. strip width ความกว้างสูงสุดของแถบ	80 mm 80 มม.
Weight น้ำหนัก	9,5 kg 9.5 กก.



# Circular saw blades

## ใบเลื่อยวงเดือน

### The right saw blade for every application.

ใบเลื่อยที่เหมาะสมกับการใช้งาน

Colour code รหัสสี	Material วัสดุ	Speed range ความเร็ว
		3 - 6
		3 - 5
		1 - 6
	<b>Fe</b>	2 - 4
	<b>Al</b>	3 - 6



#### Cross-cut tooth saw blade (W and PW)

ใบเลื่อยซี่ฟันตัดขวาง (W และ PW)

The teeth on this blade slope to the left and right and cut alternately. The alternate-tooth saw blade is a universal blade for all types of wood.

ซี่ฟันแบบนี้จะมีลักษณะเอียงไปทางซ้ายและขวา และจะเลื่อยสลับกัน ใบเลื่อยซี่ฟันแบบนี้ใบเลื่อยอเนกประสงค์สำหรับไม้ทุกประเภท

Grade เกรด	Saw blade dia. <sup>1)</sup> เส้นผ่าศูนย์กลางใบเลื่อย	Centre bore dia. <sup>1)</sup> เส้นผ่าศูนย์กลางกลางใบเลื่อย	Cutting width <sup>1)</sup> ความกว้างในการตัด	Tooth angle <sup>2)</sup> องศาของซี่ฟัน	Tooth shape ลักษณะซี่ฟัน	No. of teeth จำนวนซี่ฟัน	Colour code รหัสสี	Suitable for machine เหมาะสำหรับอุปกรณ์											
								TS 55, ATF 55, AP 55	TS 75	AT 65, AP 65	AXT 50 LA	AP 85	PRECISIO CS 70	PRECISIO CS 50	SYMMETRIC SYM 70 E	KAPEX K5 120			
	Standard มาตรฐาน	190	30	2,8	20	W				X									
	Standard มาตรฐาน	210	30	2,6	20	W			X										
	Standard มาตรฐาน	240	30	2,8	20	W						X							
	Panther	160	20	2,2	20	PW		X											
	Panther	190	FF <sup>3)</sup>	2,6	28	PW									X				
	Panther	190	30	2,8	37	PW				X									
	Panther	210	30	2,6	28	PW			X										
	Panther	225	30	2,6	28	PW								X					
	Panther	240	30	2,8	38	PW						X							
	Universal อเนกประสงค์	160	20	2,2	15	W		X											
	Universal อเนกประสงค์	190	FF <sup>3)</sup>	2,6	10	W									X				
	Universal อเนกประสงค์	190	30	2,8	15	W				X									
	Universal อเนกประสงค์	210	30	2,4	15	W			X										
	Universal อเนกประสงค์	225	30	2,6	20	W							X						
	Universal อเนกประสงค์	240	30	2,8	15	W						X							
	Universal อเนกประสงค์	260	30	2,5	-5	W													X
	Fine tooth ซี่ฟันถี่	160	20	2,2	5	W		X											
	Fine tooth ซี่ฟันถี่	190	FF <sup>3)</sup>	2,4	8	W									X				
	Fine tooth ซี่ฟันถี่	190	30	2,8	8	W				X									
	Fine tooth ซี่ฟันถี่	210	30	2,4	5	W			X										
	Fine tooth ซี่ฟันถี่	216	30	2,3	-5	W												X	
	Fine tooth ซี่ฟันถี่	225	30	2,6	10	W								X					
	Fine tooth ซี่ฟันถี่	240	30	2,8	10	W							X						
	Fine tooth ซี่ฟันถี่	260	30	2,5	-5	W													X

Recommended speed range

<sup>1)</sup> indicated in mm หน่วยเป็น มม.

<sup>2)</sup> indicated in ° หน่วยเป็นองศา

<sup>3)</sup> FF = FastFix interface  
FF = FastFix interface

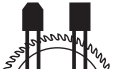

**Flat trapezoidal tooth saw blade (TF)**

ใบเลื่อยแบบซี่ฟันแบนสลับฟันโค้ง

The edges of the trapezoidal teeth slant on both sides. They alternate with the flat teeth when cutting into the material.

This tooth shape is used for cutting aluminium, hard plastic and materials with hard coatings.

ขอบของซี่ฟันจะแฉลบเข้าทั้งสองฝั่ง จะทำงานสลับกับซี่ฟันแบนเมื่อตัดเข้าเนื้อวัสดุ ซี่ฟันนี้ใช้สำหรับการตัดอลูมิเนียม พลาสติกแข็ง และวัสดุเคลือบแข็ง

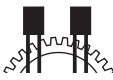

**Flat tooth saw blade (F)**

ใบเลื่อยซี่ฟันแบน (F)

The edges of the teeth are straight, not sloping. Each tooth cuts in the same way. This saw blade is used for cutting steel.

ซี่ฟันของใบเลื่อยนี้เรียบตรงไม่เอียง ฟันแต่ละซี่จะตัดไปทางเดียวกัน ใบเลื่อยชนิดนี้ใช้สำหรับตัดเหล็ก

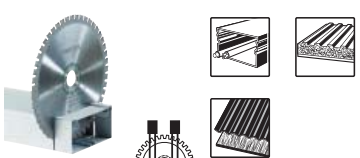
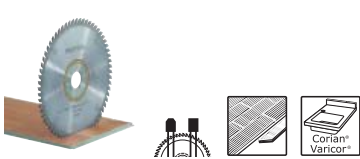
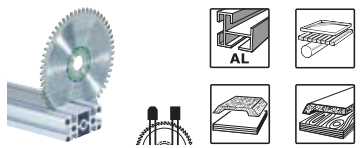

Grade	Saw blade dia. <sup>1)</sup>	Centre bore dia. <sup>1)</sup>	Cutting width <sup>1)</sup>	Tooth angle <sup>2)</sup>	Tooth shape	No. of teeth	Colour code	Suitable for machine									
								เหมาะสำหรับอุปกรณ์									
เกรด	เส้นผ่าศูนย์กลางใบเลื่อย	เส้นผ่าศูนย์กลางกลางใบเลื่อย	ความกว้างในการตัด	องศาของซี่ฟัน	ลักษณะซี่ฟัน	จำนวนซี่ฟัน	รหัสสี	TS 55, ATF 55, AP 55	TS 75	AT 65, AP 65	AXT 50 LA	AP 85	PRECISIO CS 70	PRECISIO CS 50	SYMMETRIC SYM 70 E	KAPEX KS 120	
Aluminium/plastic อลูมิเนียม/พลาสติก	160	20	2,2	-5	TF	52	[Blue]	x									
Aluminium/plastic อลูมิเนียม/พลาสติก	190	FF <sup>3)</sup>	2,6	-5	TF	58	[Blue]							x			
Aluminium/plastic อลูมิเนียม/พลาสติก	190	30	2,8	-5	TF	68	[Blue]			x							
Aluminium/plastic อลูมิเนียม/พลาสติก	210	30	2,4	-5	TF	72	[Blue]		x								
Aluminium/plastic อลูมิเนียม/พลาสติก	216	30	2,3	-5	W	60	[Blue]								x		
Aluminium/plastic อลูมิเนียม/พลาสติก	225	30	2,6	-5	TF	68	[Blue]						x				
Aluminium/plastic อลูมิเนียม/พลาสติก	240	30	2,8	-5	TF	80	[Blue]				x						
Aluminium/plastic อลูมิเนียม/พลาสติก	260	30	2,4	-5	TF	68	[Blue]									x	
Laminate/mineral material ลามิเนต/วัสดุจากแร่	160	20	2,2	4	TF	48	[Red]							x			
Laminate/mineral material ลามิเนต/วัสดุจากแร่	190	FF <sup>3)</sup>	2,6	4	TF	54	[Red]	x									
Laminate/mineral material ลามิเนต/วัสดุจากแร่	190	30	2,6	4	TF	54	[Red]			x							
Laminate/mineral material ลามิเนต/วัสดุจากแร่	210	30	2,4	4	TF	60	[Red]		x								
Laminate/mineral material ลามิเนต/วัสดุจากแร่	225	30	2,6	4	TF	64	[Red]						x				
Laminate/mineral material ลามิเนต/วัสดุจากแร่	260	30	2,5	-5	TF	64	[Red]									x	
Steel/Multilayered board เหล็ก/กระดานหลายชั้น	210	30	2,2	1	F	36	[Blue]		x								
Steel/Multilayered board เหล็ก/กระดานหลายชั้น	240	30	2,6	1	F	48	[Blue]					x					
Building panels ผนังก่อสร้าง	170	30	2,0	8(-4)	TF	56	[Green]				x						

Recommended speed range

<sup>1)</sup> indicated in mm หน่วยเป็น มม.  
<sup>2)</sup> indicated in ° หน่วยเป็นองศา  
<sup>3)</sup> FF = FastFix interface FF = FastFix interface

**Accessories for KAPEX**

อุปกรณ์เสริมสำหรับ KAPEX

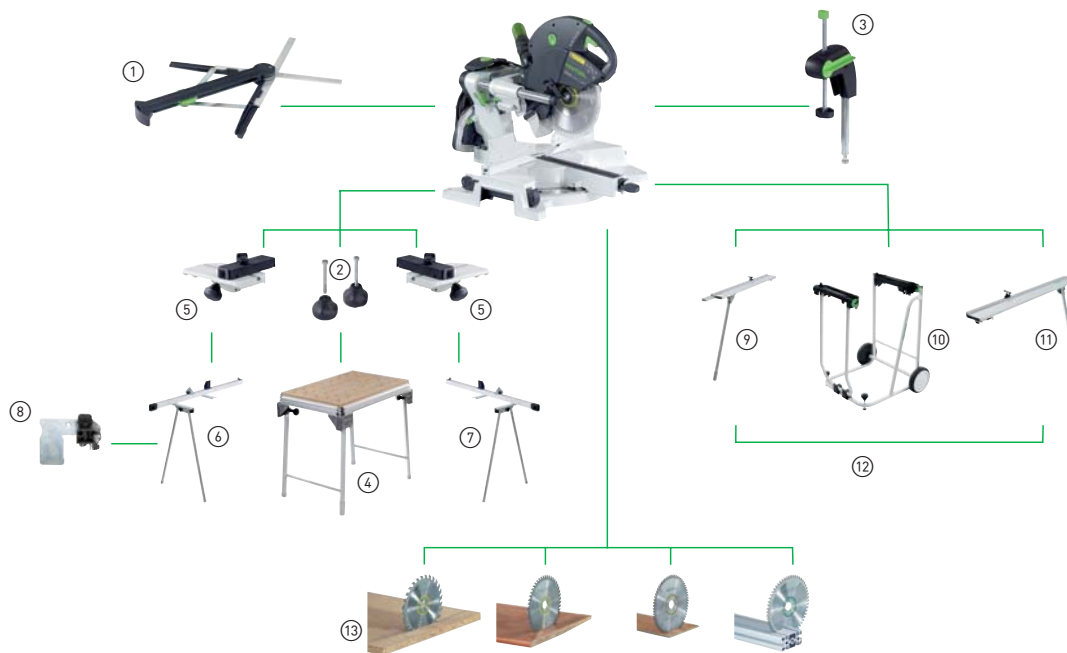

**Product**

สินค้า

- ① Bevel SM-KS 120  
ตัวตั้งองศา
- ② Clamping kit SZ-KS  
ชุดปากจับ SZ-KS
- ③ Terminal KL-KS  
ส่วนปลาย KL-KS
- ④ Multifunction table MFT KAPEX  
แท่นอเนกประสงค์ MFT KAPEX
- ⑤ Crown stop AB-KS  
ตัวกันส่วนปลายชิ้นงาน
- ⑥ Trimming attachment KA-KS-L  
ส่วนปรับแต่ง KA-KS-L
- ⑦ Trimming attachment KA-KS-R  
ส่วนปรับแต่ง KA-KS-R

**Product**

สินค้า

- ⑧ Adjustable stop KA-AR  
ตัวหยุดแบบปรับระดับ KA-AR
- ⑨ Trimming attachment KA-UG-L  
ส่วนปรับแต่ง KA-UG-L
- ⑩ Underframe UG-KAPEX  
โครงด้านล่าง UG-KAPEX
- ⑪ Trimming attachment KA-UG-R  
ส่วนปรับแต่ง KA-UG-R
- ⑫ Underframe UG-KA-Set  
ชุดโครงด้านล่าง UG-KA-Set
- ⑬ Circular saw blades  
ใบเลื่อยวงเดือน



**Accessories for PRECISIO and CMS**

อุปกรณ์เสริมสำหรับ PRECISIO และ CMS



**Product**

สินค้า

- ① Sliding table ST  
แท่นเลื่อน ST  
Sliding table CS 70 ST  
แท่นเลื่อน CS 70 ST  
Sliding table CS 70 ST 650  
แท่นเลื่อน CS 70 ST 650

---

- ② Angle stop WA  
ตัวกำหนดดองศา WA

---

- ③ Adjustable stop WA-AR  
ตัวหยุดแบบปรับระดับ WA-AR

---

- ④ Extension table VL  
แท่นต่อขยาย VL  
Extension table CS 70 VL  
แท่นต่อขยาย CS 70 VL

---

- ⑤ Support AF  
โครเสริม AF

**Product**

สินค้า

- ⑥ Extension table VB  
แท่นต่อขยาย VB  
Extension table VB-CMS  
แท่นต่อขยาย VB-CMS  
Extension table CS 70 VB  
แท่นต่อขยาย CS 70 VB

---

- ⑦ Stopper LA  
ตัวหยุด LA  
Stopper CS 70 VB  
ตัวหยุด CS 70 VB

---

- ⑧ Trimming attachment CS 70 KA  
ส่วนปรับแต่ง CS 70 KA

---

- ⑨ Adjustable stop KA-UG-R  
ตัวหยุดแบบปรับระดับ KA-AR

---

- ⑩ Saw blade holder SGA  
ที่เก็บใบเลื่อย SGA

---

- ⑪ Circular saw blades  
ใบเลื่อยวงเดือน

## Semi-stationary work

### อุปกรณ์เสริมแบบตั้งโต๊ะ



#### Basic unit CMS

แท่นปฏิบัติงานพื้นฐาน CMS



#### Strengths and benefits

- Foldaway legs for easy transportation and maximum stability
- Foldaway legs adjustable to one of two working heights – flexible and convenient
- Minimum set-up times, modules changed in seconds
- One basic unit for all modules – saving time and money

#### คุณสมบัติ

- สามารถพับขาเพื่อการขนย้ายที่ง่ายขึ้นและมีความมั่นคงแน่นอนมากขึ้น
- ขาพับแบบปรับได้ 2 ระดับ ปรับประยุกต์ได้ง่ายและสะดวก
- ใช้เวลาในการติดตั้งน้อย เปลี่ยนอุปกรณ์ได้รวดเร็ว
- แท่นปฏิบัติงานพื้นฐานเพียงแท่นเดียวก็สามารถใช้งานร่วมกับทุกอุปกรณ์ได้ประหยัดทั้งเงินและเวลา

#### Technical data

##### ข้อมูลเฉพาะ

Table height, legs unfolded ความสูงของแท่น/กางขา	900 mm 900 มม.
Table height, legs folded away ความสูงของแท่น/พับขา	316 mm 316 มม.
Table dimensions ขนาดของแท่น	585 x 400 mm 585 x 400 มม.
Weight น้ำหนัก	10.8 kg 10.8 กก.

#### MMC electronic

ระบบไฟฟ้า MMC

#### Bench saw TS 55

แท่นวางเลื่อย TS 55



#### Strengths and benefits

- Bench saw for a wide range of applications
- FastFix for quick and easy saw blade changes and adaptation to the working material
- Circular saws can be installed or used portably
- Extendable thanks to extensive range of accessories

#### คุณสมบัติ

- แท่นวางเลื่อยสำหรับการใช้งานที่กว้างขวาง
- อุปกรณ์ระบบ FastFix ช่วยให้เปลี่ยนใบมีดได้ง่ายและรวดเร็วและประยุกต์ให้เข้ากับวัสดุ
- เลื่อยวงเดือนสามารถติดตั้งกับแท่นหรือใช้แบบมีอจับก็ได้
- อุปกรณ์เสริมที่มีหลากหลายช่วยเพิ่มศักยภาพในการทำงาน

#### Technical data

##### ข้อมูลเฉพาะ

Power consumption กำลังไฟ	1200 W 1200 W
Saw blade speed ความเร็วใบเลื่อย	2000-5200 min <sup>-1</sup> 2000-5200 รอบต่อนาที
Saw blade diameter เส้นผ่าศูนย์กลางใบมีด	160 mm 160 มม.
Cutting height 90°/45° ความสูงการตัดที่ 90/45 องศา	0-51/0-38 mm 0-51/0-38 มม.
Max. working width for trimming cuts ความกว้างสูงสุดของการตัดแต่ง	830 mm 830 มม.
Max. working width longitudinat ความกว้างสูงสุดของการตัดตามยาว	243 [576] mm 243 (576) มม.
Connection Ø d/e Ø ข้อตอกับเครื่องดูดฝุ่น	27/36 mm 27/36 มม.
Dimensions module support ขนาดส่วนประกอบ	578 x 320 mm 578 x 320 มม.
Table dimensions ขนาดแท่น	585 x 400 mm 585 x 400 มม.
Total Weight น้ำหนักรวม	23.4 kg 23.4 กก.



## Bench-mounted router TF 1400

แท่นติดตั้งเครื่องเซาะร่อง TS 1400



### Strengths and benefits

- Simple routing height adjustment with a crank handle
- Arched routing hood for safe routing and optimised extraction
- Dual extraction connector
- Router module can be replaced by further CMS modules

### คุณสมบัติ

- แท่นวางเลื่อยสำหรับการใช้งานที่กว้างขวาง
- ปรับความสูงของการเซาะร่องได้ง่ายๆ ด้วยที่หมุนปรับ
- ฝาครอบเครื่องเซาะร่องเพื่อความปลอดภัยและประสิทธิภาพในการดูด
- ตัวเชื่อมต่อเครื่องดูดหัวคู
- เครื่องเซาะร่องแบบประกอบสามารถแทนที่ได้ด้วยอุปกรณ์ CMS

### Technical data

#### ข้อมูลเฉพาะ

Power consumption TF 1400  
กำลังไฟ TF 1400

Idling speed TF 1400  
ความเร็วรอบปกติ TF 1400

Max. cutter diameter  
เส้นผ่าศูนย์กลางใบตัดสูงสุด

Connection Ø d/e  
Ø ขอดต่อกับเครื่องดูดฝุ่น

Dimensions module support  
ขนาดส่วนประกอบ

Table dimensions  
ขนาดแท่น

Total Weight  
น้ำหนักรวม

### MMC electronic

#### ระบบไฟฟ้า MMC

1400 W  
1400 W

10000-22500 min<sup>-1</sup>  
10000-22500 รอบต่อนาที

60 mm  
60 มม.

27/36 mm  
27/36 มม.

578 x 320 mm  
578 x 320 มม.

585 x 400 mm  
585 x 400 มม.

25,4 kg  
25,4 กก.



## Bench-mounted router TF 2200

แท่นติดตั้งเครื่องเซาะร่อง TS 2200



### Strengths and benefits

- Simple routing height adjustment with a crank handle
- Arched routing hood for safe routing and optimised extraction
- Dual extraction connector
- Router module can be replaced by further CMS modules

### คุณสมบัติ

- แท่นวางเลื่อยสำหรับการใช้งานที่กว้างขวาง
- ปรับความสูงของการเซาะร่องได้ง่ายๆ ด้วยที่หมุนปรับ
- ฝาครอบเครื่องเซาะร่องเพื่อความปลอดภัยและประสิทธิภาพในการดูด
- ตัวเชื่อมต่อเครื่องดูดหัวคู
- เครื่องเซาะร่องแบบประกอบสามารถแทนที่ได้ด้วยอุปกรณ์ CMS

### Technical data

#### ข้อมูลเฉพาะ

Power consumption TF 2200  
กำลังไฟ TF 2200

Idling speed TF 2200  
ความเร็วรอบปกติ TF 2200

Max. cutter diameter  
เส้นผ่าศูนย์กลางใบตัดสูงสุด

Connection Ø d/e  
Ø ขอดต่อกับเครื่องดูดฝุ่น

Dimensions module support  
ขนาดส่วนประกอบ

Table dimensions  
ขนาดแท่น

Total Weight  
น้ำหนักรวม

### MMC electronic

#### ระบบไฟฟ้า MMC

2200 W  
2200 W

10000-22500 min<sup>-1</sup>  
10000-22500 รอบต่อนาที

60 mm  
60 มม.

27/36 mm  
27/36 มม.

578 x 320 mm  
578 x 320 มม.

585 x 400 mm  
585 x 400 มม.

29,4 kg  
29,4 กก.



### Bench saw CMS TS 55

แท่นประกอบเลื่อย CMS TS 55



#### Strengths and benefits

- Bench saw for a wide range of applications
- FastFix for quick and easy saw blade changes and adaptation to the working material
- Circular saws can be installed or used portably
- Extendable thanks to extensive range of accessories

#### คุณสมบัติ

- แท่นวางเลื่อยสำหรับการใช้งานที่กว้างขวาง
- อุปกรณ์ระบบ FastFix ช่วยให้เปลี่ยนใบมีดได้ง่ายและรวดเร็วและประยุกต์ให้เข้ากับวัสดุ
- เลื่อยวงเดือนสามารถติดตั้งกับแท่นหรือใช้แบบมือจับก็ได้
- อุปกรณ์เสริมที่มีหลากหลายช่วยเพิ่มศักยภาพในการทำงาน

Technical data ข้อมูลเฉพาะ	MMC electronic ระบบไฟฟ้า MMC
Power consumption กำลังไฟ	1200 W 1200 W
Saw blade speed ความเร็วใบเลื่อย	2000-5200 min <sup>-1</sup> 2000-5200 รอบต่อนาที
Saw blade diameter เส้นผ่าศูนย์กลางใบมีด	160 mm 160 มม.
Cutting height 90°/45° ความสูงการตัดที่ 90/45 องศา	0-51/0-38 mm 0-51/0-38 มม.
Connection Ø d/e Ø ข้อต่อกับเครื่องดูดฝุ่น	27/36 mm 27/36 มม.
Dimensions module support ขนาดส่วนประกอบ	578 x 320 mm 578 x 320 มม.
Weight module support น้ำหนักส่วนประกอบ	3,3 kg 3,3 กก.
Weight น้ำหนัก	4,5 mm 4,5 มม.
Total Weight น้ำหนักรวม	7,8 kg 7,8 กก.



### Bench saw CMS TS 75

แท่นประกอบเลื่อย CMS TS 75



#### Strengths and benefits

- Bench saw for a wide range of applications
- FastFix for quick and easy saw blade changes and adaptation to the working material
- Circular saws can be installed or used portably
- Extendable thanks to extensive range of accessories

#### คุณสมบัติ

- แท่นวางเลื่อยสำหรับการใช้งานที่กว้างขวาง
- อุปกรณ์ระบบ FastFix ช่วยให้เปลี่ยนใบมีดได้ง่ายและรวดเร็วและประยุกต์ให้เข้ากับวัสดุ
- เลื่อยวงเดือนสามารถติดตั้งกับแท่นหรือใช้แบบมือจับก็ได้
- อุปกรณ์เสริมที่มีหลากหลายช่วยเพิ่มศักยภาพในการทำงาน

Technical data ข้อมูลเฉพาะ	MMC electronic ระบบไฟฟ้า MMC
Power consumption กำลังไฟ	1200 W 1200 W
Saw blade speed ความเร็วใบเลื่อย	1350-3550 min <sup>-1</sup> 1350-3550 รอบต่อนาที
Saw blade diameter เส้นผ่าศูนย์กลางใบมีด	210 mm 210 มม.
Cutting height 90°/45° Ø ข้อต่อกับเครื่องดูดฝุ่น	0-70/0-48 mm 0-70/0-48 มม.
Connection Ø d/e เส้นผ่าศูนย์กลางจุดเชื่อมต่อ d/e	27/36 mm 27/36 มม.
Dimensions module support ขนาดส่วนประกอบ	578 x 320 mm 578 x 320 มม.
Weight module support น้ำหนักส่วนประกอบ	3,3 kg 3,3 กก.
Weight น้ำหนัก	6,2 mm 6,2 มม.
Total Weight น้ำหนักรวม	9,5 kg 9,5 กก.



## Belt sander module CMS BS 120

แท่นประกอบเครื่องขัดกระดาษทรายสายพาน CMS BS120



### Strengths and benefits

- Possibility of lowering the sanding belt for full belt utilisation, achieving greater efficiency
- Quick, simple belt changing – short changeover times
- Tilting sanding belt for sanding chamfers and sloping surfaces with ease

### คุณสมบัติ

- สามารถปรับลดสายพานขัดกระดาษทรายลงเพื่อใช้งานสายพานอย่างเต็มประสิทธิภาพ
- เปลี่ยนสายพานได้ง่ายๆ และรวดเร็ว
- สายพานขัดกระดาษทรายที่เอียงช่วยให้อาการขัดในด้านมุมตัดหรือบริเวณที่ลาดเอียงเป็นเรื่องง่าย

Technical data ข้อมูลเฉพาะ	MMC electronic ระบบไฟฟ้า MMC
Power consumption กำลังไฟ	550 W 550 W
speed ความเร็ว	2800 min <sup>-1</sup> 2800 รอบต่อนาที
Belt length x belt width ความยาวสายพาน x ความกว้างสายพาน	820 x 120 mm 820 x 120 มม.
Sanding area พื้นที่ที่กระดาษทรายสัมผัส	185 x 115 mm 185 x 115 มม.
Connection Ø d/e Ø ข้อต่อกับเครื่องดูดฝุ่น	27 mm 27 มม.
Dimensions module support ขนาดส่วนประกอบ	578 x 320 mm 578 x 320 มม.
Total Weight น้ำหนักรวม	20 kg 20 กก.



## Multifunction table MFT 3

แท่นเนกประสงค์ MFT 3



### Strengths and benefits

- Safe sawing and precise routing thanks to the guide rail
- Angle stop, stop slide and additional clamping device ensure exact results
- Ergonomic work position thanks to the table height of 90 cm
- Compatibility with Compact Module System CMS

### คุณสมบัติ

- เลื่อยได้อย่างปลอดภัยและเจาะร่องได้อย่างเที่ยงตรงด้วยรางเลื่อน
- ตัวกำหนดองศา ตัวหยุดการเลื่อน และแคลมป์เสริม ช่วยให้ได้ผลลัพธ์ที่แน่นอน
- ตำแหน่งการทำงานที่เหมาะสมตามหลักด้วยส่วนสูงของแท่นที่ 90 ซม.
- สามารถใช้งานร่วมกับ Compact Module System CMS

Technical data ข้อมูลเฉพาะ	MMC electronic ระบบไฟฟ้า MMC
Table height, legs unfolded ขนาดแท่น	820 x 120 mm 820 x 120 มม.
Work height/with foldaway legs ความสูงของแท่น/พร้อมขาพับ	180/900 mm 180/900 มม.
Maximum workpiece thickness ความหนาสูงสุดของชิ้นงาน	78 mm 78 มม.
Max. workpiece width ความกว้างสูงสุดของชิ้นงาน	700 mm 700 มม.
Load capacity รับน้ำหนักได้	120 kg 120 กก.
Weight น้ำหนัก	28 kg 28 กก.

**Accessories**

อุปกรณ์เสริม

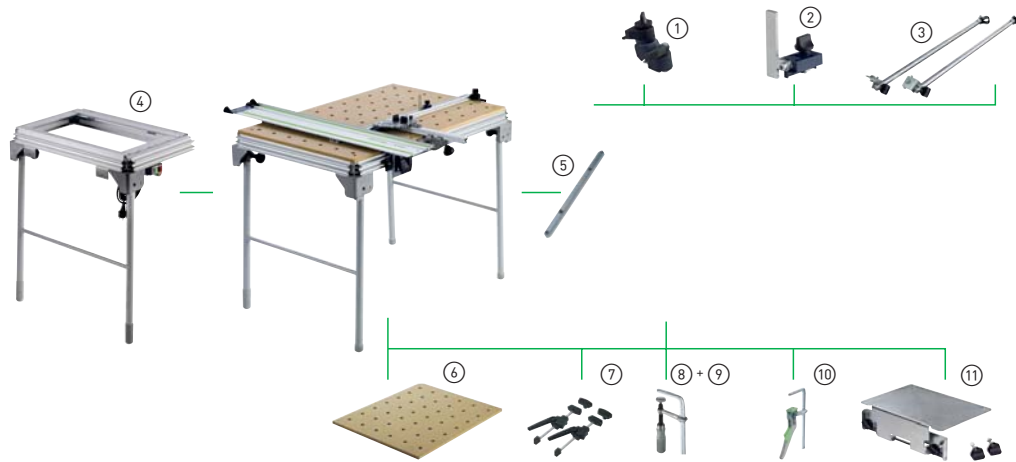

**Product**

สินค้า

- ① Additional clamp MFT/3-ZK  
แคลมป์ MFT/3-ZK
- ② Adjustable stop MFT/3-AR  
ตัวหยุดปรับระดับ MFT/3-AR
- ③ Cross brace MFT/3-QT  
แกนค้ำแนวขวาง MFT/3-QT
- ④ Guide extension MFT/3-VL  
ส่วนต่อขยาย MFT/3-VL
- ⑤ Connecting piece VS  
แกนเชื่อม VS
- ⑥ Perforated top MFT/3-LP  
พื้นโต๊ะแบบเจาะรู MFT/3-LP

**Product**

สินค้า

- ⑦ Fixed clamps MFT-SP  
ปากจับแบบติดตั้ง MFT-SP
- ⑧ Fastening clamp FSZ 120  
ปากจับแบบขัน FSZ 120
- ⑨ Fastening clamp FSZ 300  
ปากจับแบบขัน FSZ 300
- ⑩ Lever clamp FS-HZ 160  
ปากจับแบบจับ FS-HZ 160
- ⑪ Adapter VAC SYS AD MFT/3  
ตัวต่อ VAC SYS AD MFT/3

# Routing

## เครื่องเซาะร่อง



### Router OF 1010

เครื่องเซาะร่อง OF 1010



#### Strengths and benefits

- Light weight and one-handed operation
- Quick-acting brake for improved safety (OF 1010 EBQ)
- MMC electronics for adaptation to the working material and temperature monitoring
- Routing depth adjustment to 1/10 mm

#### คุณสมบัติ

- มีน้ำหนักเบาช่วยให้ทำงานได้ง่ายแม้ใช้เพียงแค่มือเดียว
- ระบบเบรกที่รวดเร็วเพื่อความปลอดภัยสูงสุดในการทำงานและช่วยป้องกันไม่ให้ความเสียหายกับชิ้นงาน
- ใช้งานด้วยระบบไฟฟ้า MMC พร้อมตัวจับอุณหภูมิ
- ปรับระดับความลึกในการเซาะร่องได้ตั้งแต่ 1/10 มม.

#### Technical data

##### ข้อมูลเฉพาะ

Power consumption  
กำลังไฟ

Idle engine speed  
ความเร็วรอบปกติ

Collet Ø  
ขนาดหัวจับดอก

Routing depth adjustment range  
การปรับระดับความลึกในการเซาะร่อง

Fine height adjustment range  
การปรับระดับความสูงแบบละเอียด

Connection Ø d/e  
Ø ข้อต่อกับเครื่องดูดฝุ่น

Weight  
น้ำหนัก

#### MMC electronic

##### ระบบไฟฟ้า MMC

1010 W  
1010 W

10000-24000 min<sup>-1</sup>  
10000-24000 รอบต่อนาที

6-8 mm  
6-8 มม.

55 mm  
55 มม.

8 mm  
8 มม.

27 mm  
27 มม.

2,7 kg  
2,7 กก.



### Router OF 1400

เครื่องเซาะร่อง OF 1400



#### Strengths and benefits

- Bench saw for a wide range of applications
- FastFix for quick and easy saw blade changes and adaptation to the working material
- Circular saws can be installed or used portably
- Extendable thanks to extensive range of accessories

#### คุณสมบัติ

- ด้วยหลักการใช้กระเบื้องและเฟืองล้อช่วยให้เปลี่ยนใบตัดได้สะดวก
- เปลี่ยน copying ring โดยไม่ต้องใช้เครื่องมือ
- ฐานรองมันคงด้วยเสาค้ำทั้งสองด้าน
- ฝุ่นกว่า 99% จะถูกดูดในระหว่างการเซาะร่องด้วยตัวเบี่ยงเศษไม้และฝาครอบดูดฝุ่น

#### Technical data

##### ข้อมูลเฉพาะ

Power consumption  
กำลังไฟ

Idle engine speed  
ความเร็วรอบปกติ

Collet Ø  
ขนาดหัวจับดอก

Routing depth adjustment range  
การปรับระดับความลึกในการเซาะร่อง

Fine height adjustment range  
การปรับระดับความสูงแบบละเอียด

Connection Ø d/e  
Ø ข้อต่อกับเครื่องดูดฝุ่น

Weight  
น้ำหนัก

#### MMC electronic

##### ระบบไฟฟ้า MMC

1400 W  
1400 W

10000-22500 min<sup>-1</sup>  
10000-22500 รอบต่อนาที

6-12,7 mm  
6-12,7 มม.

70 mm  
70 มม.

8 mm  
8 มม.

27/36 mm  
27/36 มม.

4,5 kg  
4,5 กก.



## Router OF 2200

เครื่องเซาะร่อง OF 2200



### Strengths and benefits

- Top power development and fully variable speed for hard materials and in creased material thicknesses
- Ergonomic working because of the side stop that can be shifted by 30°
- Tool-free copying ring and base-runner change
- Fast, convenient router-bit change with rocker and ratchet principle

### คุณสมบัติ

- มีการพัฒนากำลังในการทำงานและมีความเร็วที่หลากหลายสำหรับทำงานกับวัสดุเนื้อแข็งและสามารถเพิ่มความหนาของวัสดุได้
- ทำงานได้อย่างถูกต้องเหมาะสมและประหยัดแรงเนื่องจากตัวกันข้างที่สามารถเอียงได้ 30 องศา
- เปลี่ยน copying ring และฐานรองโดยไม่ต้องใช้เครื่องมือ
- เปลี่ยนดอกเซาะร่องได้อย่างสะดวกและเร็วด้วยหลักการใช้กระเดื่องและเฟืองล้อ

### Technical data

#### ข้อมูลเฉพาะ

#### MMC electronic

ระบบไฟฟ้า MMC

Power consumption กำลังไฟ	1400 W 1400 W
Idle engine speed ความเร็วรอบปกติ	10000-24000 min <sup>-1</sup> 10000-22500 รอบต่อนาที
Collet Ø ขนาดหัวจับดอก	6-12,7 mm 6-12,7 มม.
Routing depth adjustment range การปรับระดับความลึกในการเซาะร่อง	80 mm 80 มม.
Fine height adjustment range การปรับระดับความสูงแบบละเอียด	20 mm 20 มม.
Connection Ø d/e Ø ข้อต่อกับเครื่องดูดฝุ่น	36 (27) mm 36 (27) มม.
Weight น้ำหนัก	7,8 kg 7,8 กก.



## Edge router OFK 500

เครื่องเซาะร่อง OFK 500



### Strengths and benefits

- Easy to handle and lightweight
- Perfect adaptation of cutter to borehole in bench to prevent routing errors
- Stable connection between cutter and drive mechanism for maximum truerunning precision
- Spindle stop for quick and easy cutter changes

### คุณสมบัติ

- จับถือได้ถนัดมือและมีน้ำหนักเบา
- ปรับประยุคตใบตัดให้เข้ากับร่องที่ต้องการตัดเจาะอย่างสมบูรณ์แบบ ลดความผิดพลาดที่เกิดจากการเซาะร่องได้
- ใบตัดและมอเตอร์เชื่อมต่อกันอย่างมั่นคงเพื่อให้ความถูกต้องแม่นยำสูงสุด
- ตัวหยุดแกนหมุนช่วยให้การเปลี่ยนใบตัดง่ายและเร็ว

### Technical data

#### ข้อมูลเฉพาะ

#### Without electronic

ไม่ใช้ระบบไฟฟ้า

Power consumption กำลังไฟ	450 W 450 W
Idle engine speed ความเร็วรอบปกติ	28000 min <sup>-1</sup> 28000 รอบต่อนาที
Connection Ø d/e Ø ข้อต่อกับเครื่องดูดฝุ่น	27 mm 27 มม.
Weight น้ำหนัก	1,4 kg 1,4 กก.





## Edge router OFK 700

เครื่องเซาะร่อง OFK 700



### Strengths and benefits

- Detachable router table with large support surface
- Base inclined by 1.5° for excellent working results
- Routing depth adjustment to 1/10 mm
- Contact spring for smooth routing pattern

### คุณสมบัติ

- แท่นเซาะร่องแบบถอดแยกได้ มีพื้นที่ในการทำงานกว้างขวาง
- ฐานเอียงประมาณ 1.5 องศา เพื่อผลลัพธ์ในการทำงานที่ยืดหยุ่น
- สามารถปรับระดับความลึกของการเซาะร่องได้ตั้งแต่ 1/10 มม.
- คอนแทกสปริงเพื่อการเซาะร่องที่ราบเรียบ

### Technical data

#### ข้อมูลเฉพาะ

	MMC electronic ระบบไฟฟ้า MMC
Power consumption กำลังไฟ	720 W 720 W
Idle engine speed ความเร็วรอบปกติ	10000-26000 min <sup>-1</sup> 10000-26000 รอบต่อนาที
Collet Ø ขนาดหัวจับดอก	6-8 mm 6-8 มม.
Maximum cutting depth, vertical ความลึกในการแนวตั้ง	9 mm 9 มม.
Maximum cutting depth, horizontal ความลึกในการแนวระนาบ	5 mm 5 มม.
Max. routing width ความกว้างสูงสุดในการเซาะร่อง	578 x 320 mm 578 x 320 มม.
Connection Ø d/e Ø ขั้วต่อกับเครื่องดูดฝุ่น	27 kg 27 กก.
Weight น้ำหนัก	2 kg 2 กก.



## Module edge router MFK 700

เครื่องเซาะร่อง MFK 700



### Strengths and benefits

- Wider application spectrum due to interchangeable router tables
- Electronic speed adjustment switch for perfect adaptation to the working material
- 130 mm table support surface for accurate routing results

### คุณสมบัติ

- เพิ่มศักยภาพในการทำงานให้มากขึ้นด้วยแท่นเซาะร่องที่สามารถถอดได้
- สวิตช์ปรับความเร็วระบบไฟฟ้าเพื่อปรับการทำงานให้เข้ากับวัสดุ
- แท่นขนาด 130 มม. สำหรับใช้งานเซาะร่องที่ต้องการความแม่นยำสูง

### Technical data

#### ข้อมูลเฉพาะ

	MMC electronic ระบบไฟฟ้า MMC
Power consumption กำลังไฟ	720 W 720 W
Idle engine speed ความเร็วรอบปกติ	10000-26000 min <sup>-1</sup> 10000-26000 รอบต่อนาที
Collet Ø ขนาดหัวจับดอก	6-8 mm 6-8 มม.
Fine height adjustment range การปรับระดับความสูงแบบละเอียด	14 mm 14 มม.
Max. cutter diameter เส้นผ่าศูนย์กลางการตัดสูงสุด	32 mm 32 มม.
Connection Ø d/e Ø ขั้วต่อกับเครื่องดูดฝุ่น	27 kg 27 กก.
Weight น้ำหนัก	1,9 kg 1,9 กก.



## Aluminium composite milling machine PF 1200

เครื่องเซาะร่องโลหะทำจากอลูมิเนียม PF 1200



### Strengths and benefits

- Removable feeler roller for different material thicknesses
- Low weight for easy transportation and mobile applications
- Guide slot for guide rail
- Blade cutter for rapid progress and effortless precision routing

### คุณสมบัติ

- ฟิลเลอร์โรลเลอร์สามารถถอดได้เพื่อรับตามความหนาของวัสดุ
- ด้วยน้ำหนักที่เบาจึงง่ายต่อการเคลื่อนย้ายและการใช้งานด้วยมือ
- โกลด์สล๊อตสำหรับรางลูกปืน
- ใบเซาะร่องสามารถดำเนินการได้อย่างรวดเร็วและแม่นยำ

### Technical data

#### ข้อมูลเฉพาะ

	MMC electronic ระบบไฟฟ้า MMC
Power consumption กำลังไฟ	1220 W 1220 W
Idle engine speed ความเร็วรอบปกติ	1900-5200 min <sup>-1</sup> 1900-5200 รอบต่อนาที
Cutter diameter เส้นผ่าศูนย์กลางการตัด	118 mm 118 มม.
Routing depth ความลึกในการเซาะร่อง	0-9 mm 0-9 มม.
Connection Ø d/e Ø ขั้วต่อกับเครื่องดูดฝุ่น	27/36 kg 27/36 กก.
Weight น้ำหนัก	5,4 kg 5,4 กก.

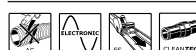

**Accessories for routers**

อุปกรณ์เสริมสำหรับเครื่องเซาะร่อง

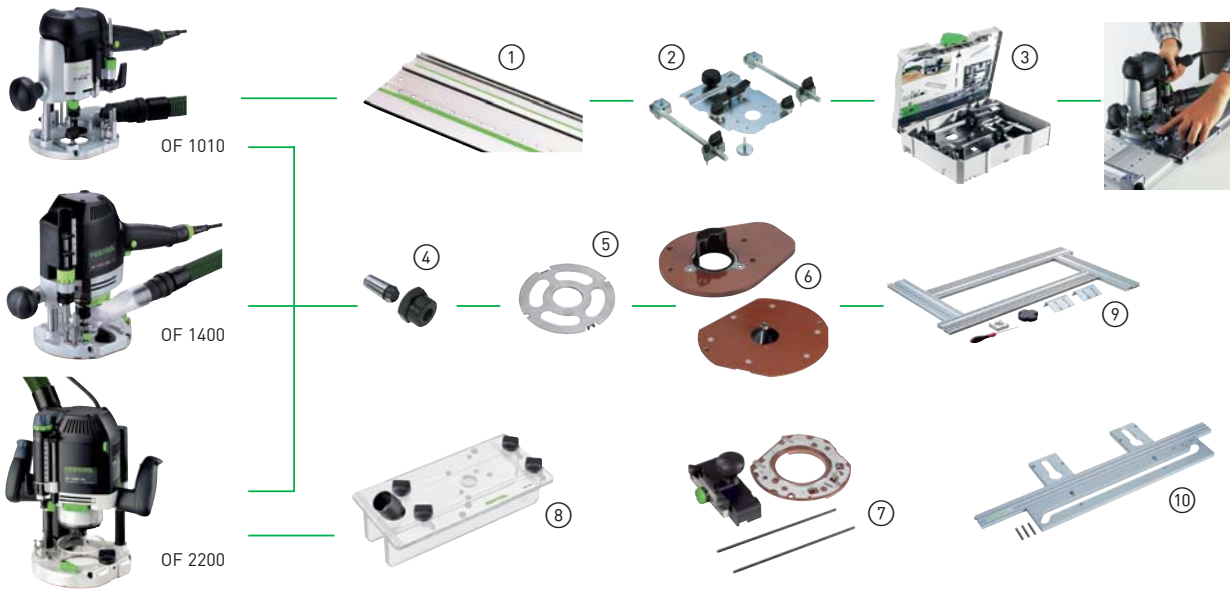

**Product**

สินค้า

- ① Guide rail FS2424/2-LR32  
รางลูกปืน FS2424/2-LR32
- ② Hole drilling set LR 32 Set  
ชุดเจาะร่อง LR 32 Set
- ③ Hole drilling set LR 32-SYS  
ชุดเจาะร่อง LR 32-SYS
- ④ Clamping collet Ø 6-12.7 มม.  
หัวจับตอก เส้นผ่าศูนย์กลาง 6-12.7 มม.
- ⑤ Copying ring Ø 10.8-40 mm  
Copying ring เส้นผ่าศูนย์กลาง 10.8-40 มม.

**Product**

สินค้า

- ⑥ Baseplates  
ฐานรอง
- ⑦ Guide stops  
ชุดกำหนดระยะ
- ⑧ Routing aid OF-FH 2200  
เครื่องมือช่วยในการเซาะร่อง OF-FH 2200
- ⑨ Routing template MFS 400  
แผ่นแบบสำหรับเครื่องเซาะร่อง MPS 400  
Routing template MFS 700  
แผ่นแบบสำหรับเครื่องเซาะร่อง MPS 700
- ⑩ Worktop template APS 900  
แผ่นแบบสำหรับพื้นที่บนโต๊ะทำงาน APS 900

# DOMINO joining system

เครื่องเจาะรูเดือย



## DOMINO joining system DF 500

เครื่องเจาะรูเดือย DOMINO DF 500



### Strengths and benefits

- One system for all panel, frame and rack joints
- Patented routing principle unique to handheld machines for accurate work with no kickbacks
- Stops that are quick and easy to adjust, for accurate results
- Rotation-proof joint with DOMINO dowels providing maximum stability

### คุณสมบัติ

- อุปกรณ์เพียงชิ้นเดียวก็สามารถประกอบผนังวงกบและชั้นวางของได้
- หลักการเจาะรูที่เป็นเอกลักษณ์และเป็นเอกลักษณ์สำหรับใช้งานกับเครื่องจักรมือจับ เพื่อให้ได้งานที่แม่นยำและปราศจากแรงสะท้อน
- ตัวกำหนดขนาดต่างๆ ทำงานได้อย่างรวดเร็วและง่ายดาย จึงทำให้ได้ชิ้นงานที่แม่นยำ
- คุณสมบัติของเดือยไม้ DOMINO ได้ผ่านการทดสอบถึงความแข็งแรงมั่นคงสูงสุดมาเป็นอย่างดีแล้ว

### Technical data

#### ข้อมูลเฉพาะ

ข้อมูลเฉพาะ	Without electronic ไม่ใช้ระบบไฟฟ้า
Power consumption กำลังไฟ	420 W 420 W
Idle engine speed ความเร็วรอบปกติ	24300 min <sup>-1</sup> 24300 รอบต่อนาที
Depth stop for routing depth ความลึกสำหรับการเจาะรู	12, 15, 20, 25, 28 mm 12, 15, 20, 25, 28 มม.
DOMINO slot cutter Ø เส้นผ่าศูนย์กลางการตัดเจาะรู DOMINO	4, 5, 6, 8, 10 mm 4, 5, 6, 8, 10 มม.
Routing height adjuster with scale การปรับความสูงเจาะรูด้วยสเกล	5-30 mm 5-30 มม.
Movable stop ตัวกำหนดระดับแบบเลื่อนได้	16, 20, 22, 25, 28, 36, 40 mm 16, 20, 22, 25, 28, 36, 40 มม.
Mitre routing องศาในการเจาะรู	0-90° 0-90°
Connection Ø d/e Ø ขั้วต่อกับเครื่องดูดฝุ่น	27 mm 27 มม.
Weight น้ำหนัก	3,2 kg 3,2 กก.



## DOMINO joining system DF 700

เครื่องเจาะรูเดือย DOMINO DF 700



### Strengths and benefits

- Maximum stability of joints up to a dowel size of 14 x 140 mm
- Patented routing principle unique to handheld machines for accurate work with no kickbacks
- Saves more time compared to a stationary machine
- Stops that are quick and easy to adjust, for accurate results

### คุณสมบัติ

- การประกอบที่ให้ความมั่นคงแข็งแรงสูงสุด คือการใช้เดือยไม้ขนาด 14 x 140 มม.
- หลักการเจาะรูที่เป็นเอกลักษณ์และเป็นเอกลักษณ์สำหรับใช้งานกับเครื่องจักรมือจับ เพื่อให้ได้งานที่แม่นยำและปราศจากแรงสะท้อน
- ช่วยประหยัดเวลาได้มากกว่าเมื่อเทียบกับเครื่องจักรแบบติดตั้ง
- ตัวกำหนดขนาดต่างๆ ทำงานได้อย่างรวดเร็วและง่ายดาย จึงทำให้ได้ชิ้นงานที่แม่นยำ

### Technical data

#### ข้อมูลเฉพาะ

ข้อมูลเฉพาะ	Without electronic ไม่ใช้ระบบไฟฟ้า
Power consumption กำลังไฟ	720 W 720 W
Idle engine speed ความเร็วรอบปกติ	21000 min <sup>-1</sup> 21000 รอบต่อนาที
Depth stop for routing depth ความลึกสำหรับการเจาะรู	15-70 mm 15-70 มม.
DOMINO slot cutter Ø เส้นผ่าศูนย์กลางการตัดเจาะรู DOMINO	8, 10, 12, 14 mm 8, 10, 12, 14 มม.
Routing height adjuster with scale การปรับความสูงเจาะรูด้วยสเกล	10-15 mm 10-15 มม.
Movable stop ตัวกำหนดระดับแบบเลื่อนได้	10, 15, 20, 25, 30, 40 mm 10, 15, 20, 25, 30, 40 มม.
Mitre routing องศาในการเจาะรู	0-90° 0-90°
Connection Ø d/e Ø ขั้วต่อกับเครื่องดูดฝุ่น	27 mm 27 มม.
Weight น้ำหนัก	5,2 kg 5,2 กก.



**DOMINO accessories**

อุปกรณ์เสริม DOMINO

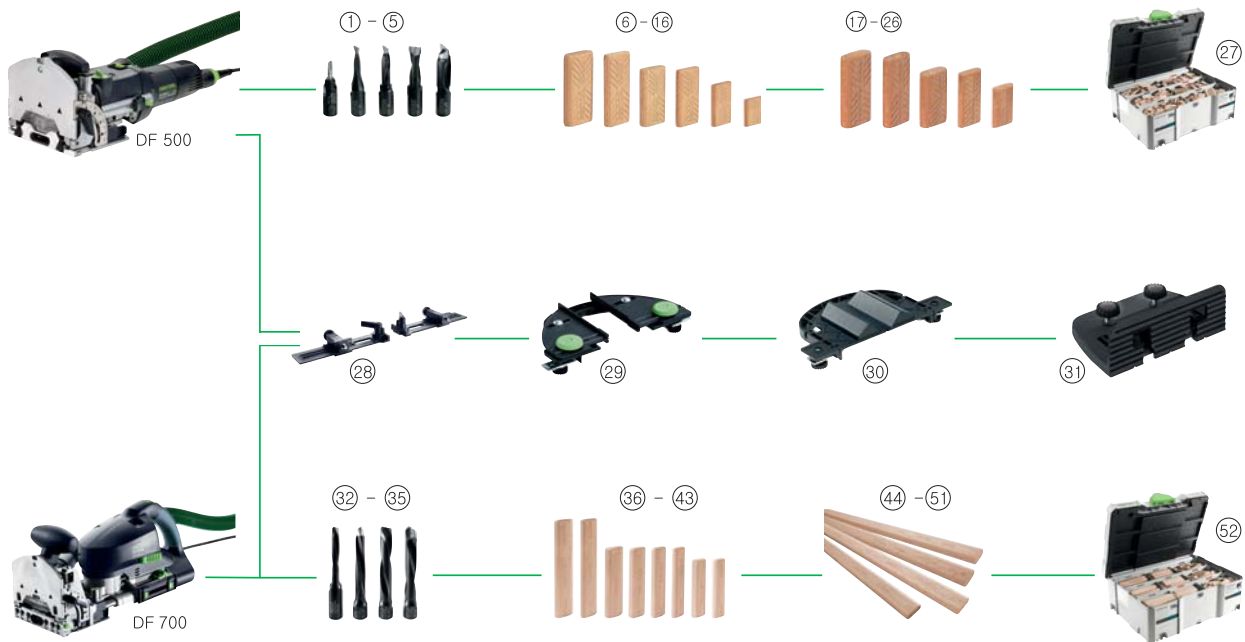

Product สินค้า
① DOMINO router D 4-NL 11 HW-DF 500 ดอกเจาะรูเดียว DOMINO D 4-NL 11 HW-DF 500
② DOMINO router D 5-NL 20 HW-DF 500 ดอกเจาะรูเดียว DOMINO D 5-NL 20 HW-DF 500
③ DOMINO router D 6-NL 28 HW-DF 500 ดอกเจาะรูเดียว DOMINO D 6-NL 28 HW-DF 500
④ DOMINO router D 8-NL 28 HW-DF 500 ดอกเจาะรูเดียว DOMINO D 8-NL 28 HW-DF 500
⑤ DOMINO router D 10-NL 28 HW-DF 500 ดอกเจาะรูเดียว DOMINO D 10-NL 28 HW-DF 500
⑥ DOMINO D 5x30/1800 BU เดือยไม้ DOMINO D5x30/1800 BU
⑦ DOMINO D 6x40/1140 BU เดือยไม้ DOMINO D6x40/1140 BU
⑧ DOMINO D 8x40/780 BU เดือยไม้ DOMINO D8x40/780 BU
⑨ DOMINO D 8x50/600 BU เดือยไม้ DOMINO D8x50/600 BU
⑩ DOMINO D 10x50/510 BU เดือยไม้ DOMINO D10x50/510 BU
⑪ DOMINO D 4x20/450 BU เดือยไม้ DOMINO D4x20/450 BU
⑫ DOMINO D 5x30/300 BU เดือยไม้ DOMINO D5x30/300 BU
⑬ DOMINO D 6x40/190 BU เดือยไม้ DOMINO D6x40/190 BU
⑭ DOMINO D 8x40/130 BU เดือยไม้ DOMINO D8x40/130 BU

Product สินค้า
⑮ DOMINO D 8x50/100 BU เดือยไม้ DOMINO D8x50/100 BU
⑯ DOMINO D 10x50/85 BU เดือยไม้ DOMINO D10x50/85 BU
⑰ DOMINO Sipo D5x30/900 MAU เดือยไม้ DOMINO Sipo D5x30/900 MAU
⑱ DOMINO Sipo D6x40/570 MAU เดือยไม้ DOMINO Sipo D6x40/570 MAU
⑲ DOMINO Sipo D8x40/390 MAU เดือยไม้ DOMINO Sipo D8x40/390 MAU
⑳ DOMINO Sipo D8x50/300 MAU เดือยไม้ DOMINO Sipo D8x50/300 MAU
㉑ DOMINO Sipo D10x50/255 MAU เดือยไม้ DOMINO Sipo D10x50/255 MAU
㉒ DOMINO Sipo D5x30/300 MAU เดือยไม้ DOMINO Sipo D5x30/300 MAU
㉓ DOMINO Sipo D6x40/190 MAU เดือยไม้ DOMINO Sipo D6x40/190 MAU
㉔ DOMINO Sipo D8x40/130 MAU เดือยไม้ DOMINO Sipo D8x40/130 MAU
㉕ DOMINO Sipo D8x50/100 MAU เดือยไม้ DOMINO Sipo D8x50/100 MAU
㉖ DOMINO Sipo D10x50/85 MAU เดือยไม้ DOMINO Sipo D10x50/85 MAU
㉗ Beechwood DOMINO assortment DS 4/5/6/7/8/10 1060x BU ชุดเดือยไม้บีช DOMINO DS 4/5/6/7/8/10 1060x BU Assortment SYS SORT-SYS DOMINO กล่องเก็บเดือยไม้ SYS SORT-SYS DOMINO

Product สินค้า
②8 Cross stop QA-DF 500/700 ตัวปรับขนาดหน้าต่างขึ้นงาน
②9 Trim stop LA-DF 500/700 ตัวปรับความกว้างขึ้นงาน
③0 Handrail fence RA DF 500/700 ฉากกัน
③1 Additional stop ZA-DF 500/700 ตัวปรับขนาด
③2 Router D 8-NL 50 HW-DF 700 ดอกเจาะรูเดียว D 8-NL 50 HW-DF 700
③3 Router D 10-NL 70 HW-DF 700 ดอกเจาะรูเดียว D 10-NL 70 HW-DF 700
③4 Router D 12-NL 70 HW-DF 700 ดอกเจาะรูเดียว D 12-NL 70 HW-DF 700
③5 Router D 14-NL 70 HW-DF 700 ดอกเจาะรูเดียว D 14-NL 70 HW-DF 700
③6 DOMINO D 8x80/190 BU เดือยไม้ DOMINO D8x80/190 BU
③7 DOMINO D8x100/150 BU เดือยไม้ DOMINO D10x50/510 BU
③8 DOMINO D10x80/150 BU เดือยไม้ DOMINO D10x80/150 BU
③9 DOMINO D12x100/100 BU เดือยไม้ DOMINO D12x100/100 BU
④0 DOMINO D12x100/100 BU เดือยไม้ DOMINO D12x100/100 BU

Product สินค้า
④1 DOMINO D12x140/90 BU เดือยไม้ DOMINO D12x140/90 BU
④2 DOMINO D14x100/80 BU เดือยไม้ DOMINO D14x100/80 BU
④3 DOMINO D14x140/70 BU เดือยไม้ DOMINO D14x140/70 BU
④4 DOMINO D8x750/36 BU เดือยไม้ DOMINO D8x750/36 BU
④5 DOMINO D10x750/28 BU เดือยไม้ DOMINO D10x750/28 BU
④6 DOMINO D12x750/22 BU เดือยไม้ DOMINO D12x750/22 BU
④7 DOMINO D14x750/18 BU เดือยไม้ DOMINO D14x750/18 BU
④8 DOMINO D8x750/36 MAU เดือยไม้ DOMINO D8x750/36 MAU
④9 DOMINO D10x750/28 MAU เดือยไม้ DOMINO D10x750/28 MAU
⑤0 DOMINO D12x750/22 MAU เดือยไม้ DOMINO D12x750/22 MAU
⑤1 DOMINO D14x750/18 MAU เดือยไม้ DOMINO D14x750/18 MAU
⑤2 Beechwood DOMINO assortment DS/XL D8/D10 306 BU ชุดเดือยไม้บีช DOMINO DS/XL D8/D10 306 BU
Beechwood DOMINO assortment DS/XL D12/D14 128 BU ชุดเดือยไม้บีช DOMINO DS/XL D12/D14 128 BU

## Planing กบไสไม้ไฟฟ้า



**One-handed planer EHL 65**  
กบไสไม้มือเดียว EHL 65



### Strengths and benefits

- Low weight and perfectly balanced for non-tiring work
- Compact design, ergonomic handle, low operating noise
- Spiral blade for a smooth planing pattern
- Quick blade changes

### คุณสมบัติ

- น้ำหนักเบา มีความสมดุลทำให้ไม่ต้องใช้แรงมาก
- มีขนาดกะทัดรัด มือจับเหมาะสมกับลักษณะการใช้งาน เสียงรบกวนขณะใช้งานต่ำ
- ใบกบช่วยให้ไสไม้ได้เรียบเนียน
- เปลี่ยนใบมีดได้อย่างรวดเร็ว

### Technical data

#### ข้อมูลเฉพาะ

**electronic**  
ระบบไฟฟ้า

Power consumption กำลังไฟ	720 W 720 W
Rotational speed ความเร็วในการหมุน	15600 min <sup>-1</sup> 15600 รอบต่อนาที
Planing width ความกว้างในการไส	65 mm 65 มม.
Planing depth ความลึกในการไส	0-4 mm 0-4 มม.
Max. rebate depth ความลึกสูงสุดของบั้งใบ	23 mm 23 มม.
Connection Ø d/e Ø ขั้วต่อกับเครื่องดูดฝุ่น	27 mm 27 มม.
Noise at idling speed ระดับเสียงขณะเดินรอบปกติ	76 dB[A] 76 dB(A)
Weight น้ำหนัก	3,2 kg 3.2 กก.



**Planer HL 850**  
กบไสไม้ HL 850



### Strengths and benefits

- Planing to the edge, single-bearing head for unlimited rebating depths
- Electronics
- Spiral blade for a smooth planing pattern
- Quick blade changes

### คุณสมบัติ

- ไสไม้บริเวณขอบด้วยหัวกบเดี่ยว โดยไม่จำกัดความลึกบั้งใบ
- ทำงานด้วยระบบไฟฟ้า
- ใบกบช่วยให้ไสไม้ได้เรียบเนียน
- เปลี่ยนใบมีดได้อย่างรวดเร็ว

### Technical data

#### ข้อมูลเฉพาะ

**electronic**  
ระบบไฟฟ้า

Power consumption กำลังไฟ	850 W 850 W
Rotational speed ความเร็วในการหมุน	11000 min <sup>-1</sup> 11000 รอบต่อนาที
Planing width ความกว้างในการไส	82 mm 82 มม.
Planing depth ความลึกในการไส	0-3.5 mm 0-3.5 มม.
Connection Ø d/e Ø ขั้วต่อกับเครื่องดูดฝุ่น	36 mm 36 มม.
Noise at idling speed ระดับเสียงขณะเดินรอบปกติ	79 dB[A] 79 dB(A)
Weight น้ำหนัก	3,9 kg 3.9 กก.



**Accessories for routers**

อุปกรณ์เสริมสำหรับกบไสไม้

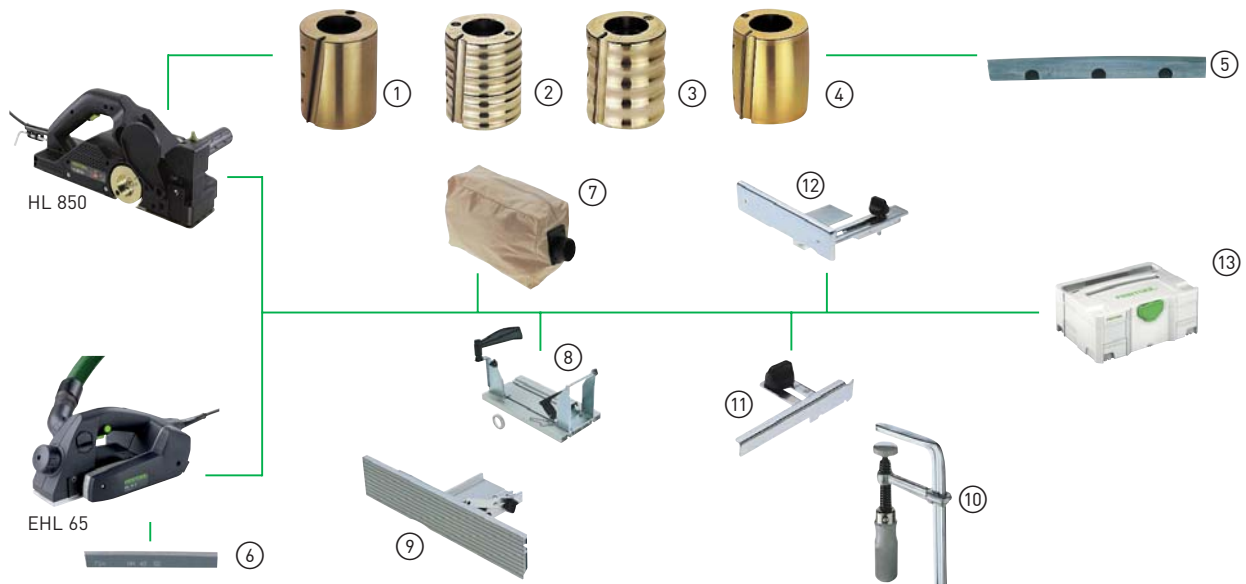

**Product**

สินค้า

① Planing head HK 82 SD  
หัวกบ HK 82 SD

② Planing head HK 82 RF  
หัวกบ HK 82 RF

③ Planing head HK 82 RG  
หัวกบ HK 82 RG

④ Planing head HK 82 RW  
หัวกบ HK 82 RW

⑤ Spiral blade HW 82 SD  
ใบมีด HW 82 SD  
Spiral blade HS 82 RF  
ใบมีด HS 82 RF  
Spiral blade HS 82 RG  
ใบมีด HS 82 RG  
Spiral blade HS 82 RW  
ใบมีด HS 82 RW

⑥ Spiral blade HW 65  
ใบกบ HW 65

⑦ Spiral blade HW 65  
ถุงเก็บเศษไม้ SB-HL  
Extraction adapter AD-HL  
เครื่องดูด AD-HL  
Chip collection bag SB-EHL  
ถุงเก็บเศษไม้ SB-EHL

**Product**

สินค้า

⑧ Bench unit SE-EHL  
แท่นไส SE-EHL  
Bench unit SE-HL  
แท่นไส SE-HL

⑨ Angle stop WA-HL  
ตัวกำหนดมุม WA-HL

⑩ Fastening clamp FSZ 120  
มือจับ FSZ 120

⑪ Rebate depth stop FA-EHL  
ตัวกำหนดความลึกบังใบ FA-EHL  
Rebate depth stop FA-HL  
ตัวกำหนดความลึกบังใบ FA-HL

⑫ Parallel side fence PA-EHL  
ตัวกันขอบด้านข้าง PA-EHL  
Parallel side fence PA-HL  
ตัวกันขอบด้านข้าง PA-HL

⑬ SYSTAINER T-LOC SYS-EHL  
กล่องเก็บอุปกรณ์ SYSTAINER T-LOC SYS-EHL  
SYSTAINER T-LOC SYS-HL  
กล่องเก็บอุปกรณ์ SYSTAINER T-LOC SYS-HL

# Sanding

## เครื่องขัดกระดาษทราย



### Long-reach sander PLANEX LHS 225

เครื่องขัดกระดาษทรายแบบยาว รุ่น PLANEX LHS 225



#### Strengths and benefits

- Two lengths, one machine – extend or reduce in a few simple hand movements
- Two-speed gears for efficient, rapid material removal on walls and ceilings
- Perfectly balanced for easy handling
- Robust, reliable drive components and efficient power transfer

#### คุณสมบัติ

- สามารถปรับความยาวได้สองระดับได้อย่างง่ายดายเพียงขยับมือ
- ระบบเกียร์สองสปีด เพิ่มประสิทธิภาพในการกำจัดส่วนเกินที่ไม่พึงประสงค์ออกจากผนังและกำแพง
- ใช้งานได้อย่างถนัดแม้จะทำงานด้วยเพียงมือเดียว
- ชิ้นส่วนต่างๆ แข็งแรงเชื่อถือได้ และให้พลังการทำงานอย่างเต็มประสิทธิภาพ

#### Technical data

##### ข้อมูลเฉพาะ

	MMC electronic ระบบไฟฟ้า MMC
Power consumption กำลังไฟ	550 W 550 W
Speed ความเร็ว	340-910 min <sup>-1</sup> 340-910 รอบต่อนาที
Grinding disk Ø เส้นผ่าศูนย์กลางจานขัด	215 mm 215 มม.
Connection Ø d/e Ø ขอดต่อกับเครื่องดูดฝุ่น	36/27 mm 36/27 มม.
Weight (length 1.60M) น้ำหนัก (ความยาว 1.60 เมตร)	4,6 kg 4,6 กก.
Weight (length 1.10M) น้ำหนัก (ความยาว 1.10 เมตร)	3,8 kg 3,8 กก.



### Long-reach sander PLANEX LHS 225 CT 36 Set

ชุดเครื่องขัดกระดาษทรายด้ามจับยาว รุ่น PLANEX LHS 225 CT 36



#### Strengths and benefits

- Two lengths, one machine – extend or reduce in a few simple hand movements
- Two-speed gears for efficient, rapid material removal on walls and ceilings
- Perfectly balanced for easy handling
- Robust, reliable drive components and efficient power transfer

#### คุณสมบัติ

- สามารถปรับความยาวได้สองระดับได้อย่างง่ายดายเพียงขยับมือ
- ระบบเกียร์สองสปีด เพิ่มประสิทธิภาพในการกำจัดส่วนเกินที่ไม่พึงประสงค์ออกจากผนังและกำแพง
- ใช้งานได้อย่างถนัดแม้จะทำงานด้วยเพียงมือเดียว
- ชิ้นส่วนต่างๆ แข็งแรงเชื่อถือได้ และให้พลังการทำงานอย่างเต็มประสิทธิภาพ

#### Technical data

##### ข้อมูลเฉพาะ

	MMC electronic ระบบไฟฟ้า MMC
Power consumption กำลังไฟ	550 W 550 W
Speed ความเร็ว	340-910 min <sup>-1</sup> 340-910 รอบต่อนาที
Grinding disk Ø เส้นผ่าศูนย์กลางจานขัด	215 mm 215 มม.
Connection Ø d/e Ø ขอดต่อกับเครื่องดูดฝุ่น	36 mm 36 มม.
Weight (length 1.60M) น้ำหนัก (ความยาว 1.60 เมตร)	4,6 kg 4,6 กก.
Weight (length 1.10M) น้ำหนัก (ความยาว 1.10 เมตร)	3,8 kg 3,8 กก.





### Gear-driven eccentric sander ROTEX RO 90 DX

เครื่องขัดกระดาษทรายระบบลูกเบี้ยวเพลลาขับเคลื่อน รุ่น ROTEX RO 90 DX



#### Strengths and benefits

- Four tools in one: for coarse sanding, fine sanding, delta sanding and polishing. Resulting in low investment costs and savings on working time
- FastFix sanding pad system, tool-less
- Effortless work thanks to a weight <math>< 1.5\text{ kg}</math>

#### คุณสมบัติ

- สามารถใช้งานในหนึ่งเดียว ทั้งการขัดแบบหยาบ การขัดแบบละเอียด การขัดแบบสามเหลี่ยม และการขัดเงา จึงเป็นการลงทุนต่ำอีกทั้งประหยัดเวลาในการทำงานด้วย
- เป็นรองกระดาษทราย FastFix ไม่ต้องใช้เครื่องมือในการถอดเปลี่ยน
- ด้วยน้ำหนักเพียง 1.5 กก. จึงแทบไม่ต้องใช้แรงในการทำงาน

Technical data	MMC electronic
ข้อมูลเฉพาะ	ระบบไฟฟ้า MMC
Power consumption กำลังไฟ	400 W 400 W
ROTEX rotary motion speed ความเร็วในการหมุนรอบเพลลา	260-520 min <sup>-1</sup> 260-520 รอบต่อนาที
Eccentric motion speed ความเร็วในการเคลื่อนไหวนแบบลูกเบี้ยว	3500-7000 min <sup>-1</sup> 3500-7000 รอบต่อนาที
Sanding stroke ระยะเหวี่ยง	3 mm 3 มม.
FastFix sanding pad Ø เส้นผ่าศูนย์กลางแป้นรองกระดาษทราย FastFix	90 mm 90 มม.
Connection Ø d/e Ø ขั้วต่อกับเครื่องดูดฝุ่น	27 kg 27 กก.
Weight น้ำหนัก	1,5 kg 1,5 กก.



### Gear-driven eccentric sander ROTEX RO 125

เครื่องขัดกระดาษทรายระบบลูกเบี้ยวเพลลาขับเคลื่อน รุ่น ROTEX RO 125



#### Strengths and benefits

- Three tools in one for coarse sanding, fine sanding and polishing
- Eccentric motion for high-quality, scratch-free surfaces
- FastFix sanding pad system, tool-less
- Compact, lightweight and handy for non-tiring work

#### คุณสมบัติ

- สามารถใช้งานในหนึ่งเดียว ทั้งการขัดแบบหยาบ การขัดแบบละเอียด และการขัดเงา
- การเคลื่อนไหวนแบบลูกเบี้ยวช่วยให้งานปราศจากริ้วรอยขีดข่วนมีคุณภาพสูง
- เป็นรองกระดาษทราย FastFix ไม่ต้องใช้เครื่องมือในการถอดเปลี่ยน
- ทำงานได้อย่างไม่เหน็ดเหนื่อยเนื่องจากขนาดที่กะทัดรัด มีน้ำหนักเบาและเหมาะมือ

Technical data	MMC electronic
ข้อมูลเฉพาะ	ระบบไฟฟ้า MMC
Power consumption กำลังไฟ	500 W 500 W
ROTEX rotary motion speed ความเร็วในการหมุนรอบเพลลา	300-600 min <sup>-1</sup> 300-600 รอบต่อนาที
Eccentric motion speed ความเร็วในการเคลื่อนไหวนแบบลูกเบี้ยว	3000-6000 min <sup>-1</sup> 3000-6000 รอบต่อนาที
Sanding stroke ระยะเหวี่ยง	3,6 mm 3,6 มม.
FastFix sanding pad Ø เส้นผ่าศูนย์กลางแป้นรองกระดาษทราย FastFix	125 mm 125 มม.
Connection Ø d/e Ø ขั้วต่อกับเครื่องดูดฝุ่น	27 kg 27 กก.
Weight น้ำหนัก	1,9 kg 1,9 กก.



### Gear-driven eccentric sander ROTEX RO 150

เครื่องขัดกระดาษทรายระบบลูกเบี้ยวเพลลาขับเคลื่อน รุ่น ROTEX RO 150



#### Strengths and benefits

- Three tools in one for coarse sanding, fine sanding and polishing
- Eccentric motion for high-quality, scratch-free surfaces
- FastFix sanding pad system, tool-less
- Sanding up to the edge thanks to the Festool PROTECTOR

#### คุณสมบัติ

- สามารถใช้งานในหนึ่งเดียว ทั้งการขัดแบบหยาบ การขัดแบบละเอียด และการขัดเงา
- การเคลื่อนไหวนแบบลูกเบี้ยวช่วยให้งานปราศจากริ้วรอยขีดข่วนมีคุณภาพสูง
- เป็นรองกระดาษทราย FastFix ไม่ต้องใช้เครื่องมือในการถอดเปลี่ยน
- Festool PROTECTOR ช่วยให้การขัดกระดาษทรายบริเวณขอบเป็นเรื่องง่าย

Technical data	MMC electronic
ข้อมูลเฉพาะ	ระบบไฟฟ้า MMC
Power consumption กำลังไฟ	720 W 720 W
ROTEX rotary motion speed ความเร็วในการหมุนรอบเพลลา	320-600 min <sup>-1</sup> 320-600 รอบต่อนาที
Eccentric motion speed ความเร็วในการเคลื่อนไหวนแบบลูกเบี้ยว	3300-6800 min <sup>-1</sup> 3300-6800 รอบต่อนาที
Sanding stroke ระยะเหวี่ยง	5 mm 5 มม.
FastFix sanding pad Ø เส้นผ่าศูนย์กลางแป้นรองกระดาษทราย FastFix	150 mm 150 มม.
Connection Ø d/e Ø ขั้วต่อกับเครื่องดูดฝุ่น	27 kg 27 กก.
Weight น้ำหนัก	2,3 kg 2,3 กก.



### Eccentric sander ETS 125

เครื่องขัดกระดาษทรายระบบลูกเบี้ยว รุ่น ETS 125



#### Strengths and benefits

- Sanding pad brake for safe, faultless work with no reworking costs
- 2 mm sanding stroke for outstanding surface quality
- Small, lightweight and extremely handy for non-tiring work

#### คุณสมบัติ

- ระบบเบรกเป็นรองกระดาษทรายเพื่อความปลอดภัยและลดความผิดพลาดในการทำงาน
- ระยะเหวี่ยง 2 มม. เพื่อพื้นผิวชิ้นงานที่โดดเด่น
- ทำงานได้อย่างไม่เหน็ดเหนื่อยเนื่องจากขนาดที่กะทัดรัด มีน้ำหนักเบาและเหมาะมือ

Technical data ข้อมูลเฉพาะ	MMC electronic ระบบไฟฟ้า MMC	Without electronic ไม่ใช่ไฟฟ้า
Power consumption กำลังไฟ	200 W 200 W	200 W 200 W
Eccentric motion speed ความเร็วในการเคลื่อนไหวแบบลูกเบี้ยว	6000-14000 min <sup>-1</sup> 6000-14000 รอบต่อนาที	14000 min <sup>-1</sup> 14000 รอบต่อนาที
Sanding stroke ระยะเหวี่ยง	2 mm 2 มม.	2 mm 2 มม.
Interchangeable sanding pad Ø เส้นผ่าศูนย์กลางเป็นรองกระดาษทรายแบบถอดเปลี่ยน	125 mm 125 มม.	125 mm 125 มม.
Connection Ø d/e Ø ข้อต่อกับเครื่องดูดฝุ่น	27 mm 27 มม.	27 mm 27 มม.
Weight น้ำหนัก	1,1 kg 1,1 กก.	1,1 kg 1,1 กก.



### Eccentric sander ETS 150/3

เครื่องขัดกระดาษทรายระบบลูกเบี้ยว รุ่น ETS 150/3



#### Strengths and benefits

- 3 mm sanding stroke for an excellent surface finish
- Weighs only 1.8 kg for particularly effortless work
- Sanding pad brake for safe, faultless work with no reworking costs

#### คุณสมบัติ

- ระยะเหวี่ยง 3 มม. เพื่อพื้นผิวชิ้นงานที่ยอดเยี่ยมที่สุด
- ด้วยน้ำหนักเพียง 1.8 กก. จึงแทบไม่ต้องใช้แรงในการทำงาน
- ระบบเบรกเป็นรองกระดาษทรายเพื่อความปลอดภัย และลดความผิดพลาดในการทำงาน

Technical data ข้อมูลเฉพาะ	MMC electronic ระบบไฟฟ้า MMC
Power consumption กำลังไฟ	310 W 310 W
Eccentric motion speed ความเร็วในการเคลื่อนไหวแบบลูกเบี้ยว	4000-10000 min <sup>-1</sup> 4000-10000 รอบต่อนาที
Sanding stroke ระยะเหวี่ยง	3 mm 3 มม.
Interchangeable sanding pad Ø เส้นผ่าศูนย์กลางเป็นรองกระดาษทรายแบบถอดเปลี่ยน	150 mm 150 มม.
Connection Ø d/e Ø ข้อต่อกับเครื่องดูดฝุ่น	27 mm 27 มม.
Weight น้ำหนัก	1,8 kg 1.8 กก.



### Eccentric sander ETS 150/5

เครื่องขัดกระดาษทรายระบบลูกเบี้ยว รุ่น ETS 150/5



#### Strengths and benefits

- 5 mm sanding stroke for efficient material removal
- Weighs only 1.8 kg for particularly effortless work
- Sanding pad brake for safe, faultless work with no reworking costs

#### คุณสมบัติ

- ระยะเหวี่ยง 5 มม. เพื่อการขจัดส่วนที่ไม่ต้องการได้อย่างมีประสิทธิภาพ
- ด้วยน้ำหนักเพียง 1.8 กก. จึงแทบไม่ต้องใช้แรงในการทำงาน
- ระบบเบรกเป็นรองกระดาษทรายเพื่อความปลอดภัย และลดความผิดพลาดในการทำงาน

Technical data ข้อมูลเฉพาะ	MMC electronic ระบบไฟฟ้า MMC
Power consumption กำลังไฟ	310 W 310 W
Eccentric motion speed ความเร็วในการเคลื่อนไหวแบบลูกเบี้ยว	4000-10000 min <sup>-1</sup> 4000-10000 รอบต่อนาที
Sanding stroke ระยะเหวี่ยง	5 mm 5 มม.
Interchangeable sanding pad Ø เส้นผ่าศูนย์กลางเป็นรองกระดาษทรายแบบถอดเปลี่ยน	150 mm 150 มม.
Connection Ø d/e Ø ข้อต่อกับเครื่องดูดฝุ่น	27 mm 27 มม.
Weight น้ำหนัก	1,8 kg 1.8 กก.



### Eccentric sander WTS 150/7

เครื่องขัดกระดาษทรายระบบลูกเบี้ยว รุ่น WTS 150/7



#### Strengths and benefits

- Four Sanding pad brake for safe, faultless work with no reworking costs
- Extremely powerful for efficient work

#### คุณสมบัติ

- ระบบเบรกแป้นรองกระดาษทรายเพื่อความปลอดภัย และลดความผิดพลาดในการทำงาน
- มีกำลังในการทำงานสูงเพื่อผลลัพธ์ที่มีประสิทธิภาพ

Technical data ข้อมูลเฉพาะ	MMC electronic ระบบไฟฟ้า MMC
Power consumption กำลังไฟ	400 W 400 W
Eccentric motion speed ความเร็วในการเคลื่อนไหวลูกเบี้ยว	2600-6000 min <sup>-1</sup> 2600-6000 รอบต่อนาที
Sanding stroke ระยะเหวี่ยง	7 mm 7 มม.
Interchangeable sanding pad Ø เส้นผ่าศูนย์กลางแป้นรองกระดาษทรายแบบถอดเปลี่ยน	150 mm 150 มม.
Connection Ø d/e Ø ข้อต่อกับเครื่องดูดฝุ่น	27 mm 27 มม.
Weight น้ำหนัก	1,8 kg 1,8 กก.



### Triangle sander DELTEX DX 93

เครื่องขัดกระดาษทรายแบบสามเหลี่ยม รุ่น DELTEX DX 93



#### Strengths and benefits

- Bevel gears guarantee an excellent material removal rate and maximum economic efficient when used in corners or on small surfaces

#### คุณสมบัติ

- เกียร์ทรงสามเหลี่ยมรับประกันอัตราการกำจัดส่วนที่ไม่ต้องการอย่างยอดเยี่ยม และใช้งานได้ดีในบริเวณเข้ามุมหรือพื้นที่เล็กๆ

Technical data ข้อมูลเฉพาะ	MMC electronic ระบบไฟฟ้า MMC
Power consumption กำลังไฟ	150 W 150 W
speed ความเร็ว	5000-9500 min <sup>-1</sup> 5000-9500 รอบต่อนาที
Sanding stroke ระยะเหวี่ยง	2,5 mm 2,5 มม.
Connection Ø d/e Ø ข้อต่อกับเครื่องดูดฝุ่น	27 mm 27 มม.
Weight น้ำหนัก	1,5 kg 1,5 กก.



### RUTSCHER RS 100

อุปกรณ์ RUTSCHER RS 100



#### Strengths and benefits

- Vibration Stop for smooth running and healthy working

#### คุณสมบัติ

- ตัวกันการสั่นสะเทือนเพื่อการทำงานที่ราบเรียบและดีต่อสุขภาพ

Technical data ข้อมูลเฉพาะ	Without electronic ไม่มีไฟฟ้า
Power consumption กำลังไฟ	620 W 620 W
speed ความเร็ว	6000 min <sup>-1</sup> 6000 รอบต่อนาที
Sanding stroke ระยะเหวี่ยง	5 mm 5 มม.
Interchangeable sanding pad Ø เส้นผ่าศูนย์กลางแป้นรองกระดาษทรายแบบถอดเปลี่ยน	115 x 225 mm 115 x 225 มม.
Connection Ø d/e Ø ข้อต่อกับเครื่องดูดฝุ่น	27 mm 27 มม.
Weight น้ำหนัก	3,3 kg 3,3 กก.



## RUTSCHER RS 100 C

อุปกรณ์ RUTSCHER RS 100 C



### Strengths and benefits

- Well-balanced centre of gravity for perfect results and non-tiring work
- External dust extractor guarantees a spotlessly clean and healthy workplace

### คุณสมบัติ

- จุดศูนย์ถ่วงที่สมดุลทำให้ได้ผลงานเพอร์เฟกต์และไม่เหนื่อยแรง
- เครื่องดูดฝุ่นภายนอกช่วยให้มั่นใจได้ว่าพื้นที่จะสะอาดและถูกสุขลักษณะ

Technical data ข้อมูลเฉพาะ	Without electronic ไม่ใช้ไฟฟ้า
Power consumption กำลังไฟ	620 W 620 W
speed ความเร็ว	6300 min <sup>-1</sup> 6300 รอบต่อนาที
Sanding stroke ระยะเหวี่ยง	5 mm 5 มม.
Interchangeable sanding pad Ø เส้นผ่าศูนย์กลางเป็นรองกระดาษทรายแบบถอดเปลี่ยน	115 x 225 mm 115 x 225 มม.
Connection Ø d/e Ø ข้อต่อกับเครื่องดูดฝุ่น	27 mm 27 มม.
Weight น้ำหนัก	3,0 kg 3,0 กก.



## RUTSCHER RS 200

อุปกรณ์ RUTSCHER RS 200



### Strengths and benefits

- High speed and direct drive produce an extremely smooth sanding pattern – no reworking
- Ability to sand up to the edge on three sides

### คุณสมบัติ

- ความเร็วสูงและแรงขับโดยตรงจึงส่งผลให้ได้ชิ้นงานที่เรียบเนียนสวยงาม ไม่ต้องแก้ไข
- สามารถขัดบริเวณขอบได้ถึง 3 ด้าน

Technical data ข้อมูลเฉพาะ	Electronic ระบบไฟฟ้า	Without electronic ไม่ใช้ไฟฟ้า
Power consumption กำลังไฟ	330 W 330 W	330 W 330 W
Speed ความเร็ว	4000-10000 min <sup>-1</sup> 4000-10000 รอบต่อนาที	10000 min <sup>-1</sup> 10000 รอบต่อนาที
Sanding stroke ระยะเหวี่ยง	2 mm 2 มม.	2 mm 2 มม.
Interchangeable sanding pad Ø เส้นผ่าศูนย์กลางเป็นรองกระดาษทรายแบบถอดเปลี่ยน	115 x 225 mm 115 x 225 มม.	115 x 225 mm 115 x 225 มม.
Connection Ø d/e Ø ข้อต่อกับเครื่องดูดฝุ่น	27 mm 27 มม.	27 mm 27 มม.
Weight น้ำหนัก	2,5 kg 2,5 กก.	2,5 kg 2,5 กก.



## RUTSCHER RS 300

อุปกรณ์ RUTSCHER RS 300



### Strengths and benefits

- Different interchangeable sanding pads for an extremely wide range of applications
- Ergonomic shape ensures non-tiring work, even on vertical surfaces and work overhead

### คุณสมบัติ

- แผ่นรองกระดาษแบบถอดเปลี่ยนได้ช่วยเพิ่มศักยภาพในการใช้งานให้มากขึ้น
- รูปร่างออกแบบมาให้เหมาะสมกับการทำงาน จึงมั่นใจได้ทั้งการทำงานในแนวตั้งและบริเวณเหนือศีรษะ

Technical data ข้อมูลเฉพาะ	Electronic ระบบไฟฟ้า	Without electronic ไม่ใช้ไฟฟ้า
Power consumption กำลังไฟ	280 W 280 W	280 W 330 W
Speed ความเร็ว	4000-10000 min <sup>-1</sup> 4000-10000 รอบต่อนาที	10000 min <sup>-1</sup> 10000 รอบต่อนาที
Sanding stroke ระยะเหวี่ยง	2.4 mm 2.4 มม.	2.4 mm 2.4 มม.
Interchangeable sanding pad Ø เส้นผ่าศูนย์กลางเป็นรองกระดาษทรายแบบถอดเปลี่ยน	93 x 175 mm 93 x 175 มม.	93 x 175 mm 93 x 175 มม.
Connection Ø d/e Ø ข้อต่อกับเครื่องดูดฝุ่น	27 mm 27 มม.	27 mm 27 มม.
Weight น้ำหนัก	2,3 kg 2,3 กก.	2,3 kg 2,3 กก.



## RUTSCHER RTS 400

อุปกรณ์ RUTSCHER RTS 400



### Strengths and benefits

- Four Sanding pad brake for safe, faultless work with no reworking costs
- Extremely powerful for efficient work

### คุณสมบัติ

- ลดการแก๊งงานด้วยแม่แบบการขัดที่เท่ากันและความสามารถในการขัดใกล้กับขอบได้ทั้ง 3 ด้าน
- ดับลูบป็นที่ผ่านการทดสอบกับฝุ่น และเป็นรองกระดาษทราย MPE ทนทานต่อการฉีกขาด จึงมั่นใจได้ถึงอายุการใช้งานที่ยาวนานและความประหยัดสูงสุด
- ทำงานได้อย่างไม่เหน็ดเหนื่อยเนื่องจากขนาดที่กะทัดรัด มีน้ำหนักเบาและเหมาะมือ

Technical data ข้อมูลเฉพาะ	Electronic ระบบไฟฟ้า	Without electronic ไม่ใช่ไฟฟ้า
Power consumption กำลังไฟ	200 W 200 W	200 W 200 W
Speed ความเร็ว	6000-14000 min <sup>-1</sup> 6000-14000 รอบต่อนาที	14000 min <sup>-1</sup> 14000 รอบต่อนาที
Sanding stroke ระยะเหวี่ยง	2 mm 2 มม.	2 mm 2 มม.
Interchangeable sanding pad Ø เส้นผ่าศูนย์กลางเป็นรองกระดาษทรายแบบถอดเปลี่ยน	80 x 130 mm 80 x 130 มม.	80 x 130 mm 80 x 130 มม.
Connection Ø d/e Ø ขอดต่อกับเครื่องดูดฝุ่น	27 mm 27 มม.	27 mm 27 มม.
Weight น้ำหนัก	1,1 kg 1,1 กก.	1,1 kg 1,1 กก.



## Delta sander DTS 400

เครื่องขัดกระดาษทรายแบบสามเหลี่ยม รุ่น DTS 400



### Strengths and benefits

- Triangle-shaped sanding pads for an efficient sanding of corners and other awkward spots. Significant time saving and less reworking
- Small, lightweight and extremely handy for non-tiring work

### คุณสมบัติ

- เป็นรองกระดาษทรายแบบสามเหลี่ยมช่วยให้การทำงานบริเวณเขี้ยวมุมและบริเวณที่ยากต่อการเข้าถึงมีประสิทธิภาพยิ่งขึ้น ทั้งช่วยประหยัดเวลาและไม่ต้องแก๊งงาน
- ทำงานได้อย่างไม่เหน็ดเหนื่อยเนื่องจากขนาดที่กะทัดรัด มีน้ำหนักเบาและเหมาะมือ

Technical data ข้อมูลเฉพาะ	Electronic ระบบไฟฟ้า	Without electronic ไม่ใช่ไฟฟ้า
Power consumption กำลังไฟ	200 W 200 W	200 W 200 W
Speed ความเร็ว	6000-14000 min <sup>-1</sup> 6000-14000 รอบต่อนาที	14000 min <sup>-1</sup> 14000 รอบต่อนาที
Sanding stroke ระยะเหวี่ยง	2 mm 2 มม.	2 mm 2 มม.
Interchangeable sanding pad Ø เส้นผ่าศูนย์กลางเป็นรองกระดาษทรายแบบถอดเปลี่ยน	100 x 150 mm 100 x 150 มม.	100 x 150 mm 100 x 150 มม.
Connection Ø d/e Ø ขอดต่อกับเครื่องดูดฝุ่น	27 mm 27 มม.	27 mm 27 มม.
Weight น้ำหนัก	1,1 kg 1,1 กก.	1,1 kg 1,1 กก.

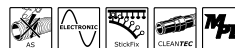

## Linear sander DUPLEX LS 130

เครื่องขัดกระดาษทรายแบบเส้นตรง รุ่น DUPLEX LS 130



### Strengths and benefits

- Linear notion provides an efficient alternative to manual work in rebates and profiles for non-tiring work.
- A variety of different sanding pads and abrasives for a wide range of applications

### คุณสมบัติ

- การเคลื่อนที่แบบเส้นตรงเป็นอีกทางเลือกที่มีประสิทธิภาพเพื่อการทำงานด้วยมือ ช่วยให้ไม่เหน็ดเหนื่อยในการทำงาน
- เป็นรองกระดาษทรายและกระดาษทรายหลากหลายรูปแบบช่วยให้ใช้งานได้หลากหลายเช่นกัน

Technical data ข้อมูลเฉพาะ	Electronic ระบบไฟฟ้า
Power consumption กำลังไฟ	260 W 260 W
speed ความเร็ว	4000-6000 min <sup>-1</sup> 4000-6000 รอบต่อนาที
Sanding stroke ระยะเหวี่ยง	4 mm 4 มม.
Interchangeable sanding pad Ø เส้นผ่าศูนย์กลางเป็นรองกระดาษทรายแบบถอดเปลี่ยน	133 x 80 mm 133 x 80 มม.
Connection Ø d/e Ø ขอดต่อกับเครื่องดูดฝุ่น	27 mm 27 มม.
Weight น้ำหนัก	1,7 kg 1,7 กก.



### Rotary sander RAS 115.04

เครื่องขัดกระดาษทรายระบบแกนหมุน รุ่น RAS 115.04



#### Strengths and benefits

- Optimum dust extraction ensures a clean workspace, a clear view and a healthy working environment
- Tool-less sanding pad change
- Speed preselection, controlled speed

#### คุณสมบัติ

- การดูดฝุ่นช่วยให้สถานที่ในการทำงานสะอาด ถูกสุขลักษณะ และน่ามอง
- เปลี่ยนแป้นรองกระดาษทรายได้โดยไม่ต้องใช้เครื่องมือ
- เลือกระดับความเร็วได้ก่อนเริ่มทำงานจึงควบคุมความเร็วได้ง่ายขึ้น

Technical data ข้อมูลเฉพาะ	Electronic ระบบไฟฟ้า
Power consumption กำลังไฟ	500 W 500 W
speed ความเร็ว	1350-3800 min <sup>-1</sup> 1350-3800 รอบต่อนาที
Interchangeable sanding pad Ø เส้นผ่าศูนย์กลางแป้นรองกระดาษทรายแบบถอดเปลี่ยน	115 mm 115 มม.
Spindle thread ขนาดแกนหมุน	M14 M14
Connection Ø d/e Ø ข้อต่อกับเครื่องดูดฝุ่น	27 mm 27 มม.
Weight น้ำหนัก	2,3 kg 2,3 กก.



### Rotary sander RAS 180

เครื่องขัดกระดาษทรายระบบแกนหมุน รุ่น RAS 180



#### Strengths and benefits

- Particularly economical when used over large areas, as the machine is designed for high material removal rates and fast work progress
- Optimum dust extraction ensures a clean workspace, a clear view and a healthy working environment

#### คุณสมบัติ

- ช่วยประหยัดเป็นพิเศษเมื่อใช้งานในบริเวณกว้าง เครื่องยนต์ออกแบบมาให้มีอัตราการกำจัดส่วนที่ไม่ต้องการสูงและดำเนินงานได้อย่างรวดเร็ว
- การดูดฝุ่นช่วยให้สถานที่ในการทำงานสะอาด ถูกสุขลักษณะและน่ามอง

Technical data ข้อมูลเฉพาะ	MMC Electronic ระบบไฟฟ้า MMC
Power consumption กำลังไฟ	1500 W 1500 W
speed ความเร็ว	800-4000 min <sup>-1</sup> 800-4000 รอบต่อนาที
Interchangeable sanding pad Ø เส้นผ่าศูนย์กลางแป้นรองกระดาษทรายแบบถอดเปลี่ยน	180 mm 180 มม.
Spindle thread ขนาดแกนหมุน	M14 M14
Connection Ø d/e Ø ข้อต่อกับเครื่องดูดฝุ่น	27 mm 27 มม.
Weight น้ำหนัก	4,2 kg 4,2 กก.



### Belt sander BS 75

เครื่องขัดกระดาษทรายสายพาน รุ่น BS 75



#### Strengths and benefits

- Perfect working results on a wide range of materials thanks to infinitely adjustable belt speed for coarse and fine sanding
- Strong motor pulling force ensures economic working

#### คุณสมบัติ

- ให้ผลงานที่น่าพึงพอใจในวัสดุที่หลากหลายด้วยความเร็วของสายพานที่สามารถปรับระดับสำหรับงานหยาบและงานละเอียดได้
- มอเตอร์มีความทนทานต่อแรงดึงจึงมั่นใจในความประหยัดได้

Technical data ข้อมูลเฉพาะ	Electronic ระบบไฟฟ้า	Without electronic ไม่ใช่ไฟฟ้า
Power consumption กำลังไฟ	1010 W	800 W
Rated belt load ความเร็ว	200-380 min <sup>-1</sup> 200-380 รอบต่อนาที	315 min <sup>-1</sup> 315 รอบต่อนาที
Spread ความกว้างกระดาษทราย	75 mm 75 มม.	75 mm 75 มม.
Belt length ความยาวสายพาน	533 mm 533 มม.	533 mm 533 มม.
Sanding area พื้นที่ที่สัมผัสกระดาษทราย	135 x 75 mm 135 x 75 มม.	135 x 75 mm 135 x 75 มม.
Connection Ø d/e Ø ขอดต่อกับเครื่องดูดฝุ่น	27/36 mm 27/36 มม.	27/36 mm 27/36 มม.
Weight น้ำหนัก	3,8 kg 3,8 กก.	3,8 kg 3,8 กก.



### Belt sander BS 105

เครื่องขัดกระดาษทรายสายพาน รุ่น BS 105



#### Strengths and benefits

- Perfect working results on a wide range of materials thanks to infinitely adjustable belt speed for coarse and fine sanding
- Strong motor pulling force ensures economic working

#### คุณสมบัติ

- ให้ผลงานที่น่าพึงพอใจในวัสดุที่หลากหลายด้วยความเร็วของสายพานที่สามารถปรับระดับสำหรับงานหยาบและงานละเอียดได้
- มอเตอร์มีความทนทานต่อแรงดึงจึงมั่นใจในความประหยัดได้

Technical data ข้อมูลเฉพาะ	Electronic ระบบไฟฟ้า	Without electronic ไม่ใช่ไฟฟ้า
Power consumption กำลังไฟ	1400 W	1200 W
Rated belt load ความเร็ว	230-380 min <sup>-1</sup> 230-380 รอบต่อนาที	380 min <sup>-1</sup> 380 รอบต่อนาที
Spread ความกว้างกระดาษทราย	105 mm 105 มม.	105 mm 105 มม.
Belt length ความยาวสายพาน	620 mm 620 มม.	620 mm 620 มม.
Sanding area พื้นที่ที่สัมผัสกระดาษทราย	160 x 105 mm 160 x 105 มม.	160 x 105 mm 160 x 105 มม.
Connection Ø d/e Ø ขอดต่อกับเครื่องดูดฝุ่น	27/36 mm 27/36 มม.	27/36 mm 27/36 มม.
Weight น้ำหนัก	6,5 kg 6,5 กก.	6,5 kg 6,5 กก.



**Accessories for sanding**

อุปกรณ์เสริมสำหรับเครื่องขัดกระดาษทราย



RO 90 DX FEQ

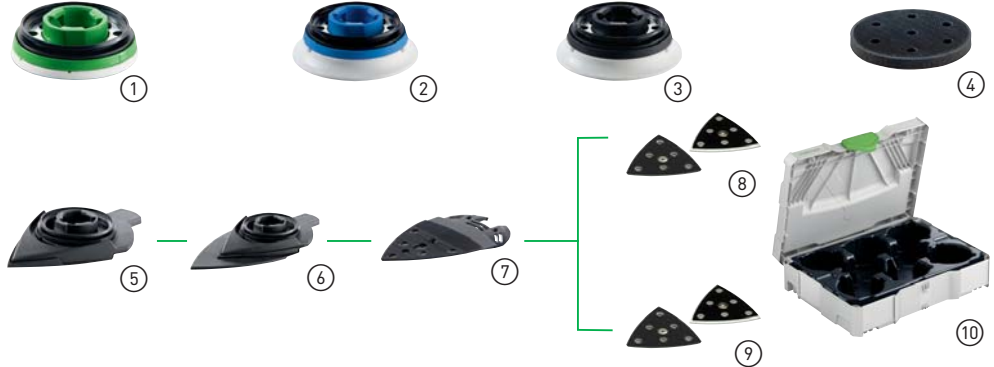

RO 125 FEQ



RO 150 FEQ



ETS 125 EQ



ETS 150  
RO 150 E  
WTS 150



**Product**

สินค้า

- ① Polishing pad PT-STF-D90 FX-RO90  
แป้นรองขัดเงา PT-STF-D90 FX-RO90
- ② FastFix sanding pad dia ST-STF D90/7 FX H-HT  
แป้นรองกระดาษทราย FastFix รุ่น ST-STF D90/7 FX H-HT
- ③ FastFix sanding pad dia ST-STF D90/7 FX W-HT  
แป้นรองกระดาษทราย FastFix รุ่น ST-STF D90/7 FX W-HT
- ④ Interface pad IP-STF-D90/6  
แผ่นรองแป้นขัด IP-STF-D90/6

**Product**

สินค้า

- ⑤ Sanding pad SSH-GE-STF-RO90 DX  
แป้นรองกระดาษทราย SSH-GE-STF-RO90 DX
- ⑥ Sanding pad LSS-STF-RO90 V93/6  
แป้นรองกระดาษทราย LSS-STF-RO90 V93/6
- ⑦ Sanding pad LSS-STF-RO90 V93 E  
แป้นรองกระดาษทราย LSS-STF-RO90 V93 E
- ⑧ Sanding pad StickFix, soft SSH-STF- V93/6-W/2  
แป้นรองกระดาษทราย StickFix แบบอ่อน SSH-STF- V93/6-W/2



Product สินค้า
⑨ Sanding pad StickFix, hard SSH-STF- V93/6-H/2 แป้นรองกระดาษทราย StickFix แบบแข็ง SSH-STF- V93/6-H/2
⑩ SYSTAINER T-LOC SYS-STF RO 90 DX กล่องเก็บอุปกรณ์ SYSTAINER T-LOC SYS-STF RO 90 DX
⑪ FastFix polishing pad PT-STF-D125 FX-R0125 แป้นรองขัดเงา FastFix รุ่น PT-STF-D125 FX-R0125
⑫ FastFix sanding pad dia ST-STF D125/8 FX-H แป้นรองกระดาษทราย FastFix รุ่น ST-STF D125/8 FX-H
⑬ FastFix sanding pad dia ST-STF D125/8 FX-W-HT แป้นรองกระดาษทราย FastFix รุ่น ST-STF D125/8 FX-W-HT
⑭ FastFix sanding pad dia ST-STF D125/8 FX-SW แป้นรองกระดาษทราย FastFix รุ่น ST-STF D125/8 FX-SW
⑮ Interface pad IP-STF-D120/90/8 แผ่นรองแป้นขัด IP-STF-D120/90/8
⑯ Polishing pad PT-STF-D150 FX แป้นรองขัดเงา PT-STF-D150 FX
⑰ FastFix sanding pad dia ST-STF D150/17MJ-FX-H แป้นรองกระดาษทราย FastFix รุ่น ST-STF D150/17MJ-FX-H
⑱ FastFix sanding pad dia ST-STF D150/17MJ-FX-W-HT แป้นรองกระดาษทราย FastFix รุ่น ST-STF D150/17MJ-FX-W-HT

Product สินค้า
⑲ FastFix sanding pad dia ST-STF D150/17MJ-FX-SW แป้นรองกระดาษทราย FastFix รุ่น ST-STF D150/17MJ-FX-SW
⑳ Interface pad IP-STF D 150/17 MJ แผ่นรองแป้นขัด IP-STF D 150/17 MJ
㉑ Sanding pad ST-STF ES125/90/8-M4 W-HT แป้นรองกระดาษทราย ST-STF ES125/90/8-M4 W-HT
㉒ Sanding pad ST-STF ES125/90/8-M4 SW แป้นรองกระดาษทราย ST-STF ES125/90/8-M4 SW
㉓ Polishing pad PT-STF-D150 M8 แป้นรองขัดเงา PT-STF-D150 M8
㉔ Sanding pad ST-STF D150/17MJ-M8-H แป้นรองกระดาษทราย ST-STF D150/17MJ-M8-H
㉕ Sanding pad ST-STF D150/17MJ-M8-W แป้นรองกระดาษทราย ST-STF D150/17MJ-M8-W
㉖ Sanding pad ST-STF D150/17MJ-M8-W-HT แป้นรองกระดาษทราย ST-STF D150/17MJ-M8-W-HT
㉗ Sanding pad ST-STF D150/17MJ-M8-SW แป้นรองกระดาษทราย ST-STF D150/17MJ-M8-SW

## Sanding with compressed air

### เครื่องขัดกระดาษทรายระบบลม



#### Compressed air eccentric sander LEX 2 125/3

เครื่องขัดกระดาษทรายลมระบบลูกเบี้ยว รุ่น LEX 2 125/3



#### Strengths and benefits

- Dead-man switch for safe work
- Sanding pad brake gives a clean pattern
- VibrationsStop for healthy, non-tiring work
- Robust vane motor for a long service life
- MPE sanding pad with Jetstream principle
- Softgrip cap to prevent slipping

#### คุณสมบัติ

- ปุ่มเซฟตี้ช่วยเพิ่มความปลอดภัย
- ระบบเบรกแป้นรองกระดาษทรายช่วยให้ชิ้นงานออกมาตามต้องการ
- ตัวกันการสั่นสะเทือนเพื่อการทำงานที่ดีต่อสุขภาพและไม่เปลืองแรง
- มอเตอร์ใบพัดที่ทนทานให้การใช้งานที่ยาวนาน
- แป้นรองกระดาษทราย MPE พร้อมหลัก Jetstream
- ที่ครอบมือจับป้องกันการลื่น

#### Technical data

##### ข้อมูลเฉพาะ

Operating pressure (flow pressure) ความดันอากาศ	6 bar 6 bar
No. of strokes ความเร็วในการเคลื่อนไหวแบบลูกเบี้ยว	16000 min <sup>-1</sup> 16000 รอบต่อนาที
Sanding stroke ระยะเหวี่ยง	3 mm 3 มม.
Air consumption at rated load อัตราการไหลลม	390 l/min 390 ลิตรต่อนาที
Grinding disk Ø เส้นผ่าศูนย์กลางจานขัด	125 mm 125 มม.
Weight น้ำหนัก	1,2 kg 1.2 กก.



#### Compressed air eccentric sander LEX 2 125/7

เครื่องขัดกระดาษทรายลมระบบลูกเบี้ยว รุ่น LEX 2 125/7



#### Strengths and benefits

- Dead-man switch for safe work
- Sanding pad brake gives a clean pattern
- VibrationsStop for healthy, non-tiring work
- Robust vane motor for a long service life
- MPE sanding pad with Jetstream principle
- Softgrip cap to prevent slipping

#### คุณสมบัติ

- ปุ่มเซฟตี้ช่วยเพิ่มความปลอดภัย
- ระบบเบรกแป้นรองกระดาษทรายช่วยให้ชิ้นงานออกมาตามต้องการ
- ตัวกันการสั่นสะเทือนเพื่อการทำงานที่ดีต่อสุขภาพและไม่เปลืองแรง
- มอเตอร์ใบพัดที่ทนทานให้การใช้งานที่ยาวนาน
- แป้นรองกระดาษทราย MPE พร้อมหลัก Jetstream
- ที่ครอบมือจับป้องกันการลื่น

#### Technical data

##### ข้อมูลเฉพาะ

Operating pressure (flow pressure) ความดันอากาศ	6 bar 6 bar
No. of strokes ความเร็วในการเคลื่อนไหวแบบลูกเบี้ยว	16000 min <sup>-1</sup> 16000 รอบต่อนาที
Sanding stroke ระยะเหวี่ยง	7 mm 7 มม.
Air consumption at rated load อัตราการไหลลม	390 l/min 390 ลิตรต่อนาที
Grinding disk Ø เส้นผ่าศูนย์กลางจานขัด	125 mm 125 มม.
Weight น้ำหนัก	1,2 kg 1.2 กก.



### Compressed air eccentric sander LEX 2 150/3

เครื่องขัดกระดาษทรายลมระบบลูกเบี้ยว รุ่น LEX 2 150/3



#### Strengths and benefits

- Dead-man switch for safe work
- Sanding pad brake gives a clean pattern
- VibrationsStop for healthy, non-tiring work
- Pobust vane motor for a long service life
- MPE sanding pads with unique MULTI-JETSTREAM principle for maximum extraction efficiency and sanding power
- Softgrip cap to prevent slipping

#### คุณสมบัติ

- ปุ่มเซฟตี้ช่วยเพิ่มความปลอดภัย
- ระบบเบรกแป้นรองกระดาษทรายช่วยให้ชิ้นงานออกมาตามต้องการ
- ตัวกันการสั่นสะเทือนเพื่อการทำงานที่ดีต่อสุขภาพและไม่เปลืองแรง
- มอเตอร์ใบพัดที่ทนทานให้การใช้งานที่ยาวนาน
- แป้นรองกระดาษทราย MPE พร้อมหลัก MULTI-JETSTREAM เพื่อพลังการขัดและประสิทธิภาพในการดูดสูงสุด
- ที่ครอบมือจับป้องกันการลื่น

#### Technical data

##### ข้อมูลเฉพาะ

Operating pressure (flow pressure) ความดันอากาศ	6 bar 6 bar
No. of strokes ความเร็วในการเคลื่อนไหวมุมเบี้ยว	16000 min <sup>-1</sup> 16000 รอบต่อนาที
Sanding stroke ระยะเหวี่ยง	3 mm 3 มม.
Air consumption at rated load อัตราการไหลลม	390 l/min 390 ลิตรต่อนาที
Grinding disk Ø เส้นผ่าศูนย์กลางจานขัด	150 mm 150 มม.
Weight น้ำหนัก	1,2 kg 1,2 กก.



### Compressed air eccentric sander LEX 2 150/7

เครื่องขัดกระดาษทรายสายพาน รุ่น LEX 2 150/7



#### Strengths and benefits

- Dead-man switch for safe work
- Sanding pad brake gives a clean pattern
- VibrationsStop for healthy, non-tiring work
- Pobust vane motor for a long service life
- MPE sanding pads with unique MULTI-JETSTREAM principle for maximum extraction efficiency and sanding power
- Softgrip cap to prevent slipping

#### คุณสมบัติ

- ปุ่มเซฟตี้ช่วยเพิ่มความปลอดภัย
- ระบบเบรกแป้นรองกระดาษทรายช่วยให้ชิ้นงานออกมาตามต้องการ
- ตัวกันการสั่นสะเทือนเพื่อการทำงานที่ดีต่อสุขภาพและไม่เปลืองแรง
- มอเตอร์ใบพัดที่ทนทานให้การใช้งานที่ยาวนาน
- แป้นรองกระดาษทราย MPE พร้อมหลัก MULTI-JETSTREAM เพื่อพลังการขัดและประสิทธิภาพในการดูดสูงสุด
- ที่ครอบมือจับป้องกันการลื่น

#### Technical data

##### ข้อมูลเฉพาะ

Operating pressure (flow pressure) ความดันอากาศ	6 bar 6 bar
No. of strokes ความเร็วในการเคลื่อนไหวมุมเบี้ยว	16000 min <sup>-1</sup> 16000 รอบต่อนาที
Sanding stroke ระยะเหวี่ยง	7 mm 7 มม.
Air consumption at rated load อัตราการไหลลม	390 l/min 390 ลิตรต่อนาที
Grinding disk Ø เส้นผ่าศูนย์กลางจานขัด	150 mm 150 มม.
Weight น้ำหนัก	1,2 kg 1,2 กก.



### Compressed air eccentric sander LEX 2 150/11

เครื่องขัดกระดาษทรายลมระบบลูกเบี้ยว รุ่น LEX 2 150/11



#### Strengths and benefits

- Dead-man switch for safe work
- Sanding pad brake gives a clean pattern
- VibrationsStop for healthy, non-tiring work
- Pobust vane motor for a long service life
- MPE sanding pads with unique MULTI-JETSTREAM principle for maximum extraction efficiency and sanding power
- Softgrip cap to prevent slipping

#### คุณสมบัติ

- ปุ่มเซฟตี้ช่วยเพิ่มความปลอดภัย
- ระบบเบรกแป้นรองกระดาษทรายช่วยให้ชิ้นงานออกมาตามต้องการ
- ตัวกันการสั่นสะเทือนเพื่อการทำงานที่ดีต่อสุขภาพและไม่เปลืองแรง
- มอเตอร์ใบพัดที่ทนทานให้การใช้งานที่ยาวนาน
- แป้นรองกระดาษทราย MPE พร้อมหลัก MULTI-JETSTREAM เพื่อพลังการขัดและประสิทธิภาพในการดูดสูงสุด
- ที่ครอบมือจับป้องกันการลื่น

#### Technical data

##### ข้อมูลเฉพาะ

Operating pressure (flow pressure) ความดันอากาศ	6 bar 6 bar
No. of strokes ความเร็วในการเคลื่อนไหวมุมเบี้ยว	14000 min <sup>-1</sup> 14000 รอบต่อนาที
Sanding stroke ระยะเหวี่ยง	11 mm 11 มม.
Air consumption at rated load อัตราการไหลลม	390 l/min 390 ลิตรต่อนาที
Grinding disk Ø เส้นผ่าศูนย์กลางจานขัด	150 mm 150 มม.
Weight น้ำหนัก	1,2 kg 1,2 กก.



### Compressed air eccentric sander LEX 2 185/7

เครื่องขัดกระดาษทรายลมระบบลูกเบี้ยว รุ่น LEX 2 185/7



#### Strengths and benefits

- Dead-man switch for safe work
- Sanding pad brake gives a clean pattern
- VibrationsStop for healthy, non-tiring work
- MPE sanding pad with Jetstream principle
- Softgrip cap to prevent slipping

#### คุณสมบัติ

- ปุ่มเซฟตี้ช่วยเพิ่มความปลอดภัย
- ระบบเบรกแป้นรองกระดาษทรายช่วยให้ชิ้นงานออกมาตามต้องการ
- ตัวกันการสั่นสะเทือนเพื่อการทำงานที่ดีต่อสุขภาพและไม่เปลืองแรง
- แป้นรองกระดาษทราย MPE พร้อมหลัก Jetstream
- ที่ครอบมือจับป้องกันการลื่น

#### Technical data

ข้อมูลเฉพาะ	
Operating pressure (flow pressure) ความดันอากาศ	6 bar 6 bar
No. of strokes ความเร็วในการเคลื่อนไหวแบบลูกเบี้ยว	16000 min <sup>-1</sup> 16000 รอบต่อนาที
Sanding stroke ระยะเหวี่ยง	7 mm 7 มม.
Air consumption at rated load อัตราการไหลลม	390 l/min 390 ลิตรต่อนาที
Grinding disk Ø เส้นผ่าศูนย์กลางจานขัด	185 mm 185 มม.
Weight น้ำหนัก	1,4 kg 1,4 กก.



### Compressed air orbital sander LRS 93

เครื่องขัดกระดาษทรายลม 2 จังหวะ รุ่น LRS 93



#### Strengths and benefits

- Speed and stroke preselection
- VibrationsStop for healthy, non-tiring work
- Robust vane motor for a long service life
- StickFix sanding pads and abrasive for quick changes

#### คุณสมบัติ

- สามารถเลือกอัตราช่วงชักและความเร็วได้ก่อนเริ่มทำงาน
- ตัวกันการสั่นสะเทือนเพื่อการทำงานที่ดีต่อสุขภาพและไม่เปลืองแรง
- มอเตอร์ใบพัดที่ทนทานให้การใช้งานที่ยาวนาน
- แป้นรองกระดาษทรายและกระดาษทราย StickFix เพื่อการถอดเปลี่ยนที่รวดเร็ว

#### Technical data

ข้อมูลเฉพาะ	
Operating pressure (flow pressure) ความดันอากาศ	6 bar 6 bar
No. of strokes ความเร็วในการเคลื่อนไหวแบบลูกเบี้ยว	14000 min <sup>-1</sup> 14000 รอบต่อนาที
Sanding stroke ระยะเหวี่ยง	4 mm 4 มม.
Air consumption at rated load อัตราการไหลลม	310 l/min 310 ลิตรต่อนาที
Sanding pad StickFix แป้นรองกระดาษทราย StickFix	93 x 175 mm 93 x 175 มม.
Weight น้ำหนัก	1,2 kg 1,2 กก.



### Compressed orbital sander LRS 400

เครื่องขัดกระดาษทรายลม 2 จังหวะ รุ่น LRS 400



#### Strengths and benefits

- High material removal rate on large, flat surfaces
- VibrationsStop for healthy, non-tiring work
- Robust vane motor for a long service life
- StickFix sanding pad and abrasive for quick changes

#### คุณสมบัติ

- อัตราการกำจัดสิ่งที่ไม่ต้องการสูงในบริเวณที่เรียบและกว้าง
- ตัวกันการสั่นสะเทือนเพื่อการทำงานที่ดีต่อสุขภาพและไม่เปลืองแรง
- มอเตอร์ใบพัดที่ทนทานให้การใช้งานที่ยาวนาน
- แป้นรองกระดาษทรายและกระดาษทราย StickFix เพื่อการถอดเปลี่ยนที่รวดเร็ว

#### Technical data

ข้อมูลเฉพาะ	
Operating pressure (flow pressure) ความดันอากาศ	6 bar 6 bar
No. of strokes ความเร็วในการเคลื่อนไหวแบบลูกเบี้ยว	14000 min <sup>-1</sup> 14000 รอบต่อนาที
Sanding stroke ระยะเหวี่ยง	4 mm 4 มม.
Air consumption at rated load อัตราการไหลลม	390 l/min 390 ลิตรต่อนาที
Sanding pad StickFix แป้นรองกระดาษทราย StickFix	80 x 400 mm 80 x 400 มม.
Weight น้ำหนัก	2,3 kg 2,3 กก.



**Accessories for sanding with compressed air**

อุปกรณ์เสริมสำหรับเครื่องขัดกระดาษทรายลม



Product สินค้า
① Sanding pad StickFix แป้นรองกระดาษทราย StickFix
② Sanding pad SSH-STF-80X400/17 แป้นรองกระดาษทราย SSH-STF-80X400/17
③ Sanding pad ST-STF-D185/16-M8 W แป้นรองกระดาษทราย ST-STF-D185/16-M8 W Sanding pad ST-STF-D185/16-M8 SW แป้นรองกระดาษทราย ST-STF-D185/16-M8 SW
④ Sanding pad ST-STF-D150/17MJ-M8-W แป้นรองกระดาษทราย ST-STF-D150/17MJ-M8-W
⑤ Interface pad IP-STF D 150/17 MJ แผ่นรองแป้นขัด IP-STF D 150/17 MJ
⑥ Sanding pad ST-STF-LEX 125/90/8-M8 W-HT แป้นรองกระดาษทราย ST-STF-LEX 125/90/8-M8 W-HT
⑦ Interface pad IP-STF-D120/90/8 แผ่นรองแป้นขัด IP-STF-D120/90/8
⑧ Abrasives (LRS, LEX, LEX 2) กระดาษทราย (LRS, LEX, LEX 2)

Product สินค้า
⑨ Hose IAS 2-3500 AS สายอ่อน IAS 2-3500 AS Hose IAS 2-5000 AS สายอ่อน IAS 2-5000 AS Hose IAS 2-7000 AS สายอ่อน IAS 2-7000 AS Hose IAS 2-10000 AS สายอ่อน IAS 2-10000 AS
⑩ IAS 2 connection IAS 2-A-SR ชุดกรงกลม IAS 2-A-SR
⑪ Adapter AD-IAS 2/D36 ตัวปรับต่อ AD-IAS 2/D36
⑫ IAS 2 connection IAS 2-A-ASC/CT/SRM45/70 ชุดกรงกลม IAS 2-A-ASC/CT/SRM45/70
⑬ IAS 2 double adapter IAS 2-DA-CT ชุดกรงกลม + ต่อสองทาง IAS 2-DA-CT
⑭ SYSTAINER SYS-SERVICE LEX กล่องเก็บอุปกรณ์ SYSTAINER SYS-SERVICE LEX

# Polishing

## เครื่องขัดเงา



**Rotary polisher RAP 80**  
เครื่องขัดเงาแบบโรตารี RAP 80



### Strengths and benefits

- Ergonomic dome grip and perfect weight distribution for relaxed work
- Speed preselection, controlled speed, smooth start-up
- Temperature-dependent overload protection
- Polishing pad changing without tools thanks to spindle stop

### คุณสมบัติ

- มือจับออกแบบมาให้กระชับเข้ากับการทำงานและมีน้ำหนักพอเหมาะจึงช่วยให้ทำงานได้อย่างเบาแรง
- สามารถเลือกความเร็วได้ก่อนเริ่มทำงานและยังควบคุมความเร็วได้ตามความต้องการ ทั้งยังเริ่มทำงานได้อย่างราบเรียบ
- มีตัวป้องกันไม่ให้อุณหภูมิสูงจนเกินไป
- ตัวหยุดแกนหมุนช่วยให้สามารถเปลี่ยนแป้นขัดได้โดยไม่ต้องใช้เครื่องมือ

### Technical data

#### ข้อมูลเฉพาะ

	MMC electronic ระบบไฟฟ้า MMC
Power consumption กำลังไฟ	500 W 500 W
Idle engine speed ความเร็วรอบปกติ	750-2300 min <sup>-1</sup> 750-2300 รอบต่อนาที
Maximum polishing pad Ø เส้นผ่าศูนย์กลางสูงสุดของแป้นขัด	80 mm 80 มม.
Spindle thread ขนาดแกนหมุน	M14 M14
Weight น้ำหนัก	1,6 kg 1,6 กก.

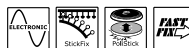

**Rotary polisher SHINEX RAP 150**

เครื่องขัดเงาแบบโรตารี SHINEX RAP 150



### Strengths and benefits

- Longer working due to ergonomic handling and light weight
- Accurate polishing at speeds of 400-2100 rpm
- Accelerator switch, speed preselection, controlled speed, smooth start-up
- Temperature-dependent overload protection

### คุณสมบัติ

- ช่วยให้ทำงานได้ยาวนานขึ้นด้วยมือจับและน้ำหนักที่เหมาะสมกับการทำงาน
- ขัดเงาได้อย่างแม่นยำที่ความเร็วระดับ 400-2100 รอบต่อนาที
- สวิตช์เพิ่มความเร็วช่วยให้สามารถเลือกความเร็วได้ก่อนเริ่มทำงานและยังควบคุมความเร็วได้ตามความต้องการ ทั้งยังเริ่มทำงานได้อย่างราบเรียบ
- มีตัวป้องกันไม่ให้อุณหภูมิสูงจนเกินไป

### Technical data

#### ข้อมูลเฉพาะ

	MMC electronic ระบบไฟฟ้า MMC
Power consumption กำลังไฟ	1200 W 1200 W
Idle engine speed ความเร็วรอบปกติ	400-2100 min <sup>-1</sup> 400-2100 รอบต่อนาที
Maximum polishing pad Ø เส้นผ่าศูนย์กลางสูงสุดของแป้นขัด	150 mm 150 มม.
Spindle thread ขนาดแกนหมุน	M14 M14
Weight น้ำหนัก	2,1 kg 2,1 กก.



## Rotary polisher POLLUX 180

เครื่องขัดเงาแบบโรตารี POLLUX 180



### Strengths and benefits

- Ergonomic dome grip and perfect weight distribution for relaxed work
- Accelerator switch, speed preselection, controlled speed, smooth start-up
- Temperature-dependent overload protection
- Polishing pad changing without tools thanks to spindle stop

### คุณสมบัติ

- มือจับออกแบบมาให้กระชับเข้ากับการทำงานและมีน้ำหนักพอเหมาะจึงช่วยให้ทำงานได้อย่างเบาแรง
- สวิตช์เพิ่มความเร็วยังช่วยให้สามารถเลือกความเร็วได้ก่อนเริ่มทำงานและยังควบคุมความเร็วได้ตามความต้องการ ทั้งยังเริ่มทำงานได้อย่างราบเรียบ
- มีตัวป้องกันไม่ให้อุณหภูมิสูงจนเกินไป
- ตัวหยุดแกนหมุนช่วยให้สามารถเปลี่ยนแป้นขัดได้โดยไม่ต้องใช้เครื่องมือ

### Technical data

#### ข้อมูลเฉพาะ

ข้อมูลเฉพาะ	MMC electronic ระบบไฟฟ้า MMC
Power consumption กำลังไฟ	1500 W 1500 W
Idle engine speed ความเร็วรอบปกติ	800-2400 min <sup>-1</sup> 800-2400 รอบต่อนาที
Maximum polishing pad Ø เส้นผ่าศูนย์กลางสูงสุดของแป้นขัด	180 mm 180 มม.
Spindle thread ขนาดแกนหมุน	M14 M14
Weight น้ำหนัก	3,6 kg 3,6 กก.



## Polishing accessories

อุปกรณ์เสริมสำหรับเครื่องขัดเงา

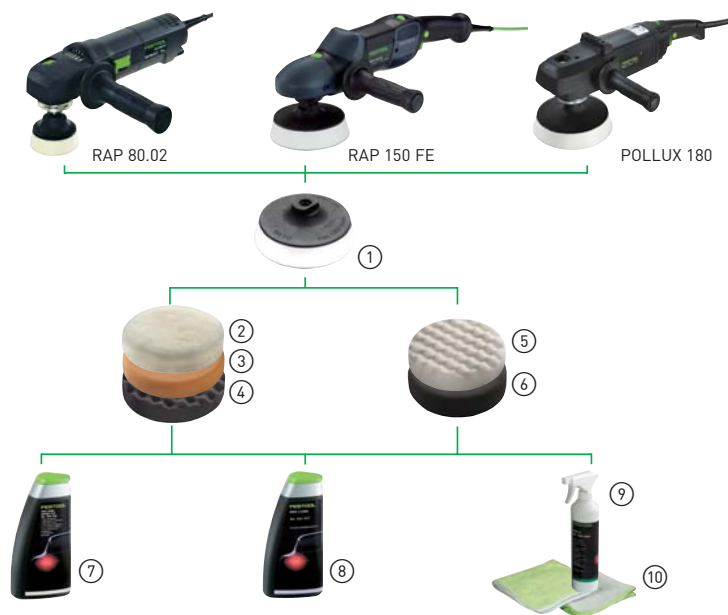

### Product

#### สินค้า

- ① Polishing pad Ø 80, Ø 125, Ø 150, Ø 180 แป้นขัดเงา เส้นผ่าศูนย์กลาง 80, 125, 150, 180
- ② Sheepskin Ø 80, Ø 125, Ø 150, Ø 180 ขนแกะ เส้นผ่าศูนย์กลาง 80, 125, 150, 180
- ③ Polishing sponge, coarse Ø 80, Ø 125, Ø 150, Ø 180 ฟองน้ำขัดเงาแบบหยาบ เส้นผ่าศูนย์กลาง 80, 125, 150, 180
- ④ Polishing sponge, fine Ø 80, Ø 125, Ø 150, Ø 180 ฟองน้ำขัดเงาแบบละเอียด เส้นผ่าศูนย์กลาง 80, 125, 150, 180
- ⑤ Polishing sponge, fine [honeycombed] Ø 80, Ø 125, Ø 150, Ø 180 ฟองน้ำขัดเงาแบบละเอียด (รังผึ้ง) เส้นผ่าศูนย์กลาง 80, 125, 150, 180

### Product

#### สินค้า

- ⑥ Polishing sponge very fine Ø 80, Ø 125, Ø 150, Ø 180 ฟองน้ำขัดเงาแบบละเอียดมาก เส้นผ่าศูนย์กลาง 80, 125, 150, 180
- ⑦ Polishing agent 1-Step MPA 5000/1 น้ำยาขัดเงา 1-Step MPA 5000/1
- ⑧ Polishing agent MPA 11000/1 น้ำยาขัดเงา MPA 11000/1
- ⑨ Finish-Cleaner MPA-F น้ำยาทำความสะอาดพื้นผิว MPA-F
- ⑩ Microfibre cloth MPA-Microfibre/2 ผ้าไมโครไฟเบอร์ MPA-Microfibre/2

# Stirring, brushing, carpet removal

## เครื่องผสม



### Stirrer RW 1000

เครื่องผสมสาร RW 1000



#### Strengths and benefits

- Powerful stirring action to mix stiff material thoroughly
- Ergonomic handle position for less strenuous work
- Smooth start-up prevents spraying of thin materials
- Zero-play precision bearing on gear shaft for a long service life

#### คุณสมบัติ

- ประสิทธิภาพในการคนผสมสูงช่วยให้ผสมของแข็งได้อย่างทั่วถึง
- ตำแหน่งมือจับที่ออกแบบมาอย่างเหมาะสมกับการทำงานช่วยให้ไม่ต้องเปลี่ยนแรงในการทำงานมาก
- เริ่มการทำงานแบบเบาๆ เพื่อป้องกันการกระเด็น
- ความแม่นยำในการทำงานช่วยยืดอายุการใช้งานของแกนเกียร์

#### Technical data

##### ข้อมูลเฉพาะ

Power consumption  
กำลังไฟ

Idle engine speed  
ความเร็วรอบปกติ

Connecting thread  
ขนาดแกน

Weight  
น้ำหนัก



#### MMC electronic

ระบบไฟฟ้า MMC

1010 W  
1010 W

250-600 min<sup>-1</sup>  
250-600 รอบต่อนาที

M14  
M14

4,2 kg  
4.2 กก.

### RUSTOFIX RAS 180

อุปกรณ์ RUSTOFIX RAS 180



#### Strengths and benefits

- Ergonomic dome grip and perfect weight distribution for relaxed work
- Accelerator switch, speed preselection, controlled speed, smooth start-up
- Temperature-dependent overload protection
- Polishing pad changing without tools thanks to spindle stop

#### คุณสมบัติ

- มือจับออกแนวมาให้กระชับเข้ากับการทำงานและมีน้ำหนักพอเหมาะจึงช่วยให้ทำงานได้อย่างเบาแรง
- สวิตช์เพิ่มความเร็วยังช่วยให้สามารถเลือกความเร็วได้ก่อนเริ่มทำงานและยังคงควบคุมความเร็วได้ตามความต้องการ ทั้งยังเริ่มทำงานได้อย่างราบเรียบ
- มีตัวป้องกันไม่ให้อุณหภูมิสูงจนเกินไป
- ตัวหยุดแกนหมุนช่วยให้สามารถเปลี่ยนแป้นขัดได้โดยไม่ต้องใช้เครื่องมือ

#### Technical data

##### ข้อมูลเฉพาะ

Power consumption  
กำลังไฟ

Idle engine speed  
ความเร็วรอบปกติ

Tool Ø  
เส้นผ่าศูนย์กลางของเครื่องมือ

Spindle thread  
ขนาดแกนหมุน

Connection Ø d/e  
เส้นผ่าศูนย์กลางจุดเชื่อมต่อ

Weight  
น้ำหนัก



#### MMC electronic

ระบบไฟฟ้า MMC

1500 W  
1500 W

800-4000 min<sup>-1</sup>  
800-4000 รอบต่อนาที

150 mm  
150 มม.

M14  
M14

27 mm  
27 มม.

3,6 kg  
3.6 กก.



## Carpet remover TPE-RS 100

อุปกรณ์ถอดพรม TPE-RS 100



### Strengths and benefits

- Hand-held use for awkward spots and stairs
- Extension handle for non-tiring work over large areas
- Powerful stirring action and reduction gearing for maximum economic efficiency
- High area capacity: 25 m<sup>2</sup> per hour on compact foam-backed carpets

### คุณสมบัติ

- ทำงานด้วยมือสำหรับพื้นที่ที่จำกัดหรือบริเวณบันได
- มือจับที่ปรับขยายได้ช่วยประหยัดแรงเมื่อการทำงานในพื้นที่ขนาดใหญ่
- การทำงานที่ทรงพลังและการลดเกียร์ช่วยเพิ่มประสิทธิภาพและประหยัดได้สูงสุด
- ทำงานได้ในพื้นที่สูง สำหรับพรมบุโพนัด้านหลังทำงานได้ 25 ตารางเมตรต่อชั่วโมง

### Technical data

#### ข้อมูลเฉพาะ

### MMC electronic

#### ระบบไฟฟ้า MMC

Power consumption กำลังไฟ	620 W 620 W
Idle engine speed ความเร็วรอบปกติ	6000 min <sup>-1</sup> 6000 รอบต่อนาที
No. of strokes Ø เส้นผ่าศูนย์กลางสูงสุดของแป้นขัด	12000 min <sup>-1</sup> 12000 รอบต่อนาที
Sanding strokes ระยะเหวี่ยง	5 mm 5 มม.
Blade width ความกว้างของใบมีด	195 mm 195 มม.
Weight น้ำหนัก	3,6 kg 3,6 กก.



**Polishing accessories**

อุปกรณ์เสริมสำหรับเครื่องขัดเงา

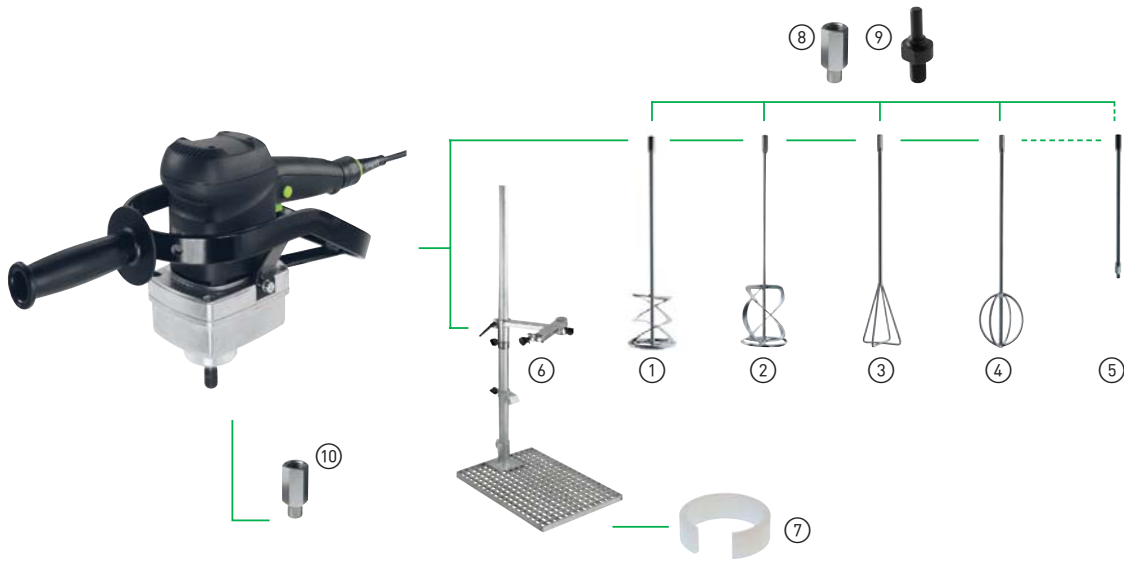

**Product**

สินค้า

- ① Stirring rod with clockwise motion WR 120 R  
แกนคนแบบตามเข็มนาฬิกา WR 120 R  
Stirring rod with clockwise motion WR 140 R  
แกนคนแบบตามเข็มนาฬิกา WR 140 R  
Stirring rod with clockwise motion WR 140 R-N  
แกนคนแบบตามเข็มนาฬิกา WR 140 R-N  
Stirring rod with clockwise motion WR 160 R  
แกนคนแบบตามเข็มนาฬิกา WR 160 R  
Stirring rod with clockwise motion WR 160 R-N  
แกนคนแบบตามเข็มนาฬิกา WR 160 R-N

- ② Stirring rod with anticlockwise motion WR 120 L  
แกนคนแบบตามเข็มนาฬิกา WR 120 L  
Stirring rod with anticlockwise motion WR 140 L  
แกนคนแบบตามเข็มนาฬิกา WR 140 L  
Stirring rod with anticlockwise motion WR 160 L  
แกนคนแบบตามเข็มนาฬิกา WR 160 L

- ③ Stirring rod WR 125  
แกนคน WR 125

**Product**

สินค้า

- ④ Stirring rod WR 135  
แกนคน WR 135
- ⑤ Guide extension V400/M14  
ข้อต่อสำหรับเพิ่มความยาว V400/M14
- ⑥ Stirrer stand MIC 1600 RW  
ขาตั้งเครื่องผสมสาร MIC 1600 RW
- ⑦ Adapter ring D 53/D 43  
ห่วงข้อต่อ D 53/D 43
- ⑧ Adapter 5/8"x16UNF / M14  
ข้อต่อ 5/8"x16UNF / M14  
Adapter 1/2"x20UNF / M14  
ข้อต่อ 1/2"x20UNF / M14
- ⑨ Adapter AD-D10/ M14  
ข้อต่อ AD-D10/ M14
- ⑩ Adapter M14/ 1/2"x20UNF  
ข้อต่อ M14/ 1/2"x20UNF

# Dust extraction

## เครื่องดูดฝุ่น



### Mobile dust extractor CTL MINI

เครื่องดูดฝุ่นเคลื่อนที่ CTL MINI



#### Strengths and benefits

- Approved for dust category L
- Very compact and lightweight
- Antistatic function prevents static developing during work
- Attachment of Systainers via Sys-Dock

#### คุณสมบัติ

- ผ่านการทดสอบสำหรับการดูดฝุ่นทั่วไป (Category L)
- ขนาดเล็กกะทัดรัดและมีน้ำหนักเบา
- มีฟังก์ชันป้องกันไฟฟ้าสถิตย์ระหว่างการทำงาน
- ติดตั้งกับ Systainers ด้วย Sys-Dock

#### Technical data

##### ข้อมูลเฉพาะ

Power Consumption กำลังไฟ	400-1200 W 400-1200 W
Airflow max. อัตราการไหลเวียนอากาศสูงสุด	3700 l/min 3700 ลิตรต่อนาที
Max. vacuum แรงดูดสูงสุด	24000 Pa 24000 Pa
Fitter surface area พื้นที่ของพื้นผิวดูดกรอง	5000 cm <sup>2</sup> 5000 ตารางเซนติเมตร
Rubber-insulated mains cable ความยาวสายหุ้มยาง	7,5 m 7.5 เมตร
Container/Filter bag capacity ความจุของถุงกรอง/กักเก็บฝุ่น	10/7,5 l 10/7.5 ลิตร
Dimensions (L x W x H) ขนาด (ยาว x กว้าง x สูง)	440 x 340 x 420 mm 440 x 340 x 420 มม.
Max. appliance socket connected load กำลังไฟเมื่อต่อพ่วง	2400 W 2400 W
Weight น้ำหนัก	8,7 kg 8.7 กก.

#### electronic

##### ระบบไฟฟ้า

400-1200 W  
400-1200 W

3700 l/min  
3700 ลิตรต่อนาที

24000 Pa  
24000 Pa

5000 cm<sup>2</sup>  
5000 ตารางเซนติเมตร

7,5 m  
7.5 เมตร

10/7,5 l  
10/7.5 ลิตร

440 x 340 x 420 mm  
440 x 340 x 420 มม.

2400 W  
2400 W

8,7 kg  
8.7 กก.

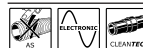

### Mobile dust extractor CTL MIDI

เครื่องดูดฝุ่นเคลื่อนที่ CTL MIDI



#### Strengths and benefits

- Approved for dust category L
- Very compact and lightweight
- Antistatic function prevents static developing during work
- Attachment of Systainers via Sys-Dock

#### คุณสมบัติ

- ผ่านการทดสอบสำหรับการดูดฝุ่นทั่วไป (Category L)
- ขนาดเล็กกะทัดรัดและมีน้ำหนักเบา
- มีฟังก์ชันป้องกันไฟฟ้าสถิตย์ระหว่างการทำงาน
- ติดตั้งกับ Systainers ด้วย Sys-Dock

#### Technical data

##### ข้อมูลเฉพาะ

Power Consumption กำลังไฟ	400-1200 W 400-1200 W
Airflow max. อัตราการไหลเวียนอากาศสูงสุด	3700 l/min 3700 ลิตรต่อนาที
Max. vacuum แรงดูดสูงสุด	24000 Pa 24000 Pa
Fitter surface area พื้นที่ของพื้นผิวดูดกรอง	5000 cm <sup>2</sup> 5000 ตารางเซนติเมตร
Rubber-insulated mains cable ความยาวสายหุ้มยาง	7,5 m 7.5 เมตร
Container/Filter bag capacity ความจุของถุงกรอง/กักเก็บฝุ่น	15/12,5 l 15/12.5 ลิตร
Dimensions (L x W x H) ขนาด (ยาว x กว้าง x สูง)	440 x 340 x 470 mm 440 x 340 x 470 มม.
Max. appliance socket connected load กำลังไฟเมื่อต่อพ่วง	2400 W 2400 W
Weight น้ำหนัก	9 kg 9 กก.

#### electronic

##### ระบบไฟฟ้า

400-1200 W  
400-1200 W

3700 l/min  
3700 ลิตรต่อนาที

24000 Pa  
24000 Pa

5000 cm<sup>2</sup>  
5000 ตารางเซนติเมตร

7,5 m  
7.5 เมตร

15/12,5 l  
15/12.5 ลิตร

440 x 340 x 470 mm  
440 x 340 x 470 มม.

2400 W  
2400 W

9 kg  
9 กก.

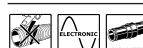

## Mobile dust extractor CLEANTEX CTL 26

เครื่องดูดฝุ่นเคลื่อนที่ CLEANTEX CTL 26



### Strengths and benefits

- Approved for dust category L
- Antistatic function prevents static developing during work
- Constantly high suction because of the compact high performance turbine
- Attachment of Systainers via Sys-Dock
- Hose garage and cable windup for greater tidiness and safety

### คุณสมบัติ

- ผ่านการทดสอบสำหรับการดูดฝุ่นทั่วไป (Category L)
- มีฟังก์ชันป้องกันไฟฟ้าสถิตย์ระหว่างการทำงาน
- ให้แรงดูดสูงด้วยใบพัดขนาดเล็กแต่มีกำลังสูง
- ติดตั้งกับ Systainers ด้วย Sys-Dock
- ระบบเก็บสายไฟและสายดูดฝุ่นช่วยให้การทำงานเป็นระเบียบและมีความปลอดภัย

Technical data ข้อมูลเฉพาะ	electronic ระบบไฟฟ้า
Power Consumption กำลังไฟ	350-1200 W 350-1200 W
Airflow max. อัตราการไหลเวียนอากาศสูงสุด	3900 l/min 3900 ลิตรต่อนาที
Max. vacuum แรงดูดสูงสุด	24000 Pa 24000 Pa
Fitter surface area พื้นที่ของพื้นผิวดูดกรอง	6318 cm <sup>2</sup> 6318 ตารางเซนติเมตร
Rubber-insulated mains cable ความยาวสายหุ้มยาง	7,5 m 7.5 เมตร
Container/Filter bag capacity ความจุของถุงกรอง/กักเก็บฝุ่น	26/24, 36/34 l 26/24, 36/34 ลิตร
Dimensions (L x W x H) ขนาด (ยาว x กว้าง x สูง)	630 x 365 x 540/596 mm 630 x 365 x 540/596 มม.
Max. appliance socket connected load กำลังไฟเมื่อต่อพ่วง	2400 W 2400 W
Weight น้ำหนัก	13,9/14,4 kg 13.9/14.4 กก.

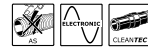

## Mobile dust extractor CLEANTEX CTL 26 AC

เครื่องดูดฝุ่นเคลื่อนที่ CLEANTEX CTL26 AC



### Strengths and benefits

- HAUTOCLEAN automatic main filter cleaning system with infinitely adjustable cleaning intervals
- Approved for dust category L
- Antistatic function prevents static developing during work
- Constantly high suction because of the compact high performance turbine
- Attachment of Systainers via Sys-Dock
- Hose garage and cable windup for greater tidiness and safety

### คุณสมบัติ

- ระบบ AUTOCLEAN ช่วยทำความสะอาดตัวกรองหลักโดยอัตโนมัติ
- ผ่านการทดสอบสำหรับการดูดฝุ่นทั่วไป (Category L)
- มีฟังก์ชันป้องกันไฟฟ้าสถิตย์ระหว่างการทำงาน
- ให้แรงดูดสูงด้วยใบพัดขนาดเล็กแต่มีกำลังสูง
- ติดตั้งกับ Systainers ด้วย Sys-Dock
- ระบบเก็บสายไฟและสายดูดฝุ่นช่วยให้การทำงานเป็นระเบียบและมีความปลอดภัย

Technical data ข้อมูลเฉพาะ	electronic ระบบไฟฟ้า
Power Consumption กำลังไฟ	350-1200 W 350-1200 W
Airflow max. อัตราการไหลเวียนอากาศสูงสุด	3900 l/min 3900 ลิตรต่อนาที
Max. vacuum แรงดูดสูงสุด	24000 Pa 24000 Pa
Fitter surface area พื้นที่ของพื้นผิวดูดกรอง	6318 cm <sup>2</sup> 6318 ตารางเซนติเมตร
Rubber-insulated mains cable ความยาวสายหุ้มยาง	7,5 m 7.5 เมตร
Container/Filter bag capacity ความจุของถุงกรอง/กักเก็บฝุ่น	26/24, 36/34 l 26/24, 36/34 ลิตร
Dimensions (L x W x H) ขนาด (ยาว x กว้าง x สูง)	630 x 365 x 540/596 mm 630 x 365 x 540/596 มม.
Max. appliance socket connected load กำลังไฟเมื่อต่อพ่วง	2400 W 2400 W
Weight น้ำหนัก	14,7/15,2 kg 14.7/15.2 กก.



## Mobile dust extractor CLEANTEX CTL 36

เครื่องดูดฝุ่นเคลื่อนที่ CLEANTEX CTL 36



### Strengths and benefits

- Approved for dust category L
- Antistatic function prevents static developing during work
- Constantly high suction because of the compact high performance turbine
- Attachment of Systainers via Sys-Dock
- Hose garage and cable windup for greater tidiness and safety

### คุณสมบัติ

- ผ่านการทดสอบสำหรับการดูดฝุ่นทั่วไป (Category L)
- มีฟังก์ชันป้องกันไฟฟ้าสถิตย์ระหว่างการทำงาน
- ให้แรงดูดสูงด้วยใบพัดขนาดเล็กแต่มีกำลังสูง
- ติดตั้งกับ Systainers ด้วย Sys-Dock
- ระบบเก็บสายไฟและสายดูดฝุ่นช่วยให้การทำงานเป็นระเบียบและมีความปลอดภัย

### Technical data

ข้อมูลเฉพาะ	electronic ระบบไฟฟ้า
Power Consumption กำลังไฟ	350-1200 W 350-1200 W
Airflow max. อัตราการไหลเวียนอากาศสูงสุด	3900 l/min 3900 ลิตรต่อนาที
Max. vacuum แรงดูดสูงสุด	24000 Pa 24000 Pa
Fitter surface area พื้นที่ของพื้นผิวดูดกรอง	6318 cm <sup>2</sup> 6318 ตารางเซนติเมตร
Rubber-insulated mains cable ความยาวสายหุ้มยาง	7,5 m 7.5 เมตร
Container/Filter bag capacity ความจุของถุงกรอง/กักเก็บฝุ่น	26/24, 36/34 l 26/24, 36/34 ลิตร
Dimensions (L x W x H) ขนาด (ยาว x กว้าง x สูง)	630 x 365 x 540/596 mm 630 x 365 x 540/596 มม.
Max. appliance socket connected load กำลังไฟเมื่อต่อพ่วง	2400 W 2400 W
Weight น้ำหนัก	13,9/14,4 kg 13.9/14.4 กก.

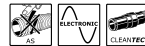

## Mobile dust extractor CLEANTEX CTM 36

เครื่องดูดฝุ่นเคลื่อนที่ CLEANTEX CTM 36



### Strengths and benefits

- Approved for dust category M
- Antistatic function prevents static developing during work
- Constantly high suction because of the compact high performance turbine
- Attachment of Systainers via Sys-Dock
- Hose garage and cable windup for greater tidiness and safety

### คุณสมบัติ

- ผ่านการทดสอบสำหรับการดูดฝุ่นทั่วไป (Category M)
- มีฟังก์ชันป้องกันไฟฟ้าสถิตย์ระหว่างการทำงาน
- ให้แรงดูดสูงด้วยใบพัดขนาดเล็กแต่มีกำลังสูง
- ติดตั้งกับ Systainers ด้วย Sys-Dock
- ระบบเก็บสายไฟและสายดูดฝุ่นช่วยให้การทำงานเป็นระเบียบและมีความปลอดภัย

### Technical data

ข้อมูลเฉพาะ	electronic ระบบไฟฟ้า
Power Consumption กำลังไฟ	350-1200 W 350-1200 W
Airflow max. อัตราการไหลเวียนอากาศสูงสุด	3900 l/min 3900 ลิตรต่อนาที
Max. vacuum แรงดูดสูงสุด	24000 Pa 24000 Pa
Fitter surface area พื้นที่ของพื้นผิวดูดกรอง	6318 cm <sup>2</sup> 6318 ตารางเซนติเมตร
Rubber-insulated mains cable ความยาวสายหุ้มยาง	7,5 m 7.5 เมตร
Container/Filter bag capacity ความจุของถุงกรอง/กักเก็บฝุ่น	26/24, 36/34 l 26/24, 36/34 ลิตร
Dimensions (L x W x H) ขนาด (ยาว x กว้าง x สูง)	630 x 365 x 540/596 mm 630 x 365 x 540/596 มม.
Max. appliance socket connected load กำลังไฟเมื่อต่อพ่วง	2400 W 2400 W
Weight น้ำหนัก	13,9/14,4 kg 13.9/14.4 กก.



**Dust extraction accessories**

อุปกรณ์เสริมเครื่องดูดฝุ่น

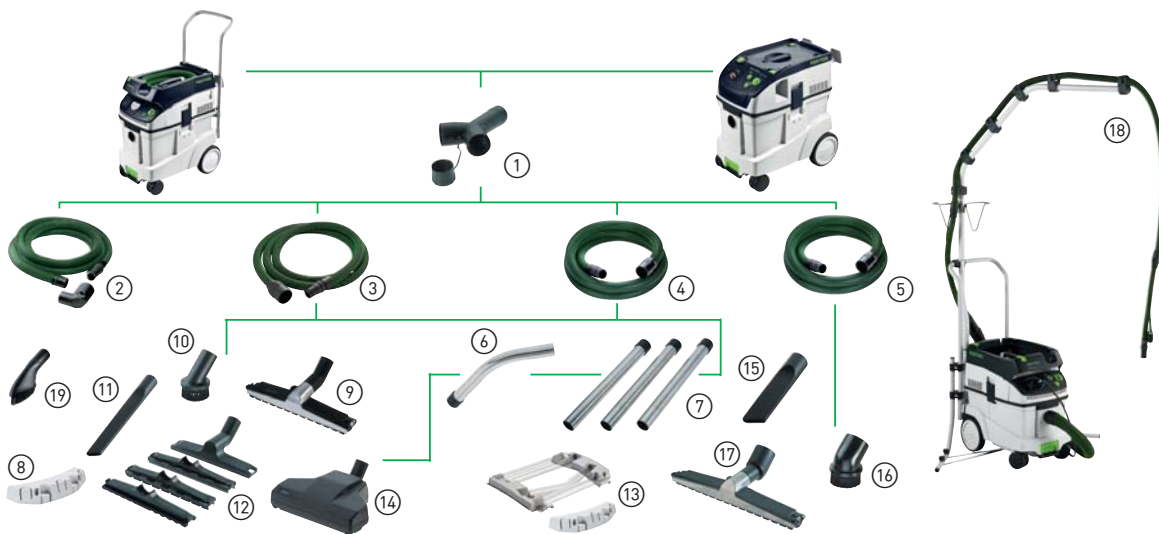

**Product**  
สินค้า

- ① Y-piece, antistatic D50 SV-AS/D 50 V  
ข้อต่อตัว 3 หัว D 50 SV-AS/D 50 V
- ② Suction hose D22 antistatic D 22x3, 5m-AS  
สายดูดฝุ่น D 22 antistatic D 22x3.5m-AS
- ③ Suction hose D27 antistatic D 22x3, 5m-AS  
สายดูดฝุ่น D27 antistatic D 22x3.5m-AS
- ④ Suction hose D36 antistatic D 22x3, 5m-AS  
สายดูดฝุ่น D36 antistatic D 22x3.5m-AS
- ⑤ Suction hose D50 antistatic D 50x4m-AS  
สายดูดฝุ่น D50 antistatic D 50x4m-AS
- ⑥ Hand tube D36 HR-M  
ข้อต่อมือจับ D 36 HR-M
- ⑦ Extension pipe D 36 VR-M 3x  
ข้อต่อสำหรับเพิ่มความยาวของสายดูดฝุ่น
- ⑧ Nozzle and tube accessory storage ZBA-D/R CT26/36  
ที่เก็บอุปกรณ์ต่างๆ ZBA-D/R CT26/36
- ⑨ Floor nozzle D 36 BD 370  
หัวดูดฝุ่นสำหรับพื้น D 36 BD 370
- ⑩ Suction brush D 36 SP  
หัวดูดฝุ่นแปรงหัวกลม D 36 SP

**Product**  
สินค้า

- ⑪ Crevice nozzle D 36 FD-300  
หัวดูดฝุ่นปากแบน D 36 FD-300
- ⑫ Floor nozzle D 36 BD 270  
หัวดูดฝุ่นสำหรับพื้น D 36 BD 270
- ⑬ Accessory storage, nozzle ZBA-D CT26/36  
ที่เก็บอุปกรณ์ต่างๆ ZBA-D CT26/36
- ⑭ Turbo combination suction brush D36TKB  
หัวดูดฝุ่นแบบผสมผสานพลังเทอร์โบ D 36 TKB
- ⑮ Crevice nozzle D 50 FD  
หัวดูดฝุ่นปากแบน D 50 FD
- ⑯ Suction brush D 50 SP  
หัวดูดฝุ่นแปรงหัวกลม D 50 SP
- ⑰ Floor nozzle D 50 BD 450  
หัวดูดฝุ่นสำหรับพื้น D 50 BD 450
- ⑱ CT boom arm CT-ASA/SB  
แขนค้ำ CT-ASA/SB
- ⑲ Adapter M14/ 1/2"x20UNF  
ข้อต่อ M14/ 1/2"x20UNF

## Workplace equipment

### อุปกรณ์สำหรับสถานที่ทำงาน



### Work light

#### ไฟสำหรับทำงาน



#### Strengths and benefits

- Excellent light thanks to 6 high-performance LEDs
- Various battery charge options for maximum operational readiness
- Huge scattering angle of 170°
- Long life and robust thanks to shatter-proof housing

#### คุณสมบัติ

- แสงไฟส่องสว่างชัดเจนด้วยหลอด LED คุณภาพสูง 6 หลอด
- เลือกวิธีการชาร์จไฟแบตเตอรี่ได้หลากหลายเพื่อความพร้อมในการทำงานสูงสุด
- กระจายแสงได้เป็นวงกว้างด้วยมุม 170 องศา
- ตัวครอบทนทานต่อการแตกหัก เพื่อการใช้งานที่ยาวนาน

#### Technical data

##### ข้อมูลเฉพาะ

Light source กำลังไฟ	6 x 3 W 6 x 3 W
Duration (internal battery) 1st/2nd stage ระยะเวลา (แบตเตอรี่ในตัว) ระดับที่ 1/2	90/240 min 90 / 240 นาที
Charge time of internal battery เวลาในการชาร์จแบตเตอรี่ในตัว	180 min 180 นาที
Permissible operating temperature range ช่วงอุณหภูมิที่ปลอดภัยในการใช้งาน	-5 - +55 °C -5 - +55 องศาเซลเซียส
Operation with external Festool battery packs ทำงานด้วยแบตเตอรี่ภายนอก Festool	12-18 V 12-18 V
Hook opening ความกว้างในการเปิดขอเกี่ยว	40 min 40 มม.
Thread size stand ขนาดแกนตั้ง	1/4" 1/4"
Dimensions (L x W x H) ขนาด (ยาว x กว้าง x สูง)	80 x 100 x 150 mm 80 x 100 x 150 มม.
Weight (without external battery pack) น้ำหนัก (ไม่รวมแบตเตอรี่ภายนอก)	0,7 kg 0.7 กก.

### Vacuum pump and clamping unit

#### ปั๊มสุญญากาศและชุดแคลมป์



#### Strengths and benefits

- Workpieces can be turned up to 360° and swiveled up to 90°
- Sensitive surfaces can be clamped without damaging them
- Can be extended by clamping unit 2 for large workpieces
- 4 different vacuum plate sizes, can be changed without tools

#### คุณสมบัติ

- สามารถกลับชิ้นงานได้ 360 องศา และหมุนรอบได้ 90 องศา
- สามารถใช้แคลมป์หนีบพื้นผิวที่ไวต่อสัมผัสโดยไม่ทิ้งรอย
- สามารถต่อขยายพื้นที่ในการทำงานร่วมกับชิ้นงานที่ใหญ่ด้วยการใช้ชุดแคลมป์
- งานสุญญากาศ 4 ขนาดสามารถปรับเปลี่ยนใช้งานได้โดยไม่ต้องใช้เครื่องมือ

#### Technical data

##### ข้อมูลเฉพาะ

Power consumption at 50 Hz ความถี่ไฟฟ้าที่ 50 Hz	160-200 W 160-200 W
Power consumption at 60 Hz ความถี่ไฟฟ้าที่ 60 Hz	200-230 W 200-230 W
Pump capacity at 50 Hz อัตราการใช้งานปั๊ม 50 Hz	2,7 m <sup>3</sup> /h 2.7 ลูกบาศก์เมตรต่อชั่วโมง
Pump capacity at 60 Hz อัตราการใช้งานปั๊ม 60 Hz	3,5 m <sup>3</sup> /h 3.5 ลูกบาศก์เมตรต่อชั่วโมง
Minimum vacuum สุญญากาศน้อยที่สุด	≥ 81% / ≥ 810 mbar น้อยกว่าหรือเท่ากับ 81% / น้อยกว่าหรือเท่ากับ 810 mbar
Weight น้ำหนัก	8 kg 8 กก.



## Energy box EAA

กล่องควบคุม EAA



### Strengths and benefits

- Integrated automatic switch-on/shut-off for dust extraction from electric and compressed air tools (depending on version EW/DW)
- Always ready for use by up to 2 electrical and /or compressed air power tools (depending on version EW/DW)
- Dust extraction for two tools possible
- Opening of the extraction channel by actuating a coupled, manual slide

### คุณสมบัติ

- รวมการเปิดและปิดการดูดฝุ่นแบบอัตโนมัติจากอุปกรณ์ไฟฟ้าและอุปกรณ์อัดอากาศ (ขึ้นอยู่กับรุ่น EW/DW)
- พร้อมสำหรับใช้งานร่วมกับอุปกรณ์ไฟฟ้าและ/หรืออุปกรณ์อัดอากาศไม่เกิด 2 เครื่อง (ขึ้นอยู่กับรุ่น EW/DW)
- ดูดฝุ่นได้สองอุปกรณ์
- เปิดช่องดูดโดยการเลื่อนด้วยมือสองครั้ง

### Technical data

#### ข้อมูลเฉพาะ

Dimensions (L x W x H) EW ขนาด (ยาว x กว้าง x สูง)	506 x 580 x 367 mm 506 x 580 x 367 มม.
Pressure range ความกดอากาศ	4-8 bar 4-8 bar
Weight EW น้ำหนักของ EW	10,2 kg 10.2 กก.



## Boom arm ASA 2500

แขนบูม ASA 2500



### Strengths and benefits

- Saves time, space and increases economic efficiency
- Maximum flexibility, extra safety, no dangerous obstacles
- Installation on a wall or pillar possible

### คุณสมบัติ

- ประหยัดเวลา พื้นที่ และไม่สิ้นเปลือง
- สามารถประยุกต์ใช้งานได้หลากหลาย มีความปลอดภัยเป็นพิเศษ ไร้อุปสรรคที่เป็นอันตราย
- สามารถติดตั้งไว้กับกำแพงหรือเสา

### Technical data

#### ข้อมูลเฉพาะ

Boom extension ASA 2500 ส่วนยึดขยายของบูม ASA 2500	2.5 m 2.5 เมตร
Swivelling range ระยงหมุนของ ASA 2500	9 m <sup>2</sup> 9 ตารางเมตร
Connecting line length ความยาวสายเชื่อมต่อ	3 m 3 ม.
Weight ASA 2500 น้ำหนักของ ASA 2500	40 kg 40 กก.



## Boom arm ASA 5000

แขนบูม ASA 5000



### Strengths and benefits

- Saves time, space and increases economic efficiency
- Maximum flexibility, extra safety, no dangerous obstacles
- Installation on a wall or pillar possible

### คุณสมบัติ

- ประหยัดเวลา พื้นที่ และไม่สิ้นเปลือง
- สามารถประยุกต์ใช้งานได้หลากหลาย มีความปลอดภัยเป็นพิเศษ ไร้อุปสรรคที่เป็นอันตราย
- สามารถติดตั้งไว้กับกำแพงหรือเสา

### Technical data

#### ข้อมูลเฉพาะ

ASA 5000 radius รัศมีของ ASA 5000	2 x 2,5 m 2 x 2.5 เมตร
Swivelling range ASA 5000 ระยงหมุนของ ASA 5000	39-58 m <sup>2</sup> 39-58 ตารางเมตร
Connecting line length ความยาวสายเชื่อมต่อ	3 m 3 ม.
ASA 5000 Weight น้ำหนักของ ASA 5000	72 kg 72 กก.





## Boom arm ASA 6000

แขนบูม ASA 6000



### Strengths and benefits

- Saves time, space and increases economic efficiency
- Maximum flexibility, extra safety, no dangerous obstacles
- Installation on a wall or pillar possible

### คุณสมบัติ

- ประหยัดเวลา พื้นที่ และไม่สิ้นเปลือง
- สามารถประยุกต์ใช้งานได้หลากหลาย มีความปลอดภัยเป็นพิเศษ ไร้อุปสรรคที่เป็นอันตราย
- สามารถติดตั้งไว้กับกำแพงหรือเสา

### Technical data

#### ข้อมูลเฉพาะ

ASA 6000 radius รัศมีของ ASA 6000	2 x 3,0 m 2 x 3.0 ม.
Swivelling range ASA 6000 ระยะหมุนของ ASA 6000	56-84 m <sup>2</sup> 56-84 ตารางเมตร
Connecting line length ความยาวสายเชื่อมต่อ	3 m 3 ม.
ASA 6000 Weight น้ำหนักของ ASA 6000	78 kg 78 กก.



## Toolcenter TC 3000/2

รถเข็นสำหรับเก็บเครื่องมือ



### Strengths and benefits

- Equipment always within easy reach
- Perfect organization, safe supply lines (hose holder)
- Extractor dock for safe integration of the mobile dust extractor
- Time-saving work organization

### คุณสมบัติ

- หยิบจับเครื่องมืออุปกรณ์มาใช้งานได้สะดวก
- ระบบการจัดเก็บที่เป็นระเบียบเรียบร้อยและปลอดภัยด้วยการหุ้มสายอ่อน
- ที่วางเครื่องดูดฝุ่นเพื่อจัดวางเครื่องดูดฝุ่นเคลื่อนที่ไว้ด้วยกันอย่างปลอดภัย
- ประหยัดเวลาในการจัดการเก็บเครื่องมือ

### Technical data

#### ข้อมูลเฉพาะ

Dimensions (L x W x H) EW ขนาด (ยาว x กว้าง x สูง)	470 x 1070 x 960 mm 470 x 1070 x 960 มม.
Storage area พื้นที่จัดเก็บ	460 x 990 mm 460 x 990 มม.
Storage area working height น้ำหนักของ EW	925 มม. mm 925 มม. มม.
Weight น้ำหนัก	43 kg 43 กก.

## Workcenter

รถเข็นสำหรับเก็บอุปกรณ์การทำงาน



### Strengths and benefits

- Storage shelf for placing sundries incl. screwdriver holders and 2 rails
- Infinitely variable height adjustment for individual adaptation of the height to the working conditions
- Double tool hook and universal hook for holding tools and extractor hoses
- 4 eyelets for hanging cloths and washing bottles
- Grooved profile allows the attachment of individual accessories using the keys provided

### คุณสมบัติ

- ชั้นวางของสำหรับวางเครื่องมือต่างๆ รวมถึงด้ามจับไขควงและราวอีก 2 จุด
- สามารถปรับระดับความสูงได้ตามความต้องการในการใช้งานที่เหมาะสม
- ขอบแขนเครื่องมือและขอบนอกประสงค์สำหรับแขนเครื่องมือและสายดูดฝุ่น
- ที่สำหรับแขวนผ้าและขวดล้างน้ำ 4 จุด
- โป้ไรไฟล์แบบมีร่องสามารถติดตั้งอุปกรณ์เสริมต่างๆ ได้เพิ่มเติม

### Technical data

#### ข้อมูลเฉพาะ

Length ความยาว	1050 mm 1050 มม.
Width ความกว้าง	362 mm 362 มม.
Height adjustable การปรับระดับความสูง	545-785 mm 545-785 มม.
Size of square hole pattern ขนาดของรูสี่เหลี่ยม	9.2 x 9.2 mm 9.2 x 9.2 มม.
Inner hole distance of square hole pattern ระยะรูภายในของรูสี่เหลี่ยม	38 mm 38 มม.
Weight น้ำหนัก	10,2 kg 10,2 กก.

**Accessories**

อุปกรณ์เสริม

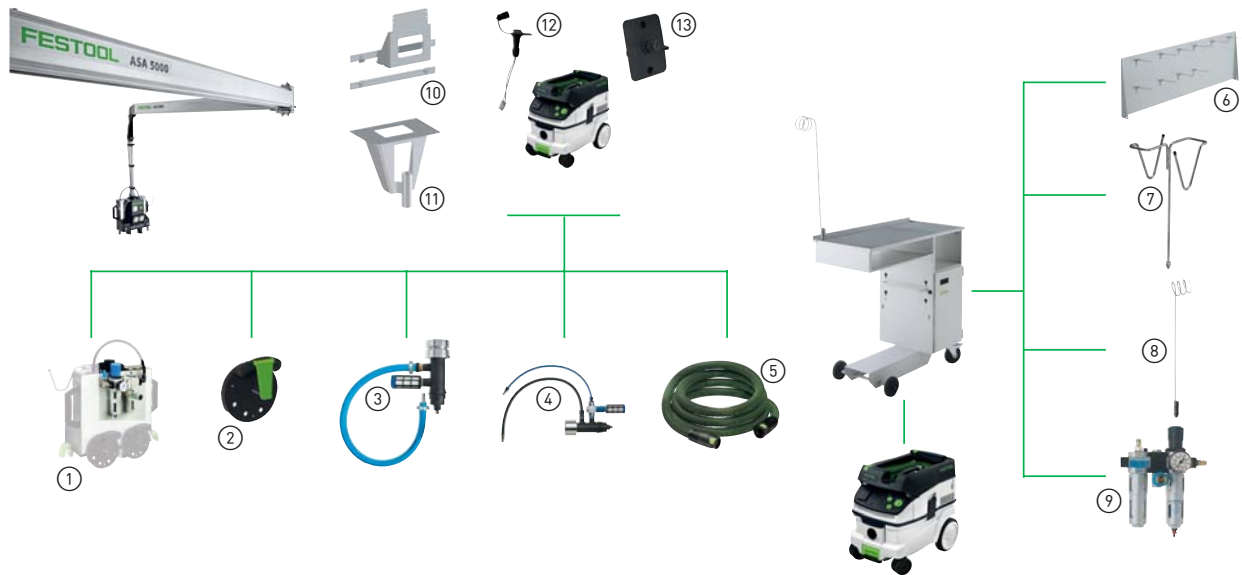

**Product**

สินค้า

- ① Service unit VE 1-ASA  
Service unit VE 1-ASA  
Service unit VE 2-EAA  
Service unit VE 2-EAA

---

- ② Abrasive paper holder SH-EAA  
ตัวจับกระดาษทรายขัดแห้ง SH-EAA

---

- ③ IAS 2 connection IAS 2-A-ASA/CT/SRM45/70  
ตัวเชื่อมต่อ IAS 2-A-ASA/CT/SRM45/70

---

- ④ IAS 2 connection IAS 2-A-ASA/SR  
ตัวเชื่อมต่อ IAS 2-A-ASA/SR

---

- ⑤ Suction hoses  
สายดูดฝุ่น

---

- ⑥ Rear wall TC 3000 RW  
แผงกันด้านหลัง TC 3000 RW

**Product**

สินค้า

- ⑦ Tool holder WHR/D-TC  
ที่แขวนเครื่องมือ WHR/D-TC

---

- ⑧ Hose holder TC-SH  
ที่แขวนสายอ่อน TC-SH

---

- ⑨ Service unit VE-TC 3000  
ชุดอากาศบริการ VE-TC 3000

---

- ⑩ Wall mounting EAA-W-EU  
ชุดติดตั้งกับกำแพง EAA-W-EU

---

- ⑪ Ceiling suspension EAA-D-EU  
ชุดแขวนลอย EAA-D-EU

---

- ⑫ Trigger unit Modul-EAA CT22/33/44/55  
ชุด Trigger Modul-EAA CT 22/33/44/55

---

- ⑬ Energy box module EAA CT 26/36  
กล่องพลังงาน EAA CT 26/36

**Accessories for workcenter**

อุปกรณ์เสริมสำหรับรถเข็นเก็บอุปกรณ์การทำงาน



**Product**

สินค้า

- ① Storage shelf WCR 1000 PT  
Storage shelf WCR 1000 PT

---

- ② Tool hook WCR 1000 WH  
ขอแขวนเครื่องมือ WCR 1000 WH

---

- ③ Universal hook WCR 1000 UH  
ขอแขวนอุปกรณ์ประสังค์ WCR 1000 UH

---

- ④ Hook WCR 1000 SHQ  
ขอแขวน WCR 1000 SHQ

**Product**

สินค้า

- ⑤ Storage surface WCR 1000 AB  
พื้นผิวของพื้นที่จัดเก็บ WCR 1000 AB

---

- ⑥ Feather key WCR 1000 PF 2x  
สลัก WCR 1000 PF 2x

---

- ⑦ Holder for spray gun WCR 1000 LPH  
ที่วางสายฉีด WCR 1000 LPH

# SYSTAINER, SORTAINER and Systainer-Port

กล่องและชั้นวางอุปกรณ์เครื่องมือ



## Systainer-Port

Systainer-Port



### Strengths and benefits

- Storage system for SYSTAINER and SORTAINER
- Bearing-mounted steering rollers for extra mobility (with Sys-Port 500/2, only as accessory)
- Height-adjustable drawers
- Locking brake for extra stability

### คุณสมบัติ

- ระบบจัดเก็บสำหรับ SYSTAINER และ SORTAINER
- ติดตั้งลูกล้อเพื่อความสะดวกในการเคลื่อนย้าย (พร้อมอุปกรณ์ Sys-Port 500/2 แล้วแต่ความต้องการ)
- ลื่นขี๊กสามารถปรับระดับได้
- เบรกแบบล็อกได้เพื่อเพิ่มความมั่นคง

### Technical data

#### ข้อมูลเฉพาะ

Dimensions (L x W x H)  
ขนาด (ยาว x กว้าง x สูง)

400 x 500 x 1100 mm  
400 x 500 x 1100 มม.

Weight  
น้ำหนัก

33 kg  
33 กก.

## Accessories

อุปกรณ์เสริม



### Product

สินค้า

- ① SYSTAINER T-LOC SYS 1 TL
- ② SYSTAINER T-LOC SYS 2 TL
- ③ SYSTAINER T-LOC SYS 1 TL-DF  
SYSTAINER T-LOC SYS 2 TL-DF  
SYSTAINER T-LOC SYS 3 TL-DF
- ④ SYSTAINER T-LOC SYS 3 TL
- ⑤ SYSTAINER T-LOC SYS 4 TL
- ⑥ SYSTAINER T-LOC SYS 5 TL
- ⑦ SYSTAINER SYS MAXI  
SYSTAINER SYS MAXI 2

### Product

สินค้า

- ⑧ SYSTAINER SYS MINI
- ⑨ SYSTAINER T-LOC SYS 1 UNI
- ⑩ SYSTAINER SYS 3-SORT/4  
SYSTAINER SYS 3-SORT/6  
SYSTAINER SYS 3-SORT/9  
SYSTAINER SYS 3-SORT/12
- ⑪ SYSTAINER T-LOC SYS-OF D8/D12
- ⑫ SYSTAINER T-LOC SYS 1 BOX
- ⑬ Systainer-Port SYS-PORT 1000/2
- ⑭ Systainer-Port SYS-PORT 500/2

# Pictograms

 <p><b>Anti-static function</b> Mobile dust extractors and machines with anti-static function to prevent static charging when working.</p> <p>เครื่องดูดฝุ่นเคลื่อนที่และแบบเครื่องยืนตัวพร้อมฟังก์ชันนี้จะช่วยป้องกันการเกิดไฟฟ้าสถิตย์ขณะทำงาน</p>	 <p><b>Jetstream</b> Festool has significantly increased the useful life of abrasives with the 9-hole sanding pad principle, which enhances dust extraction, generates less heat and reduces smearing and caking as a result.</p> <p>Festool เพิ่มคุณภาพประโยชน์ของกระดาษทรายด้วยแผ่นรองกระดาษทราย 9 รู ซึ่งทำให้ดูดฝุ่นได้ อดความร้อน และลดการเกิดร่องรอยขีดข่วน</p>	 <p><b>Electronic</b> Adjustable speed for adaptation to the working material.</p> <p>ปรับความเร็วสำหรับวัสดุที่เข้ากับวัสดุที่ทำงาน</p>	 <p><b>Quick-acting safety brake system</b> For safe work when planing, sawing and routing.</p> <p>เพื่อความปลอดภัยในการทำงานเมื่อใช้กับ เลื่อย และเครื่องเซาะร่อง</p>
 <p><b>MMC electronics</b> Modern "Multi Material Control" power electronics with adjustable/constant speed and temperature monitor for work on all types of material.</p> <p>ระบบไฟฟ้าที่มาพร้อมการปรับเปลี่ยน/คงความเร็วและตรวจจับอุณหภูมิเพื่อการทำงานในวัสดุทุกประเภท</p>	 <p><b>Splinterguard</b> Patented splinterguard for splinter-free cuts on both sides.</p> <p>แผ่นกันเศษวัสดุกระเด็นที่ได้รับการรับรอง ช่วยให้ทั้งสองด้านของการตัดปราศจากเศษวัสดุ</p>	 <p><b>Digital MMC electronics</b> Processor-controlled "Multi Material Control" power electronics with adjustable/constant speed and temperature monitor for work on all types of material.</p> <p>ระบบควบคุมไฟฟ้าที่มาพร้อมการปรับเปลี่ยน/คงความเร็วและตรวจจับอุณหภูมิเพื่อการทำงานในวัสดุทุกประเภท</p>	 <p><b>FastFix</b> Easy tool changes for routers, saws, planes, sanders and drills.</p> <p>เครื่องมือที่ง่ายต่อการถอดเปลี่ยนสำหรับเครื่องเซาะร่อง เลื่อย กบไส เครื่องขัดกระดาษทรายและสว่าน</p>
 <p><b>Jigsaw with precision guidance</b> Hard-wearing carbide jaws guide the saw blade directly along the cutting line. For precise results.</p> <p>ซีพีนเคลือบคาร์ไบด์แข็งแรงนำไปเลื่อยเข้าตัดได้อย่างเที่ยงตรงแม่นยำ</p>	 <p><b>Guide system</b> Patented guide system for safe guidance of saws and routers.</p> <p>ระบบรางเลื่อนที่ได้รับการรับรองสำหรับใช้งานกับเลื่อยและเครื่องเซาะร่อง</p>	 <p><b>Spir-0-Cut</b> The one-flute planing head offers decisive advantages: no need to adjust the cutting circle diameter after blade replacement and a drawing cut for high surface quality.</p> <p>หัวคมแบบร่องเดียวช่วยให้ไม่ต้องปรับเส้นผ่าศูนย์กลางในการตัดหลังเปลี่ยนใบคมและตัดแบบได้สวยงาม</p>	 <p><b>Dust extraction</b> Standard adapter (27/36/50 mm) for dust extraction to protect the operator and the environment.</p> <p>ข้อต่อมาตรฐาน (27/36/50 มม.) เพื่อการดูดฝุ่นเพื่อปกป้องการใช้งานและสิ่งแวดล้อม</p>
 <p><b>PoliStick</b> Fast fixing concept for attaching polishing felt, polishing sponges or sheepskin - for increased economic efficiency.</p> <p>ด้วยแนวคิดการติดตั้งที่รวดเร็วในการติดลึกลาดขัดขัดเงา ฟองน้ำขัดเงา และหนังแกะ เพื่อลดอัตราการสิ้นเปลือง</p>	 <p><b>plug it</b> Removable, replaceable mains cable with safety lock for quick conversion.</p> <p>ถอดและเปลี่ยนสายไฟด้วยเซฟตี้ล็อกเพื่อความรวดเร็วในการสลับ</p>	 <p><b>StickFix</b> Fast fixing concept for attaching abrasives without adhesives or clamping, for increased economic efficiency.</p> <p>ด้วยแนวคิดการติดตั้งที่รวดเร็วในการติดแผ่นกระดาษทรายโดยไม่ต้องใช้กาวหรือปากหนีบเพื่อลดอัตราการสิ้นเปลือง</p>	 <p><b>Groove in saw table</b> A groove in the saw table and lever clamps fix the workpiece to prevent it from slipping accidentally.</p> <p>ร่องในแท่นเลื่อยและปากหนีบช่วยยึดชิ้นงานให้ไม่ลื่นหลุด</p>
 <p><b>MPE sanding pad</b> Extremely durable sanding pads and sanding discs for a long service life.</p> <p>แผ่นรองกระดาษและจานกระดาษทรายที่แข็งแรงทนทานมากเพื่อการใช้งานที่ยาวนาน</p>	 <p><b>Vibration stop</b> Patented VS balancing for ultrasmooth running when sanding, and healthy working.</p> <p>ฟังก์ชันกันการสั่นสะเทือนที่เป็นที่ยอมรับ เพื่อให้การขัดกระดาษทรายราบเรียบเป็นพิเศษ และดีต่อสุขภาพ</p>	 <p><b>MULTI-JETSTREAM</b> Ideal extraction through a perfect combination of supply air and extraction holes in sanding pads and abrasives. For a longer service life of the abrasives and a longer product life of the Velcro and sanding pad.</p> <p>การผสมผสานที่ลงตัวของหัวจ่ายลมและรูดูดในแผ่นรองกระดาษทรายและกระดาษทราย เพื่อยืดอายุการใช้งานของอุปรกรณ์</p>	 <p><b>Torque shut-off</b> Intelligent technology ensures the optimum screwdriving force for every material.</p> <p>เทคโนโลยีอัจฉริยะที่ช่วยทำให้มั่นใจว่าแรงบิดของไขควงพอเหมาะกับทุก ๆ วัสดุ</p>
 <p><b>FlowDetect</b> Flow monitor checks the minimum air speed of 20 m/sec and issues a warning if this speed is exceeded. For better health protection.</p> <p>ตัวตรวจจับกระแสลม ความเร็วลมขั้นต่ำที่ 20 เมตรต่อวินาที และจะเตือนเมื่อความเร็วเพิ่มขึ้นกว่าเดิมเพื่อช่วยป้องกันสุขภาพ</p>	 <p><b>Turbo dust extraction</b> Turbo dust extraction ensures clean, dust-free air and a clear view of the workpiece.</p> <p>สัญลักษณ์นี้ทำให้มั่นใจได้ว่าจะสะอาด อากาศปราศจากฝุ่น และชิ้นงานดูเรียบเนียนอย่าง</p>	 <p><b>Dual-line laser</b> Two laser lines for easy and precise alignment to the scribe mark from left or right.</p> <p>แสงเลเซอร์สองเส้นเพื่อการกระยาษาที่ง่ายและแม่นยำขึ้น</p>	 <p><b>Lithium-ion</b> Fitted with lithium-ion high performance battery packs.</p> <p>สามารถใช้กับแบตเตอรี่ Lithium-ion ประสิทธิภาพสูงได้</p>
 <p><b>AUTOCLEAN</b> automatic main filter cleaning system with infinitely adjustable cleaning intervals.</p> <p>ระบบทำความสะอาดตัวกรองหลักโดยอัตโนมัติพร้อมทั้งปรับระยะห่างในการทำความสะอาดได้</p>	 <p><b>CLEANTEC</b> Combines three functions in one hose: compressed air supply, exhaust air extraction and dust extraction.</p> <p>รวมสามฟังก์ชันไว้ด้วยกันในสายอ่อน เป็นทั้งเครื่องอัดอากาศ เครื่องดูดอากาศ และเครื่องดูดฝุ่น</p>	 <p><b>PROTECTOR</b> The PROTECTOR conserves the workpiece and sanding pad, prevents damage to adjoining materials and enables you to sand more quickly, easily and free from kickback - and without time-consuming re-work.</p> <p>ช่วยรักษาชิ้นงานและแผ่นรองกระดาษทราย ป้องกันความเสียหายที่เกิดจากการเสียดสีของวัสดุ ที่ยังช่วยให้การขัดกระดาษทรายง่ายขึ้น ปราศจากแรงสะท้อน และไม่เสียเวลาทำงานซ้ำซ้อน</p>	

**Notes**

ข้อความ



### Imprint

This catalogue is only intended for use by the recipient.  
It remains in all respects the property of Häfele.

Reproductions of this catalogue in whole or in part, the copying or imitation of any illustrations and the imitation of the layout are strictly prohibited.

The technical descriptions and dimensions in this catalogue, also those with the photographs and drawings, are not binding.

We reserve the right to make design improvements.

All dimensions in mm, unless stated otherwise.

We bear no liability for any misprints or other errors that might occur in the production of the catalogue.

All deliveries are made pursuant to Häfele's sales conditions.

APRIL 2012

© Copyright by Häfele (Thailand) Limited

All rights reserved

Printed in Thailand

### สงวนลิขสิทธิ์

แคตตาล็อกเล่มนี้สงวนสิทธิในการใช้เป็นผู้เลือกซื้อผลิตภัณฑ์เท่านั้น และถือเป็นสมบัติของบริษัทเฮเฟลโดยสมบูรณ์

การผลิตลอกเลียนแบบทั้งหมดหรือส่วนหนึ่งส่วนใด รวมทั้ง การลอกเลียนแบบภาพหรือรูปแบบการจัดวางถือเป็นการละเมิดลิขสิทธิ์

คำบรรยายทางเทคนิคและขนาดของผลิตภัณฑ์ รวมถึงภาพและแบบร่าง ที่ปรากฏภายในไม่ถือเป็นข้อผูกมัดทางกฎหมายแต่อย่างใด ทางบริษัทฯ ขอสงวนสิทธิในการปรับเปลี่ยนงานออกแบบในภายหลัง ขนาดของผลิตภัณฑ์ทั้งหมดมีหน่วยเป็นมิลลิเมตร ยกเว้นในกรณีที่มีระบุเป็นหน่วยอื่น

ทั้งนี้ ทางบริษัทฯ จะไม่ขอรับผิดชอบต่อความผิดพลาดใดๆ ที่อาจเกิดขึ้น ระหว่างขั้นตอนการผลิตแคตตาล็อก

จัดส่งสินค้าจะเป็นไปตามเงื่อนไขการขายที่ระบุโดยบริษัทเฮเฟล

เมษายน 2555

ลิขสิทธิ์ของบริษัทเฮเฟล (ประเทศไทย) จำกัด

สงวนลิขสิทธิ์

พิมพ์ที่ประเทศไทย



*Online Shop:  
24 hours exclusive  
and easy for special prices!*  
[www.hafelehome.in.th](http://www.hafelehome.in.th)



*New products,  
latest information  
and regular promotions!*  
[www.hafele.com](http://www.hafele.com)



*Contact our sales department  
for detailed information!*  
[info@hafele.co.th](mailto:info@hafele.co.th)

**Häfele (Thailand) Limited**  
**Häfele Design Studio (Bangkok)**  
57 Soi Sukhumvit 64, Sukhumvit Rd.,  
Bangchak, Phrakanong,  
Bangkok 10260  
Telephone: (02) 741-7171

**Häfele Design Studio (Pattaya)**  
140/89 Moo 11, Nongprue,  
Banglamung, Chonburi 20150  
Telephone: (038) 332-485

**Häfele Design Studio (Hua Hin)**  
15/84 Hua Hin 29,  
Soi Mooban Borfai,  
Hua Hin, Hua Hin,  
Prachubkirkhan 77110  
Phone: (032) 547-704

**Häfele Design Center (Phuket)**  
Opposite Big C, 81 Moo 5,  
Chalermprakiet Ror-9 Rd.,  
Vichit, Muang, Phuket 83000  
Telephone: (076) 304-460



**FESTOOL**  
—by HÄFELE