

HÄFELE



www.hafele.co.th



DIALOCK IN THE HOTEL

DIALOCK สำหรับโรงแรม

**dialock**

The convenient, electronic access control system

ระบบควบคุมการเข้า-ออกประตูอิเล็กทรอนิกส์เพื่อความปลอดภัยและสะดวกสบาย



ISO 9001:2008 CERTIFIED



Dialock - the electronic access control system for use in hotels

Dialock - ระบบควบคุมการเข้า-ออกประตูอิเล็กทรอนิกส์สำหรับโรงแรม

Why Dialock?

ทำไมต้อง Dialock?

PAGE

หน้า

04

All of the doors in the hotel can be operated by your guests and your staff with just one key.

ลูกค้าผู้เข้าพักและพนักงานสามารถเปิดทุกประตูในโรงแรมด้วยบัตรใบเดียว

Area of application

สถานที่ใช้งาน

PAGE

หน้า

12

Dialock is flexible and versatile in the hotel area. For guest rooms, hotel entrances, conference rooms, spa areas, furniture and more.

Dialock มีความยืดหยุ่นและสารพัดประโยชน์ในโรงแรมสำหรับห้องพัก ประตูทางเข้าโรงแรม ห้องประชุมสปาและเฟอร์นิเจอร์

Product overview

ภาพรวมผลิตภัณฑ์

PAGE

หน้า

24

Door and wall terminals, furniture locks, programming components and Dialock keys.

ระบบล็อคอิเล็กทรอนิกส์แบบติดตั้งที่ประตู ติดตั้งที่ผนัง เฟอร์นิเจอร์ล็อค อุปกรณ์สำหรับโปรแกรมข้อมูลและบัตร Dialock

Useful additions

ประโยชน์เพิ่มเติม

PAGE

หน้า

42

Electronic, mechanical and hygienic components. Coordinated with your requirements.

ส่วนประกอบอื่นๆ เช่น อิเล็กทรอนิกส์ ประเภทของดัลล็อกต่างๆ สารเคลือบพิเศษป้องกันเชื้อโรค เพื่อสอดคล้องกับความต้องการของคุณ

Company

บริษัท

PAGE

หน้า

48

A brief introduction. Always at your side.

คำแนะนำอย่างย่อ อยู่ข้างคุณเสมอ

References

ข้อมูลอ้างอิง

PAGE

หน้า

52

Selected Dialock hotel projects.

โครงการโรงแรมที่เลือก Dialock

Cover:

หน้าปก

Designer Suite with DT 400 door terminal,

Hotel ibis Styles Nagold-Schwarzwald, Nagold, Germany

We reserve the right to alter specifications without notice (HTH Dialock in the hotel 2015).

บริษัทฯ ขอสงวนการเปลี่ยนแปลงรายละเอียดโดยไม่มีการแจ้งล่วงหน้า (HTH Dialock สำหรับโรงแรม 2558).

04

WHY DIALOCK?

ทำไมต้อง Dialock?

The key with a system.
กุญแจพร้อมระบบควบคุม



12

AREA OF APPLICATION

สถานที่ใช้งาน

From the hotel garage to the guest room and spa area, Dialock controls access for your guests and staff.
ตั้งแต่ที่จอดรถโรงแรมไปจนถึงห้องพักและพื้นที่สปา Dialock ควบคุมการเข้า-ออกสำหรับลูกค้าและพนักงานของคุณ



ACCESS CONTROL – SIMPLY MANAGED

การควบคุม
การเข้า-ออกประตู
ง่ายต่อการจัดการ

24

PRODUCT OVERVIEW

ภาพรวมผลิตภัณฑ์

All Dialock products for hotels at a glance.

ผลิตภัณฑ์ Dialock ทั้งหมดสำหรับโรงแรม โดยภาพรวม

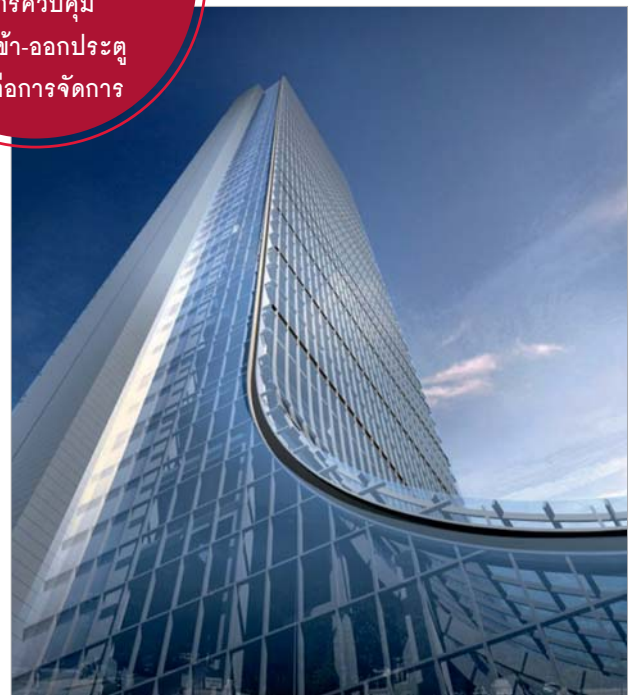

52

REFERENCES

ข้อมูลอ้างอิง

Dialock in use:

From hostels to 5 star hotels.

โครงการที่ใช้ Dialock:

ตั้งแต่โรงแรมทั่วไปจนถึงโรงแรมระดับ 5 ดาว

WHY DIALOCK? ทำไมต้อง Dialock?

Guest room doors, hotel entrances, elevators and garage gates can be operated with ease with a single key. The key can also be interfaced with the booking system for use in the restaurant, the parking area and the spa area. Electronic and simple.

ตั้งแต่ประตูห้องพัก ทางเข้าหลักของโรงแรม ลิฟท์ และทางเข้าที่จอดรถ สามารถจัดการได้อย่างง่ายดายด้วยบัตรใบเดียว ระบบการใช้งานบัตรสามารถเชื่อมต่อกับระบบบริหารจัดการโรงแรม การจองร้านอาหาร พื้นที่จอดรถ และพื้นที่สปา สามารถใช้งานได้ง่ายๆ ด้วยระบบอิเล็กทรอนิกส์

**CONVENIENCE &
SECURITY**

ความสะดวกสบาย &
ความปลอดภัย

Easy and convenient.

The guest receives an electronic Dialock key for their room at reception. Easy to make, easy to use. The room key is generated directly from your hotel management system (HMS), and also provides access to all appropriate spaces and lockers to enhance the guest experience; access to the guest rooms or opening the garage gate operating the elevator or accessing the spa area through a turnstile. All applications are coordinated in the Dialock system.

สะดวกสบายและง่ายดาย

ลูกค้าผู้เข้าพักจะได้รับบัตร Dialock จากพนักงานต้อนรับซึ่งง่ายในการออกบัตรและง่ายต่อการใช้งาน บัตรห้องพักสามารถโปรแกรมได้โดยตรงจากระบบบริหารจัดการโรงแรม (HMS) และสามารถจัดการสิทธิ์ในการเข้า-ออกพื้นที่ต่างๆ เปิดประสบการณ์ในการเข้าพักให้กับลูกค้าในการเข้าห้องพักหรือพื้นที่จอดรถจนถึงการใช้ลิฟท์หรือการเข้าพื้นที่สปาผ่าน Turnstile การใช้งานเหล่านี้จะประสานอย่างสอดคล้องได้โดย Dialock

Simple but advanced and powerful features.

Dialock, the electronic access control system, can be put to versatile use in hotels and provides both guests and operators with convenience and security 24/7/365. The Dialock system consists of an electronic RFID Dialock key in credit card size or other optional formats and a door or wall terminal and software for property access planning and management, as well as interfacing with other property systems. Dialock options include advanced on-line features with wired or wireless on-line communication with the guest room and public access opening.

ใช้งานง่าย ทันสมัยและเยี่ยมประสิทธิภาพ

ระบบควบคุมของ Dialock สามารถใช้งานได้ง่ายหลากหลายในโรงแรมให้ความสะดวกสบายและความปลอดภัยต่อลูกค้าผู้เข้าพักจนถึงพนักงานได้ตลอดเวลา 24 ชั่วโมง 7 วันในสัปดาห์ 365 วันตลอดทั้งปี ระบบ Dialock ประกอบด้วยบัตร RFID ขนาดเท่าบัตรเครดิตทั่วไปหรือยังสามารถเลือกรูปแบบอื่นๆ ได้ อุปกรณ์คืออิเล็กทรอนิกส์แบบติดตั้งที่ประตูหรือแบบติดตั้งที่ผนัง ซอฟต์แวร์ในการจัดการและวางแผนงานการเข้า-ออกในโครงการตลอดจนการเชื่อมต่อกับซอฟต์แวร์อื่นๆ ได้ อีกทั้ง Dialock ยังมีทางเลือกสำหรับระบบออนไลน์และออนไลน์แบบไร้สาย ซึ่งเป็นเทคโนโลยีที่ล้ำหน้ามีประสิทธิภาพในการสื่อสารระหว่างห้องพักและระบบการจัดการเข้า-ออก

The Diallock electronic access control system provides security, convenience and optimized operating organization in hotels.

ระบบการควบคุมการเข้า-ออกอิเล็กทรอนิกส์ Diallock ตอบสนองเรื่องความปลอดภัย ความสะดวกและการจัดการอย่างเหมาะสมในโรงแรม

01



Unique design

Diallock door and wall terminals are available in different finishes and lever styles. This provides an opportunity to select a unique and appropriate design aligned with the overall hotel look and feel.

การออกแบบที่เป็นเอกลักษณ์

ระบบลิคคิอิเล็กทรอนิกส์แบบติดตั้งที่ประตู และติดตั้งที่ผนังมีรูปแบบมือจับให้เลือกหลากหลายซึ่งสามารถเลือกให้สอดคล้อง และเหมาะสมกับภาพลักษณ์ของโรงแรมได้อย่างดี

02



Mechanical emergency opening

Diallock door terminals have the available feature of mechanical emergency opening by key. This means that doors can also be opened without a Diallock key. Advanced mechanical key security and audit trails of mechanical key use are available.

การเปิดฉุกเฉินด้วยดอกกุญแจ

ระบบลิคคิอิเล็กทรอนิกส์แบบติดตั้งที่ประตูของ Diallock สามารถเปิดฉุกเฉินด้วยระบบกลไกดอกกุญแจ สามารถเลือกใช้กุญแจระบบกลไกที่มีความปลอดภัยสูงได้ และสามารถเก็บประวัติการใช้กุญแจระบบกลไกได้

03

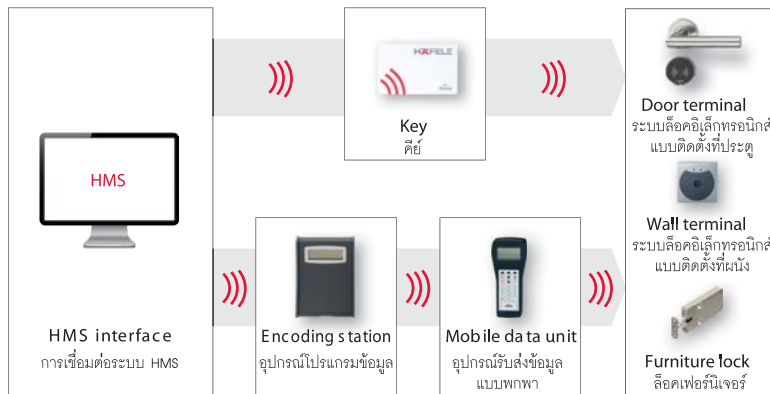

Additional convenience: Touchfree with transponder technology

Diallock is an access control system based on passive RFID transponder technology. The transponder (a microchip with an antenna) is located on a Diallock key and communicates with a door or wall terminal wirelessly. Touchfree. It does not require its own power supply, but obtains its communication energy from the electrical field of the door or wall terminal. One of the reasons why the Diallock system is cost-effective and fail-safe.

เพิ่มความสะดวกสบาย: เทคโนโลยีการสื่อสารโดยคลื่นความถี่แบบไร้สัมผัส

Diallock เป็นระบบควบคุมการเข้า-ออกโดยใช้คลื่นความถี่แบบพาสซีฟ (ไมโครชิปพร้อมสายอากาศ) อยู่ในบัตร Diallock และสื่อสารกับระบบลิคคิอิเล็กทรอนิกส์แบบติดตั้งที่ผนังและประตูแบบไร้สาย ไม่จำเป็นต้องมีแหล่งจ่ายไฟของตัวเอง แต่จะรับพลังงานขณะสื่อสารจากสนามแม่เหล็กไฟฟ้าของระบบลิคคิอิเล็กทรอนิกส์แบบติดตั้งที่ผนังหรือประตู หนึ่งในเหตุผลที่ทำให้ Diallock เป็นการลงทุนที่คุ้มค่า

We reserve the right to alter specifications without notice (HTH Diallock in the hotel 2015). บริษัทฯ ขอสงวนการเปลี่ยนแปลงรายละเอียดโดยมิได้มีการแจ้งล่วงหน้า (HTH Diallock สำหรับโรงแรม 2558).

04



Model G แบบ G



Model J แบบ J



Model U แบบ U

Selection of attractive lever handles

Häfele has a selection of different lever handles. The material, finish, design and colour thereof are coordinated with the door terminal housings, rosettes and escutcheons.

สามารถเลือกมือจับกันโยกได้

Häfele มีมือจับกันโยกหลากหลายให้เลือกทั้งวัสดุ ผิววัสดุ และรูปแบบ ซึ่งสอดคล้องกับฝาครอบ และส่วนประกอบอื่นๆ

05



High degree of expansion capability & retrofitting

Dialock is a system which can be extended in meaningful investment stages. From building to building, for example, from area to area, from floor to floor, from outside to inside or vice-versa. Retrofitting is particularly low cost because the Dialock door terminals are battery-operated and do not have to be cabled.

สามารถเพิ่มขยายได้ และติดตั้งกับประตูเดิมได้

Dialock เป็นระบบที่สามารถขยายและเพิ่มจำนวนประตูได้ ซึ่งเพิ่มขยายอาคาร เพิ่มขึ้น เพิ่มขยายพื้นที่และอื่นๆ อีกมากมาย การใช้งานกับประตูเดิมมีต้นทุนต่ำเพราะ Dialock แบบติดตั้งที่ประตูใช้แบตเตอรี่ ทำให้ไม่ต้องมีค่าใช้จ่ายในการติดตั้งสายไฟ

06



Improved flexibility & networking

As an electronic access control system, Dialock can be configured for many different requirements and easily adapted to changing requirements. The required application is the decisive factor. Both the arrival and departure dates of the hotel guests can be transferred directly onto the Dialock key by the hotel management software (HMS) for defining guest room, locker and other access.

เพิ่มความยืดหยุ่นและการเป็นเครือข่าย

ระบบควบคุมการเข้า-ออกของ Dialock สามารถปรับแต่งให้ใช้งานได้หลากหลายตามความต้องการและยังง่ายต่อการปรับเปลี่ยน การใช้งาน วันที่และเวลาในการเข้าพักหรือคืนห้องพักสามารถบันทึกโดยตรงที่บัตร Dialock โดยระบบบริหารจัดการโรงแรม (HMS) เพื่อกำหนดสิทธิในการใช้ห้องพักของลูกค้า

Dialock benefits

คุณประโยชน์ของ Dialock

- > German Quality
- > Noise protection regulations
- > International standards
- > คุณภาพเยอรมัน
- > ตามข้อบังคับการป้องกันเสียงรบกวน
- > ผ่านมาตรฐานนานาชาติ
- > Fire safety approval
- > Emergency exit door standards
- > Continuous performance test 200,000 cycles
- > ผ่านมาตรฐานการทนไฟ
- > มาตรฐานประตูทางออกฉุกเฉิน
- > ผ่านการทดสอบ 200,000 ครั้ง



EXTREMELY SECURE

การรักษาความปลอดภัยอย่างเข้มงวด

Dialock combines multi-functionality with maximum convenience and fulfils high security standards. Everything provided by one card. A wide range of organizational tasks such as access control, time and attendance and billing for services can be performed using Dialock.

Dialock รวมฟังก์ชันหลากหลายพร้อมความสะดวกสบายและตอบสนองมาตรฐานความปลอดภัยที่สูง ทุกอย่างได้รับจากบัตรเดียว หลากหลายงานในองค์กร เช่น การควบคุมการเข้า-ออก เก็บประวัติเวลาทำงาน และการเรียกเก็บเงินสำหรับกรให้บริการสามารถทำได้โดยใช้ Dialock

Wide range of organizational tasks

Dialock brings functionality to all areas of your hotel.

One application manages staff and guest key access planning and encoding as well as monitoring. Economical overall solutions are provided by integration of time attendance systems, cashless payment systems, guest cards, regional tourist cards and individual ID concepts.

- > Dialock is suitable for any kind of door or gate, as well as for furniture doors and drawers.
- > All hotel facilities can be operated with one Dialock key. From the hotel entrance door to the coffee machine.
- > Access authorizations for guests, staff and suppliers and contractors are managed centrally.
- > Customer-specific requirements can be implemented with the use of macro programming.

หลากหลายพื้นที่ในการจัดการอย่างเป็นระบบ

Dialock สามารถใช้ประโยชน์ได้ทุกพื้นที่ในโรงแรม

การใช้งานจัดการวางแผนบัตรของพนักงานและลูกค้าผู้เข้าพัก เป็นทางเลือกที่ประหยัดโดยการรวมระบบบันทึกเวลาการทำงาน ระบบการชำระเงินแบบไม่ใช้เงินสด บัตรลูกค้าผู้เข้าพัก บัตรท่องเที่ยว และแนวคิดการใช้บัตรใบเดียว

- > Dialock เหมาะสมกับประตูทุกรูปแบบรวมถึงตู้เฟอร์นิเจอร์ และลิ้นชักต่าง ๆ
- > ทุกสิ่งอำนวยความสะดวกในโรงแรมสามารถจัดการได้ด้วยบัตร Dialock ใบเดียวตั้งแต่ทางเข้าโรงแรมจนถึงเครื่องชงกาแฟ
- > สามารถบริหารสิทธิ์การเข้า-ออกของลูกค้าผู้เข้าพัก พนักงาน ผู้ติดต่อได้จากส่วนกลาง
- > สามารถตอบสนองความต้องการพิเศษของลูกค้าได้ โดยใช้การโปรแกรมมาโคร



This is why many hotels and resorts decide to use Dialock:

- > Optimum functionality in all areas of the hotel.
- > Maximum guest satisfaction.
- > Minimum effort for management.
- > Security that meets the highest demands.
People without an authorized key cannot gain access.
- > Transponder technology for touch-free operation.
- > Consistent access management from entrance to display cabinet.
- > Interfaces for all of the most common hotel management systems (HMS).
- > Available interfaces to cash and guest account systems.
- > Large lever handle selection in different styles.
- > Standard key card formats as well as custom format options.
- > First class references throughout the world.
- > Installation, software engineering and after-sales service coordinated between hoteliers, contractors and Häfele.
- > Simple retrofitting to existing doors.
- > Conversion can take place without interfering with operation.

สาเหตุที่โรงแรมและรีสอร์ทหลายแห่งตัดสินใจใช้ Dialock:

- > ฟังก์ชันการใช้งานเหมาะสมสำหรับทุกพื้นที่ในโรงแรม
- > ตอบสนองความพึงพอใจของลูกค้าผู้เข้าพักสูงสุด
- > ง่ายในการใช้งาน
- > ตอบสนองด้านความปลอดภัยสูงสุด บุคคลที่ไม่มีบัตรที่ได้รับสิทธิ์ไม่สามารถผ่านเข้า-ออกได้
- > เทคโนโลยีสื่อสารข้อมูลแบบไร้สัมผัส
- > การจัดการการเข้า-ออกที่สอดคล้องกันตั้งแต่ประตูทางเข้าหลัก จนถึงตู้แสดงสินค้า
- > สามารถเชื่อมต่อระบบบริหารจัดการโรงแรมโดยส่วนใหญ่ได้ทั้งหมด
- > สามารถเชื่อมต่อกับระบบบริหารเงินสดและระบบบัญชีลูกค้าได้
- > เลือกรูปแบบมือจับได้หลากหลาย
- > สามารถเลือกบัตรได้ทั้งแบบมาตรฐานทั่วไป หรือรูปแบบพิเศษอื่นๆ
- > ลูกค้าชั้นนำทั่วโลกเลือกใช้
- > การติดตั้ง การจัดการซอฟต์แวร์ การบริการหลังการขายสามารถประสานงานระหว่างโรงแรม ผู้รับเหมา และ Häfele
- > สามารถติดตั้งกับประตูเดิมได้อย่างง่ายดาย
- > การแก้ไขเปลี่ยนแปลงไม่รบกวนการปฏิบัติงาน



DIALOCK IN USE YOUTH LAB
 การใช้งาน Dialock Youth LAB

Enjoy security and privacy in shared rooms. Thanks to Dialock.

เพลิดเพลินกับความปลอดภัยและความเป็นส่วนตัวในห้องพักที่แชร์ร่วมกัน ขอขอบคุณ Dialock

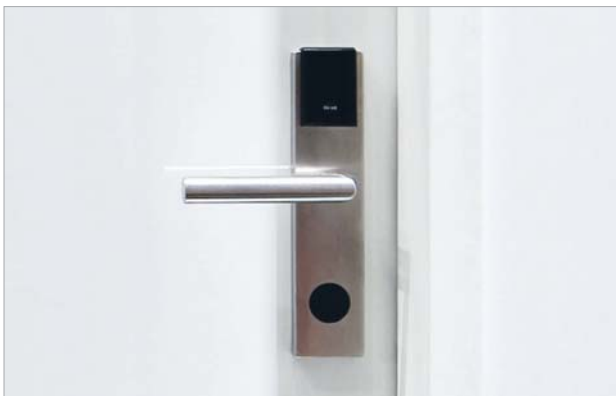

Complete guest room as a system

Steel frame, door hardware, electronic Dialock access control system, door leaf and HPL finish are specified in accordance with requirements then ordered and delivered as a system (see also page 31).

ห้องพักสมบูรณ์อย่างเป็นระบบ

วงกบประตูเหล็ก อุปกรณ์ประตู มือจับประตูอิเล็กทรอนิกส์บานประตูและพื้นผิว HPL สามารถเลือกได้ตามความต้องการ และจัดส่งถึงลูกค้าได้เป็นระบบเดียว (ดูหน้า 31)



Beds, cabinets and compartments for each guest

Sleeping places were designed as niches and each outfitted with lockable pull-out cabinets and drawers. This provides a lot of storage space for backpacks, suitcases, clothes and shoes. Unlocking and locking with each guest's Dialock.

เตียง ตู้ และช่องเก็บของสำหรับลูกค้าผู้เข้าพักแต่ละราย

ที่นอนถูกออกแบบให้ประหยัดพื้นที่ใช้สอยตลอดจนช่องเก็บของและลิ้นชักที่สามารถลัดได้ เพื่อให้มีพื้นที่สำหรับกระเป๋าเป้สะพายหลัง กระเป๋าเดินทาง เสื้อผ้า และรองเท้า ที่สามารถปลดล็อคด้วยบัตรของลูกค้าผู้เข้าพักแต่ละราย

We reserve the right to alter specifications without notice (HTH Dialock in the hotel 2015). บริษัทฯ ขอสงวนการเปลี่ยนแปลงรายละเอียดโดยไม่ต้องแจ้งล่วงหน้า (HTH Dialock สำหรับโรงแรม 2558).



**DIALOCK FROM THE
 MAIN ENTRANCE TO
 THE TAMBOUR DOOR
 COMPARTMENT**

Dialock ตั้งแต่ทางเข้าหลัก
 จนถึงประตูช่องเก็บของ

The "Youth Lab" was developed for young and young-at-heart travellers. The challenge was to design a room that allows flexible occupancy for two to six guests. The room was also to provide space for group activities as well as provide quiet areas. The result is a multi-functional room which conveniently acts as a six-bed room for students or with just a few adjustments, it can be converted into a family room with a sleeping area for two children and a separate double bed for the adults.

"Youth Lab" ถูกพัฒนาขึ้นมาสำหรับวัยรุ่นหรือผู้ที่ชื่นชอบการเดินทาง สิ่งที่ทำหายคือการออกแบบห้องพักให้ยืดหยุ่นสำหรับผู้เข้าพักตั้งแต่ 2 - 6 ท่าน และในห้องพักยังสามารถมีพื้นที่สำหรับกิจกรรมของกลุ่มและพื้นที่สงบสำหรับพักผ่อน ผลลัพธ์ที่ได้คือได้ห้องที่มีการใช้งานได้หลากหลาย และทำกิจกรรมต่างๆ ได้อย่างสะดวกมี 6 เตียงนอนสำหรับนักเรียนหรือแค่ปรับเปลี่ยนเพียงเล็กน้อยก็สามารถปรับเปลี่ยนเป็นห้องสำหรับครอบครัวที่มีพื้นที่นอนสำหรับเด็ก 2 คน และเตียงคู่แยกสำหรับผู้ใหญ่ได้อีกด้วย



Lockable compartment at the head

A lockable tambour door compartment provides sufficient space for mobile phone, laptop, camera and other valuables.

Dialock provides security and privacy.

ช่องที่หัวเตียงสามารถล็อคได้

ช่องประตูสามารถล็อคได้มีพื้นที่เพียงพอสำหรับโทรศัพท์มือถือ แล็ปท็อป กล้องและของมีค่าอื่นๆ Dialock ให้ความปลอดภัยและความเป็นส่วนตัว

Project partners (พันธมิตรโครงการ)

- > Bavarian Association of German Youth Hostels, Munich, Germany
- > Students of the Munich University of Applied Sciences, Germany, under the leadership of Prof. Ruth Berkold

Locations (สถานที่)

- > BAU 2013 Munich, Germany | ITB, Berlin, Germany
- Interzum, Cologne, Germany | Showroom, Stuttgart Airport, Germany "Fokus Hotel" at the Intergastra 2014, Stuttgart, Germany

We reserve the right to alter specifications without notice (HTH Dialock in the hotel 2015). บริษัทฯ ขอสงวนการเปลี่ยนแปลงรายละเอียดโดยไม่另行通知 (HTH Dialock สำหรับโรงแรม 2558).

AREAS OF APPLICATION

สถานที่ใช้งาน

Dialock, the universal door opener, locks and unlocks everything in the hotel. From the main entrance to the guest room to the cabinet door. From the drawer to the locker. Dialock can also be used in restaurants for making payments that are billed to the guest room.

Dialock อุปกรณ์สำหรับเปิดประตูครอบจักรวาล สามารถล็อคและปลดล็อคทุกสิ่งในโรงแรมได้ ตั้งแต่ ประตูทางเข้าหลักจนถึงประตูห้องพัก ถึงตู้เฟอร์นิเจอร์ จากลิ้นชักจนถึงลิ้นชักเกอร์ Dialock ยังสามารถใช้ในร้านอาหารได้อีกด้วย โดยการชำระเงินและเรียกเก็บเงินไปที่ห้องพัก



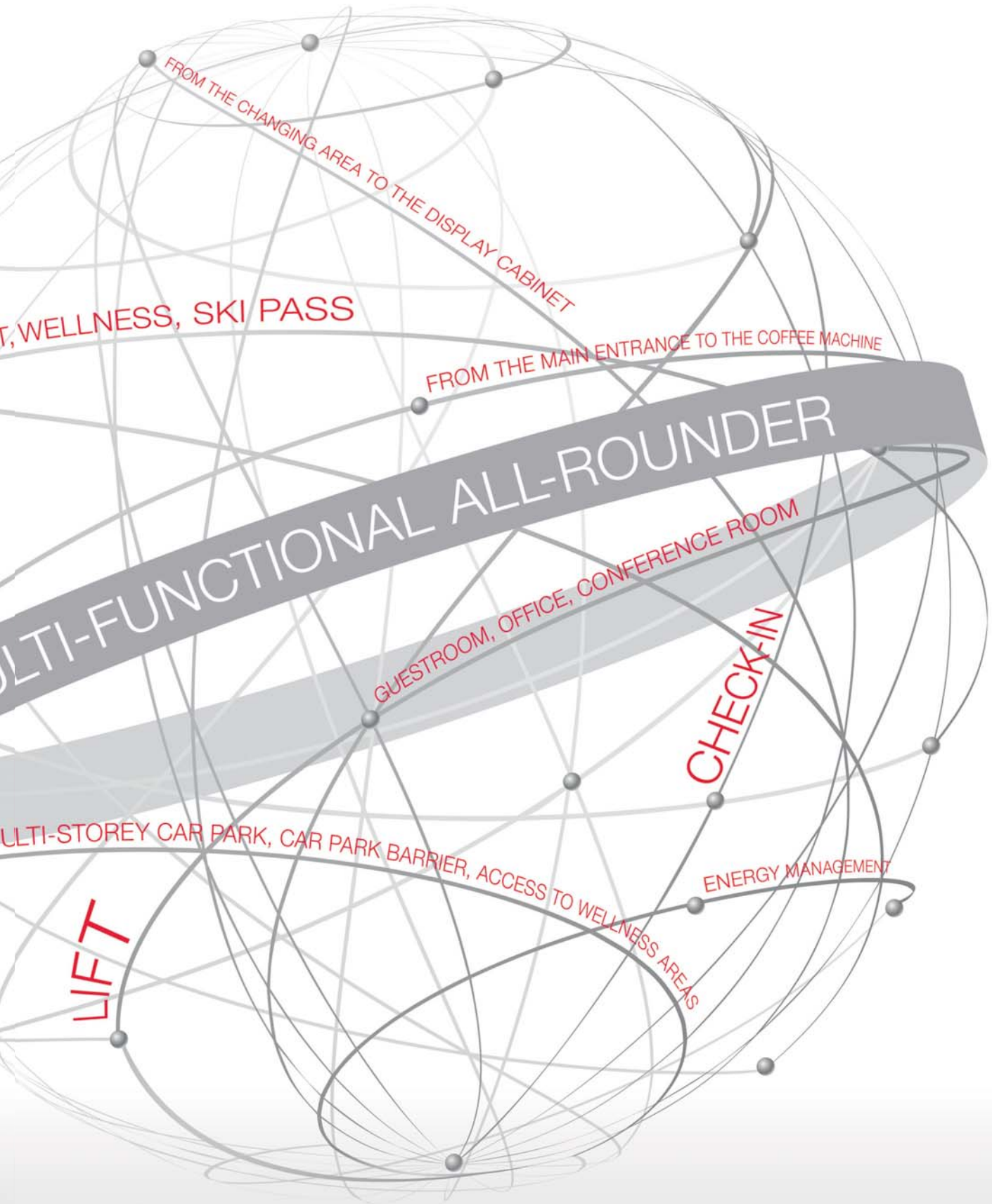

FLEXIBLE SYSTEM

ระบบที่มีความยืดหยุ่น

Dialock is suitable for a wide variety of uses in the hotel. The Dialock system can be customized to many requirements in hotels. From a few rooms or 1,000 rooms - Dialock is an extremely flexible system for organization and security. It provides maximum convenience for your guests and combines minimal effort with advanced security for the operators.

Dialock เหมาะสำหรับการใช้งานหลากหลายในโรงแรม

Dialock สามารถออกแบบได้ตามความต้องการที่หลากหลายในโรงแรมจากจำนวนไม่กี่ห้อง จนถึง 1,000 ห้อง Dialock เป็นระบบที่มีความยืดหยุ่นสูงในการจัดการและความปลอดภัย สามารถตอบสนองความสะดวกสบายสูงสุดให้กับลูกค้าผู้เข้าพัก ใช้งานง่ายแต่มีความปลอดภัยสูง

Check-in

Interface to the hotel management system (HMS).
Page 16

การลงทะเบียนเข้าพัก

การเชื่อมต่อกับระบบบริหารโรงแรม (HMS)
หน้า 16



Multi-story GARAGE , parking gates, access to spas

Turnstile and door controls.
Page 17

ที่จอดรถหลายๆ ชั้น, ทางเข้าลานจอดรถ, การเข้าพื้นที่สปา

ควบคุมประตู และประตูหมุน
หน้า 17



Elevators

Dynamic software tools for interface to elevator floor access.
Page 18

ลิฟท์

เครื่องมือแบบไร้สายสำหรับเชื่อมระบบควบคุมลิฟท์ไปชั้นต่างๆ
หน้า 18

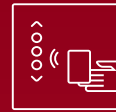

ACCESS CONTROL-GUEST ROOMS , OFFICES, CONFERENCE ROOMS

Restaurants/bars and back of house.
Page 19

ระบบควบคุมการเข้า-ออก: ห้องพัก, สำนักงาน, ห้องสัมมนา

ร้านอาหาร/บาร์ และสำนักงาน
หน้า 19



From the main entrance to the coffee machine

Dialock for wall mounting indoors and outdoors. management of staff locking authorizations.
Page 20

จากประตูทางเข้า-ออกหลักจนถึงเครื่องชงกาแฟ

Dialock สามารถติดตั้งที่ผนังภายในและภายนอกอาคาร การบริหารสิทธิ์การล็อกของพนักงาน
หน้า 20



From the locker room to the display cabinet

Locking system for lockers, golf lockers, safe-deposit boxes and display cabinets.
Page 21

จากห้องล็อกเกอร์จนถึงตู้แสดงสินค้า

ระบบล็อกสำหรับตู้ล็อกเกอร์ ตู้เก็บอุปกรณ์กอล์ฟ กล่องเซฟและตู้แสดงสินค้า
หน้า 21



INTERFACES TO SPA, AND OTHER TICKET SOLUTIONS

Interfaces to restaurants and other POS solutions.
Page 22

การเชื่อมระบบเข้ากับสปาและการจัดการบัตรต่างๆ

การเชื่อมระบบเข้ากับร้านอาหารและจุดขายอื่นๆ
หน้า 22



Energy management

Central light control and power management in the guest room.
Page 23

การบริหารพลังงาน

การควบคุมแสงสว่างและการบริหารพลังงานในห้องพักจากส่วนกลาง
หน้า 23





Dynamic Functions
Off-line or On-line
เต็มเปี่ยมการใช้งาน
ด้วยระบบออฟไลน์
หรือออนไลน์



CHACK-IN

การลงทะเบียนเข้าพัก

Interface to the hotel management system (HMS).

การเชื่อมต่อกับระบบบริหารจัดการโรงแรม (HMS)

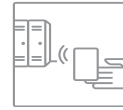

The Dialock key is generated directly from your hotel management system (HMS) using the Dialock encoding station and Dialock Universal HMS interface software. Your hotel guests therefore receive a secure RFID credential as a guest key in credit card size or other optional format which gives them access to their room for the duration of their stay. The Dialock key is also be programmed with other options such as access to the elevator, the spa area or the parking garage. Lost keys can be blocked by simply using a replacement key. You manage all locking authorizations for guests as well as personnel and service providers. Clearly and centrally, managed in one coordinated system. When necessary, you can find out exactly which key accessed and opening and when. The Dialock access control system is scalable: it can be expanded at any time, and therefore grows with your requirements. Interfaces with developing and advanced kiosk, tablet and mobile phone devices are possible.

สามารถออกบัตร Dialock ได้โดยตรงจากระบบบริหารจัดการโรงแรม (HMS) โดยการใช้คอมพิวเตอร์ในการบันทึกข้อมูลบัตรของ Dialock และซอฟต์แวร์ในการเชื่อมต่อ HMS ของ Dialock ลูกค้ายูเข้าพักจะได้รับบัตร RFID ซึ่งมีขนาดเท่ากับบัตรเครดิตในการเปิดเข้าห้องพักตลอดระยะเวลาที่เข้าพัก บัตรของ Dialock ยังสามารถโปรแกรมให้ใช้งานได้ อีก เช่น การใช้บัตรเข้าลิฟท์ พื้นที่สปา หรือการเข้าพื้นที่จอดรถ นอกจากนี้ยังสามารถยกเลิกบัตรที่หายได้อย่างง่ายดายด้วยบัตรทดแทน สามารถจัดการสิทธิ์การเข้า-ออกของลูกค้ายูเข้าพัก, พนักงานหรือผู้ให้บริการอื่นๆ ได้อย่างง่ายดายจากส่วนกลาง และยัง สามารถตรวจสอบประวัติการเข้า-ออกและผู้ใช้บัตรได้ ระบบ Dialock สามารถที่จะขยายเพิ่มเติมได้ตลอดเวลาตามความต้องการ อีกทั้งยังสามารถเชื่อมต่อกับตู้ขายสินค้า แท็บเล็ต และโทรศัพท์มือถือได้อีกด้วย

- i > Allocation of guest key from all leading hotel management systems (HMS).
- > Quick check-ins and check-outs.
- > Individual access authorizations possible.
- > Access authorizations for guests, staff and service providers are managed separately.
- > การจัดสรรกุญแจสำหรับลูกค้าโดยระบบบริหารโรงแรม (HMS) ชั้นนำทุกราย
- > เช็คอินและเช็คเอาท์ได้อย่างรวดเร็ว
- > สามารถกำหนดสิทธิ์การเข้า-ออกประตูแต่ละบุคคลได้
- > การกำหนดสิทธิ์การเข้า-ออกประตูสำหรับลูกค้า พนักงานและผู้ให้บริการสามารถแยกบริหารได้

- > For technical data see pages 40/41
- > สำหรับข้อมูลทางเทคนิคดูหน้า 40/41

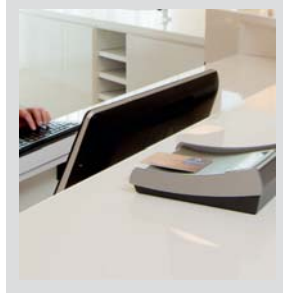

HMS stands for Hotel Management System
HMS ย่อมาจาก Hotel Management System

We reserve the right to alter specifications without notice (HTH Dialock in the hotel 2015).
บริษัทฯ ขอสงวนการเปลี่ยนแปลงโดยไม่ได้มีการแจ้งล่วงหน้า (HTH Dialock สำหรับโรงแรม 2558).

MULTI-STORY GARAGE, PARKING GATES, ACCESS TO SPAS

ที่จอดรถหลาย ๆ ชั้น, ทางเข้าลานจอดรถ, การเข้าพื้นที่สปา

Turnstile and door controls.

ควบคุมประตูและประตูหมุน



The encoded Dialock guest key allows access simply and touch-free: to the parking area gate, the turnstile to the spa area or the swimming pool and gates and doorways from public areas. All barriers and turnstiles are operated and controlled without the involvement of staff. This gives you and your guests additional security and convenience.

บัตร Dialock ที่ผ่านการโปรแกรมสำหรับลูกค้าสามารถใช้ผ่านเข้าลานจอดรถได้อย่างง่ายดาย หรือเข้าประตูหมุนสู่พื้นที่สปา หรือสระว่ายน้ำและประตูทางเข้าพื้นที่ส่วนบริการจากพื้นที่ส่วนกลาง โดยไม่ต้องมีพนักงานคอยควบคุมดูแลการเข้า-ออกเพื่อตอบสนองความสะดวกสบาย และความปลอดภัยให้กับลูกค้าผู้เข้าพัก

- i > No staff personnel is needed to operate barriers, turnstiles or shared doorways.
- > Time limits for access validity for each Dialock key.
- > ไม่จำเป็นต้องมีพนักงานเพื่อควบคุมไม้กั้นประตูหมุน หรือประตูทางเดินร่วม
- > สามารถกำหนดเวลาในการเข้า-ออกสำหรับแต่ละบัตร

- > For technical data see pages 36/37
- > สำหรับข้อมูลทางเทคนิคดูหน้า 36/37



We reserve the right to alter specifications without notice (HTH Dialock in the hotel 2015).
บริษัทฯ ขอสงวนการเปลี่ยนแปลงรายละเอียดโดยมิได้มีการแจ้งล่วงหน้า (HTH Dialock สำหรับโรงแรม 2558).

ELEVATORS

ลิฟท์

Dynamic software tools for interface to elevator floor access.

เครื่องมือแบบไร้สายสำหรับเชื่อมระบบควบคุมลิฟท์ไปยังชั้นต่าง ๆ



Elevators can be integrated in the access control system with the Dialock elevator control. Your guests can conveniently go to their floor, the underground car park or spa area. You define the floors the guest is allowed to access. Unauthorized people cannot use the elevator. Wall reader options are available to achieve a perfect appearance and appropriate security.

ลิฟท์สามารถเชื่อมเข้ากับระบบควบคุมเข้า-ออกประตูได้โดยใช้อุปกรณ์ควบคุมลิฟท์ Dialock ลูกค้ายะได้รับความสะดวกในการไปยังชั้นที่เข้าพัก ลานจอดรถชั้นใต้ดิน หรือสปา คุณเป็นผู้กำหนดชั้นที่อนุญาตให้ลูกค้าสามารถผ่าน ผู้ไม่มีสิทธิ์ไม่สามารถใช้ลิฟท์ได้ หัวอ่านบัตรสามารถเลือกได้ตามความสวยงาม และความปลอดภัย

- i > Access control to the floors.
- > Different wall reader models in Merten, Siedle, Gira or Dialock design.
- > ควบคุมการไปแต่ละชั้น
- > หัวอ่านบัตรหลากหลายทรง รุ่น Marten Siedle, Gira หรือ แบบมาตรฐาน Dialock

- > For technical data see pages 36/37
- > สำหรับข้อมูลทางเทคนิคดูหน้า 36/37



We reserve the right to alter specifications without notice (HTH Dialock in the hotel 2015). บริษัทฯ ขอสงวนการเปลี่ยนแปลงรายละเอียดโดยไม่ได้มีการแจ้งล่วงหน้า (HTH Dialock สำหรับโรงแรม 2558).

ACCESS CONTROL-GUEST ROOMS, OFFICES, CONFERENCE ROOMS

ระบบควบคุมการเข้า-ออก: ห้องพัก, สำนักงาน, ห้องสัมมนา

Restaurants/bars and back of house.

ร้านอาหาร/บาร์ และสำนักงาน



Different models of battery operated door terminals are available for selection for your guest rooms. Choose from several different lever handles and finishes.

This provides unique design options for you.

Dialock door terminals for guest rooms have a "Do not disturb" function. If your guest activates this function, the cleaning staff cannot enter the room.

The "Do not disturb" function is automatically cancelled as soon as your guest leaves the room. Dialock door terminals operate with mechanical egress from the interior, providing appropriate life safety protection. Doors can also be opened with a mechanical key if necessary. Audit trail of mechanical emergency opening is available, if required.

มือจับประตูอิเล็กทรอนิกส์แบบใช้แบตเตอรี่ของ Dialock มีให้เลือกหลากหลายสำหรับห้องพัก ทั้งรูปแบบของมือจับและสีพื้นผิวเพื่อเป็นเอกลักษณ์สำหรับคุณ มือจับประตูอิเล็กทรอนิกส์ของ Dialock มีฟังก์ชัน "ห้ามรบกวน" เมื่อลูกค้าผู้เข้าพักบิดเปิดฟังก์ชันนี้ พนักงานทำความสะอาดไม่สามารถที่จะเข้าห้องพักได้ ซึ่งฟังก์ชัน "ห้ามรบกวน" จะยกเลิกโดยอัตโนมัติเมื่อลูกค้าผู้เข้าพักเปิดประตู มือจับประตูอิเล็กทรอนิกส์ของ Dialock สามารถเปิดด้วยดอกกุญแจจากภายนอกเมื่อมีความจำเป็น ซึ่งยังสามารถตรวจสอบประวัติย้อนหลังการเปิดประตูได้ ถึงแม้จะใช้ดอกกุญแจก็ตาม

- > Different versions.
- > Cost-effective expansion and retrofit.
- > Audit trail of locking processes.
- > No expensive cylinder and key change if a key is lost.
- > มีความหลากหลาย
- > การใช้จ่ายสำหรับเพิ่มประตูหรือใช้ร่วมกับประตูเดิมมีประสิทธิภาพ
- > ตรวจเช็คประวัติการล็อกประตูย้อนหลังได้
- > ไม่ต้องเปลี่ยนไส้กุญแจและดอกกุญแจที่แพงเมื่อดอกกุญแจหาย

- > For technical data see pages 28 to 34, 46/47
- > สำหรับข้อมูลทางเทคนิคดูหน้า 28-34, 46/47



FROM THE MAIN ENTRANCE TO THE COFFEE MACHINE

จากประตูทางเข้า-ออกหลักจนถึงเครื่องชงกาแฟ

Dialock for wall mounting indoors and outdoors. management of staff locking authorizations.

Dialock สามารถติดตั้งที่ผนังภายในและภายนอกอาคาร การบริหารสิทธิ์การล็อกของพนักงาน



Dialock wall terminals are preferred outdoors and for heavily frequented doors. They are permanently energised, can be operated offline and online and can be used for different types of door: Automatic doors, doors with electric drives, electric multiple locking devices, motor locks and roll-up doors. The wall terminal can also control the use of devices in your hotel. Coffee, snack or drinks machines, for example.

ระบบล็อกอิเล็กทรอนิกส์สำหรับติดตั้งที่ผนังของ Dialock สามารถใช้งานภายนอกอาคาร เหมาะสำหรับประตูที่มีการใช้งานบ่อยครั้งซึ่งมีการจ่ายพลังงานตลอดเวลา สามารถเลือกได้ทั้งแบบออฟไลน์และออนไลน์และยังสามารถใช้กับประตูได้หลากหลายรูปแบบ เช่น ประตูอัตโนมัติ ประตูที่ใช้กับอุปกรณ์ล็อกอิเล็กทรอนิกส์อื่นๆ ประตูไฟฟ้า ประตูบานม้วน เป็นต้น อุปกรณ์ล็อกอิเล็กทรอนิกส์ของ Dialock ยังสามารถควบคุมการใช้งานอุปกรณ์อื่นๆ ในโรงแรมได้อีกด้วย เช่น เครื่องชงกาแฟ เครื่องจ่ายขนม หรือเครื่องดื่ม เป็นต้น

- i > Outstanding reliability for frequently used doors.
- > Versatile.
- > Can be integrated with different systems such as Siedle-Vario.
- > Different reader models available: Dialock, Gira, Merten or Siedle.
- > Versions for exterior use.
- > Certified power supplies.
- > เหมาะสำหรับประตูที่มีการใช้งานบ่อยครั้ง
- > เอนกประสงค์
- > สามารถเชื่อมเข้ากับระบบอื่นได้ เช่น Siedle-Vario
- > หัวอ่านหลากหลายสไตล์: Dialock Gira Merten หรือ Siedle
- > มีรุ่นสำหรับใช้ภายนอกอาคาร
- > แหล่งจ่ายไฟฟ้าผ่านรับรองมาตรฐาน

- > For technical data see pages 36/37
- > สำหรับข้อมูลทางเทคนิคดูหน้า 36/37



FROM THE LOCKER ROOM TO THE DISPLAY CABINET

จากห้องล็อกเกอร์จนถึงตู้แสดงสินค้า

Locking system for lockers, golf and ski equipment lockers, safe-deposit boxes and display cabinets.

ระบบล็อกสำหรับตู้ล็อกเกอร์ ตู้เก็บอุปกรณ์กอล์ฟ กล่องเซฟและตู้แสดงสินค้า



Staff keys provide access to appropriate guest rooms, public access points and back of house openings. They can also provide managed control of hotel storage and display cabinets as well as staff's personal items in lockers or in their areas of responsibility such as restaurant and bar storage areas. Everything is perfectly coordinated in the Dialock system. Dialock locking components can be battery powered or connected to continuous power and battery back-up systems. Dialock also provides options to interface with time & attendance and concession equipment such as coffee machines.

บัตรของพนักงานสามารถใช้พื้นที่ส่วนกลางและส่วนของสำนักงานได้และยังใช้ควบคุมห้องเก็บของ ตู้แสดงสินค้า และทรัพย์สินส่วนตัวของพนักงานในตู้ล็อกเกอร์หรือพื้นที่ที่พนักงานรับผิดชอบ เช่น ร้านอาหาร เป็นต้น ทุกอย่างสามารถใช้งานได้สอดคล้องและสมบูรณ์ด้วย Dialock อุปกรณ์ล็อก Dialock สามารถเลือกใช้ทั้งแบบใช้แบตเตอรี่หรือใช้สายไฟร่วมกับแบตเตอรี่สำรองได้ Dialock สามารถเพิ่มต่อกับระบบลงเวลาพนักงานได้อีกด้วย

- i > Simple applications are available for small projects. Your advantages: Less administration and ease of operation.
- > Cost-effective expansion and retrofit is always possible.
- > High security standards.
- > Audit trail of locking processes.
- > No expensive cylinder and key change if a key is lost.
- > สามารถประยุกต์ใช้งานแบบง่ายสำหรับโครงการขนาดเล็ก ข้อได้เปรียบ: การบริหารงานน้อยกว่า และการปฏิบัติงานที่สะดวก
- > การเพิ่มประตูหรือใช้ร่วมกับประตูเดิมมีค่าใช้จ่ายน้อย
- > มาตรฐานความปลอดภัยสูง
- > ตรวจเช็คประวัติการล็อกประตูย้อนหลังได้
- > ไม่ต้องเปลี่ยนไส้กุญแจและดอกกุญแจที่แพงเมื่อดอกกุญแจหาย

- > For technical data see pages 36 to 39
- > สำหรับข้อมูลทางเทคนิคดูหน้า 36 - 39

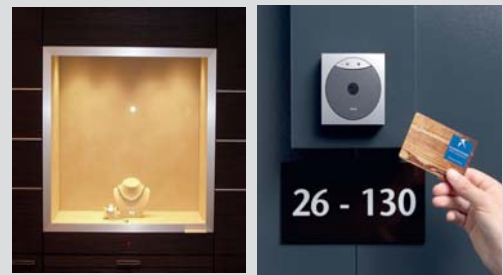

INTERFACES TO SPA AND OTHER TICKET SOLUTIONS

การเชื่อมระบบเข้ากับสปาและการจัดการบัตรต่างๆ

Interfaces to restaurants and other POS solutions.

การเชื่อมระบบเข้ากับร้านอาหารและจุดขายอื่นๆ



Dialock can do much more than "just" lock and unlock doors conveniently. The Dialock key provides free access to the spa area for any number of days. Or it is used in the hotel restaurant to verify billing to the guest's room account. The advantage for your guest: Only one medium for the spa, restaurant, lift and guest room door. The advantage for you: Simplified and centralized processes and satisfied guests.

Dialock สามารถทำได้มากกว่า "เพียงแค่" อำนวยความสะดวกตลอดหรือปลดล็อคประตูบัตร Dialock สามารถให้สิทธิ์การเข้าไปยังพื้นที่สปาตามจำนวนวัน หรือใช้กับร้านอาหารในโรงแรมเพื่อยืนยันบัญชีห้องพักของลูกค้าสำหรับเรียกเก็บเงิน

ประโยชน์สำหรับลูกค้าของคุณ: ประโยชน์พื้นฐานสำหรับประตูสปา ร้านอาหาร ลิฟท์ และห้องพัก ประโยชน์สำหรับคุณ: การบริหารจัดการที่ง่ายจากส่วนกลาง และเพิ่มความพึงพอใจกับลูกค้า

- i > Multiple applications: Different services can be integrated with a Dialock key.
- > การประยุกต์ใช้งานหลายอย่าง: การบริการที่หลากหลายรวมอยู่ในบัตร Dialock หนึ่งใบ
- > For further information see pages 36/37, 44/45
- > ดูข้อมูลเพิ่มเติมจากหน้า 36/37, 44/45



We reserve the right to alter specifications without notice (HTH Dialock in the hotel 2015). บริษัทฯ ขอสงวนการเปลี่ยนแปลงรายละเอียดโดยไม่ได้มีการแจ้งล่วงหน้า (HTH Dialock สำหรับโรงแรม 2558).

ENERGY MANAGEMENT

การบริหารพลังงาน

Central light control and power management in the guest room.

การควบคุมแสงสว่างและการบริหารพลังงานในห้องพักจากส่วนกลาง



Central control of all lights and devices which are operated using electricity. On entering the guest room, the Dialock key is inserted into the energy-saving terminal and the power circuit is activated. When leaving the room, the card is removed, the power circuit is interrupted, ensuring that all devices and lights are switched off. Dialock energy-saving terminals help to minimize energy consumption.

การควบคุมแสงสว่างและอุปกรณ์ไฟฟ้าในห้องพักจากส่วนกลาง เมื่อลูกค้าเข้าห้องพัก บัตร Dialock จะเสียบเข้ากับอุปกรณ์ควบคุมพลังงานทำให้วงจรไฟฟ้าทำงาน และเมื่อออกจากห้องพัก เมื่อบัตรถูกถอดออก วงจรจ่ายไฟจะถูกตัดเพื่อให้อุปกรณ์ไฟฟ้าและแสงสว่างถูกปิด อุปกรณ์ควบคุมพลังงานของ Dialock สามารถช่วยลดการใช้พลังงานไฟฟ้าได้อย่างดี

- > Central control of all devices, lights and air conditioning systems in the guest room.
- > Optimises your energy management.
- > การควบคุมการทำงานอุปกรณ์ทั้งหมด ระบบแสงสว่างและระบบปรับอากาศในห้องพักจากส่วนกลาง
- > การบริหารพลังงานได้อย่างเหมาะสม

- > For technical data see pages 35 to 37
- > สำหรับข้อมูลทางเทคนิคดูหน้า 35-37



Product overview ภาพรวมผลิตภัณฑ์

Door and wall terminals,
furniture locks, programming
components and Dialock keys.

ระบบล็อคอิเล็กทรอนิกส์แบบติดตั้งที่
บานประตูและผนัง ล็อคเฟอร์นิเจอร์
อุปกรณ์โปรแกรมข้อมูลและบัตร Dialock





Dialock products ผลิตภัณฑ์ Dialock

DOOR TERMINALS (DT)

ระบบล็อคอิเล็กทรอนิกส์แบบติดตั้งที่บ้านประตู (DT)

For convenient locking and unlocking of guest room and interior doors.
Battery-operated. Cost-effective, in comparison to wired solutions.
Easy installation.

เพื่อความสะดวกรวดสบายในการล็อคและปลดล็อคสำหรับประตูห้องพัก
และประตูภายในอาคาร ใช้พลังงานจากแบตเตอรี่ ต้นทุนที่มีประสิทธิภาพ
เมื่อเทียบกับวิธีติดตั้งสายไฟแบบง่าย

DT 400



DT 120



WALL TERMINALS (WT)

ชุดควบคุมการล็อคอิเล็กทรอนิกส์แบบติดตั้งที่ผนัง (WT)

Ideal solution for high usage openings, automatic doors, turnstiles,
elevators and vending machines.

ทางเลือกที่ดีสำหรับการใช้งานที่มีการเปิดบ่อยๆ ประตูอัตโนมัติ
ประตูหมุน ลิฟท์ และเครื่องขายสินค้า

WT 500



WT 100



FURNITURE LOCKS (LL/EFL) FURNITURE TERMINAL (FT)

ล็อคเฟอร์นิเจอร์ (LL/EFL)

อุปกรณ์ควบคุมการล็อคสำหรับเฟอร์นิเจอร์ (FT)

For convenient security for lockers, wardrobes, restaurant and bar
storage, retail fixtures and display cabinets.

ให้ความปลอดภัยและความสะดวกสำหรับผู้ล็อคเกอร์ ตู้เสื้อผ้า
ตู้เก็บของสำหรับร้านอาหารและบาร์ ร้านค้าปลีก และตู้แสดงสินค้า

LL 100



EFL



PROGRAMMING COMPONENTS AND DIALOCK KEYS

อุปกรณ์การบันทึกข้อมูล และบัตร Dialock

Easy programming and encoding of the Dialock key from your hotel
management system (HMS) using Dialock software. The mobile data
unit is used once to communicate access plan to and when needed,
retrieve audit trails from the doors

ง่ายในการโปรแกรม และบันทึกข้อมูลบัตร Dialock ผ่านโปรแกรม
การบริหารจัดการโรงแรม (HMS) อุปกรณ์รับ-ส่งข้อมูลจะใช้เมื่อต้องการสื่อสาร
ระหว่างซอฟต์แวร์และอุปกรณ์การล็อคเมื่อต้องการตรวจสอบประวัติ
การเข้า-ออกประตูย้อนหลัง

Encoding station/Mobile data unit

อุปกรณ์โปรแกรมข้อมูล/อุปกรณ์รับส่งข้อมูลแบบพกพา



DT 600



DT LITE



DT 510



WT 120/130/140



Merten



Sledle



Gira

FT 120



Various door and wall terminals and furniture locks with different designs and finishes are available for the Dialock system.

Appropriate programming components and various Diallock keys with advertising possibilities are also available.

อุปกรณ์ล็อคอิเล็กทรอนิกส์แบบติดตั้งที่ผนังและที่ประตู และอุปกรณ์ล็อคเพื่อรณีเจอร์มีให้เลือกหลากหลายรูปแบบ บัตรของ Diallock สามารถสั่งพิมพ์ได้ตามที่ลูกค้าต้องการ



Dialock keys

บัตรของ Diallock



DT 400 – WITH ROSETTE AND ESCUTCHEON

DT 400 - พร้อมฝาครอบแบบกลม

Large range of lever styles and finishes. For guest room and other interior doors.

This simple and elegant electronic solution enhances the designers ability to create specific and unique concepts. Selecting a finish and style for the rosette, escutcheon and the levers no longer requires a compromise of appearance.

มือจับมีให้เลือกหลายแบบ หลากสี สำหรับห้องพักและประตูภายใน

ทางเลือกของอิเล็กทรอนิกส์ที่ใช้งานง่าย สวยงาม ทนทาน ตอบสนองความเป็นเอกลักษณ์ในการออกแบบ การเลือกสรรรูปแบบและสีของมือจับ ฝาครอบ สามารถเป็นไปได้อย่างอิสระ



Elegant

The door terminal is designed so that the building design standard rosette/escutcheon is maintained on the hallway side. The reader escutcheon finish can be customized to meet the customer's requirements.

User-friendly

The guest can activate the "Do not disturb" function from the interior with the standard movement of the thumbturn.

เรียบหรู ส่องงาม

มือจับประตูอิเล็กทรอนิกส์ถูกออกแบบให้มีรูปลักษณะของ ฝาครอบแบบกลมตามมาตรฐาน เรียบหรู เมื่อมอง จากโถง ทางเดิน ฝาครอบใส่กุญแจ และหัวอ่านบัตร ยังสามารถออกแบบตามความต้องการลูกค้าได้อีกด้วย

ใช้งานง่าย

ลูกค้าผู้เข้าพักสามารถเปิดฟังก์ชัน "ห้ามรบกวน" ด้วยการบิดปุ่มทางปลาบิตจากภายในห้องอย่างง่ายดาย

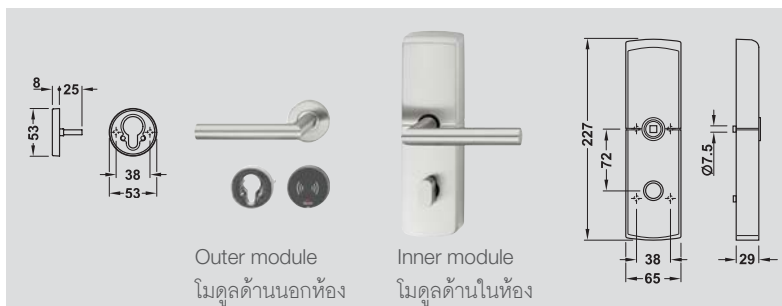

Technical overview

- > Cost-effective operation with commercial, easy to change batteries.
- > By operating the thumbturn, the "Do not disturb" function is indicated on the outside.
- > Can also be used on fire resistant and smoke control doors and is approved for EN 179.
- > DT 400 shows the cleaning staff when the batteries need to be changed in good time. The guest is therefore not affected.
- > Mechanical emergency opening, with optional audit trail thereof.

ข้อมูลทางเทคนิค

- > ประหยัดค่าใช้จ่ายในการดำเนินงาน สามารถเปลี่ยนแบตเตอรี่ได้ง่ายดาย
- > เปิดใช้งานฟังก์ชัน "ห้ามรบกวน" ด้วยปุ่มทางปลาบิตจากในห้อง และแสดงสถานะที่นอกห้องได้
- > สามารถใช้กับประตูทนไฟและกันควันตามมาตรฐาน EN 179
- > DT 400 จะแจ้งเตือนพนักงานทำความสะอาดเมื่อแบตเตอรี่ใกล้หมด ไม่มีผลกระทบต่อลูกค้าผู้เข้าพัก
- > สามารถเปิดด้วยดอกกุญแจในกรณีฉุกเฉิน และสามารถเก็บประวัติ เพื่อตรวจสอบย้อนหลังได้

DT 210 – DOOR TERMINAL

DT 210 - ระบบล็อคอิเล็กทรอนิกส์แบบติดตั้งที่บ้านประตู

For covering holes from existing door hardware. For guest room and interior doors.

The DT 210 Dialock door terminal was specifically developed for use in hotels and is the choice for upgrading existing locking systems; holes and finish variations of the old door are simply covered.

สำหรับปิดรูเจาะของอุปกรณ์เดิมบนบานประตู สำหรับห้องพักและประตูภายใน

DT 210 ถูกพัฒนาขึ้นพิเศษสำหรับใช้ในการเปลี่ยนทดแทนอุปกรณ์ล็อคเดิมบนบานประตู ซึ่งสามารถปิดรูเจาะเดิมบนบานประตูได้อย่างง่ายดาย



Individual design

The door terminal is available with several finishes and with different lever handles. The reader can be individually designed.

User-friendly

The guest can activate the "Do not disturb" function from the interior with the standard movement of the thumbturn.

การออกแบบที่เป็นเอกลักษณ์

มือจับประตูอิเล็กทรอนิกส์มีหลากหลายรูปแบบให้เลือกสรร หัวอ่านบัตรสามารถออกแบบเป็นพิเศษได้

ใช้งานง่าย

ลูกค้าผู้เข้าพักสามารถเปิดฟังก์ชัน "ห้ามรบกวน" ด้วยการบิดปุ่มทางปลาบิตจากภายในห้องอย่างง่ายดาย



Outer module

โมดูลด้านนอกห้อง

Inner module

โมดูลด้านในห้อง

Technical overview

- > Cost-effective operation with commercial, easy to change batteries.
- > By operating the thumbturn, the "Do not disturb" function is indicated on the outside.
- > The existing drill holes and colour differences of the old door hardware are concealed by the long backplate version.
- > DT 210 shows the cleaning staff when the batteries need to be changed in good time.
- > Can be retrofitted to existing DIN mortise locks.
- > Can also be used for fire resistant and smoke control doors.
- > Mechanical emergency opening, with optional audit trail thereof.

ข้อมูลทางเทคนิค

- > ประหยัดค่าใช้จ่ายในการดำเนินงาน สามารถเปลี่ยนแบตเตอรี่ได้ง่ายดาย
- > เปิดใช้งานฟังก์ชัน "ห้ามรบกวน" ด้วยปุ่มทางปลาบิตจากในห้อง และแสดงสถานะที่นอกห้องได้
- > สามารถปิดรูเจาะของอุปกรณ์เดิมบนบานประตูได้
- > DT 210 แจ้งให้พนักงานทำความสะอาดเปลี่ยนแบตเตอรี่ได้ในเวลาที่เหมาะสม
- > สามารถเปลี่ยนแทนตลับกุญแจมาตรฐาน DIN ของเดิมได้
- > สามารถใช้กับประตูทนไฟและกันควันตามมาตรฐาน EN 179
- > สามารถเปิดด้วยดอกกุญแจในกรณีฉุกเฉิน และสามารถเก็บประวัติเพื่อตรวจสอบย้อนหลังได้

DT LITE – DOOR TERMINAL

DT LITE - ระบบล็อกอิเล็กทรอนิกส์แบบติดตั้งที่บ้านประตู

Stainless steel door terminal. For guest room and interior doors.

The robust and functional stainless steel door terminal has been specially developed for the demands of hotels. It is a good choice for use in new hotels.

มือจับประตูอิเล็กทรอนิกส์จากวัสดุสแตนเลสสตีล สำหรับห้องพักและประตูภายใน

ผลิตจากวัสดุสแตนเลสสตีล เพื่อความทนทานในการใช้งาน ตอบสนองตามความต้องการของโรงแรม เป็นทางเลือกที่เหมาะสมสำหรับการใช้งานในโรงแรมใหม่



The impressive DT Lite in stainless steel

The elegant door terminal integrates perfectly into modern hotel architecture.

DT Lite ความประทับใจของสแตนเลสสตีล

DT Lite ความน่าประทับใจของสแตนเลสสตีล

มือจับประตูสามารถติดตั้งกับโรงแรมสมัยใหม่ได้อย่างลงตัวลมนอร์ดแบบ

Technical overview

- > Cost-effective operation with commercial, easy to change batteries.
- > "Battery management" ensures that batteries with low charge are replaced in good time.
- > Indicates locking/unlocking with red/blue LED s.
- > Mechanical emergency opening facility.
- > By operating the thumbturn, the "Do not disturb" function is indicated on the outside.

ข้อมูลทางเทคนิค

- > ประหยัดค่าใช้จ่ายในการดำเนินงาน สามารถเปลี่ยนแบตเตอรี่ได้ง่ายดาย
- > การจัดการแบตเตอรี่เมื่อแบตเตอรี่อ่อน สามารถเปลี่ยนแบตเตอรี่ได้ในเวลาที่เหมาะสม
- > แสดงสถานะล็อก/ปลดล็อกด้วยหลอดไฟ LED สีแดง/สีฟ้า
- > สามารถเปิดด้วยคอกกุญแจได้ในกรณีฉุกเฉินได้
- > เปิดใช้งานฟังก์ชัน "ห้ามรบกวน" ด้วยปุ่มทางปลาบิตจากในห้อง และแสดงสถานะที่นอกห้องได้

THE COMPLETE DOOR SYSTEM FROM A SINGLE SOURCE

ประตูพร้อมอุปกรณ์สำเร็จรูปจากแหล่งเดียว

The hotel door individually configured for your hotel. Delivered as a single system.

Door frame, door hardware, Dialock electronic access control system, door leaf and HPL finish are combined to meet your specific requirements and delivered as a system.

ประตูห้องพักโรงแรมสามารถออกแบบและผลิตโดยเฉพาะสำหรับโรงแรม จัดส่งสำเร็จในระบบเดียว

วงกบประตู อุปกรณ์ประตู มือจับอิเล็กทรอนิกส์ บานประตูพร้อมผิว HPL สามารถประกอบเป็นหนึ่งเพื่อตอบสนองความต้องการของลูกค้า และจัดส่งสำเร็จในระบบเดียว

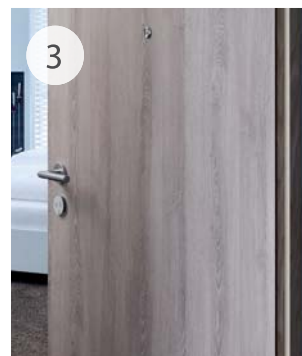
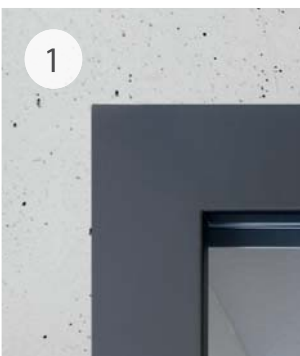

Door frame

The perfect frame.

วงกบประตู

วงกบสำเร็จรูปสมบูรณ์แบบ

Door hardware and access control system

The good connection.

อุปกรณ์ประตู และ ระบบลิคคิอิเล็กทรอนิกส์ อุปกรณ์พร้อมติดตั้ง

Door leaf

The central piece.

บานประตู

บานประตูสำเร็จรูป

HPL finish

The appearance.

วัสดุปิดผิวประตู HPL (High Pressure laminate) ให้รูปลักษณะที่ดี

We reserve the right to alter specifications without notice (HTH Dialock in the hotel 2015). บริษัทฯ ขอสงวนการเปลี่ยนแปลงรายละเอียดโดยมิได้มีการแจ้งล่วงหน้า (HTH Dialock สำหรับโรงแรม 2558).

DT 600 – DOOR TERMINAL

DT 600 - ระบบล็อกอิเล็กทรอนิกส์แบบติดตั้งที่บ้านประตู

Slim and attractive door terminal. For narrow frame and interior doors.

The DT 600 door terminal for narrow frame and interior doors has an elegant, extremely slimline design.

Available in matt stainless steel with reader cover in polished black plastic.

รูปแบบที่เพรียวบางดึงดูดใจ สำหรับประตูเฟรมแคบและประตูภายใน

DT 600 มีข้อจับประตูอิเล็กทรอนิกส์ สำหรับประตูเฟรมแคบและประตูภายใน มีความสวยงาม และรูปแบบที่เพรียวบางผลิตจากสแตนเลสสตีลด้าน พร้อมฝาครอบหัวอ่านพลาสติกสีดำเงา



Elegant and extremely slim

The battery-operated, intelligent DT 600 door terminal for narrow frame and interior doors is elegantly designed. All components are housed within the hardware module. This means that simple rosette and escutcheon sets or inner long backplates can be used on the inside. Versions for outdoor use are available on request.

สง่างามและเพรียวบาง

มีข้อจับประตูอิเล็กทรอนิกส์ใช้แบตเตอรี่อัจฉริยะสำหรับประตูเฟรมแคบและประตูภายในถูกออกแบบอย่างสวยงาม ส่วนประกอบทั้งหมดถูกรวมไว้ในฝาครอบอย่างเรียบร้อย โดยฝาครอบพร้อมอุปกรณ์อิเล็กทรอนิกส์จะอยู่ในอาคาร และมีรุ่นสำหรับใช้ภายนอกอาคารให้เลือกตามความต้องการ

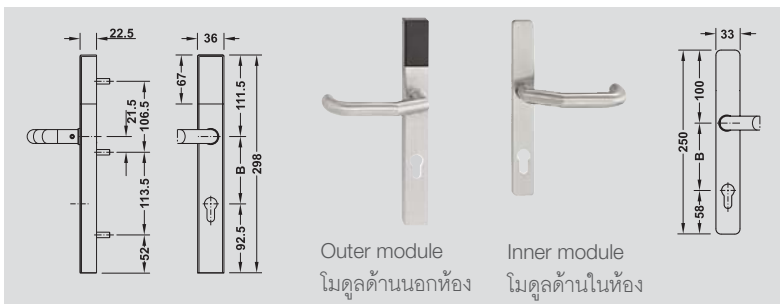

Technical overview

- > Cost-effective operation with commercial, easy to change batteries.
- > DT 600 shows the cleaning staff when the batteries need to be changed in good time. The guest is therefore not affected.
- > Mechanical emergency opening facility.
- > Emergency exit doors are equipped with panic mortise locks in compliance with EN 1125, EN 179.
- > With dimensions of H 298 x W 36 x D 22.5 mm it is extremely slim and fits on door locks with backsets starting at 35 mm and a distance of 72 or 92 mm.
- > Unlocking/locking indication with blue/red LED's.

ข้อมูลทางเทคนิค

- > ประหยัดค่าใช้จ่ายในการดำเนินงาน สามารถเปลี่ยนแบตเตอรี่ได้ง่ายดาย
- > DT 600 จะแจ้งให้พนักงานทำความสะอาดเปลี่ยนแบตเตอรี่ได้ในเวลาที่เหมาะสม โดยไม่มีผลกระทบต่อการใช้งานของลูกค้ายุ่เข้าพัก
- > สามารถเปิดด้วยคอกกุญแจได้ในกรณีฉุกเฉินได้
- > มีตั้บกุญแจฟังก์ชัน Panic ให้เลือกสำหรับประตูทางออกฉุกเฉินตามมาตรฐาน EN 1125, EN 179
- > ขนาดสูง 298 x กว้าง 36 x ลึก 22.5 มม. ซึ่งเพรียวบางและสามารถใช้กับตั้บกุญแจที่มีระยะเจาะตั้งแต่ 35 มม. และมีระยะของมือจับให้เลือกทั้ง 72 และ 92 มม.
- > แสดงสถานะล็อก/ปลดล็อกด้วยหลอดไฟ LED สีแดง/สีฟ้า

DT 510 – PROFILE CYLINDER

DT 510 - ใส้กุญแจอิเล็กทรอนิกส์

Electronic profile cylinder. For interior and exterior doors during hotel renovation and for special applications.

Easy retrofitting to doors, including exterior doors. The mechanical locking cylinder is simply replaced with the electronic Dialock cylinder. Ideal solution for hotel renovations and for locations where other battery powered terminals will not fit.

ใส้กุญแจอิเล็กทรอนิกส์สำหรับประตูภายในและภายนอก สำหรับใช้ระหว่างการปรับปรุงโรงแรม และสำหรับการใช้งานกรณีพิเศษ สามารถติดตั้งบนอุปกรณ์เดิมได้อย่างง่ายดาย รวมถึงการใช้งานภายนอกอาคารได้อีกด้วย สามารถใส่ทดแทนใส้กุญแจเดิมด้วยใส้กุญแจอิเล็กทรอนิกส์อย่างง่ายดาย เหมาะสำหรับโรงแรมที่อยู่ระหว่างปรับปรุงพื้นที่ และในบางพื้นที่ไม่สามารถใช้มือจับประตูอิเล็กทรอนิกส์แบบใช้แบตเตอรี่อื่น ๆ ได้



Replaces the mechanical locking cylinder

The mechanical locking cylinder is simply replaced by the electronic Dialock cylinder. Ideal for hotel renovations and when retrofitting to additional doors.

เปลี่ยนทดแทนใส้กุญแจเดิม

สามารถเปลี่ยนทดแทนใส้กุญแจเดิมได้อย่างง่ายดาย เหมาะสำหรับโรงแรมที่อยู่ระหว่างปรับปรุงพื้นที่หรือเมื่อต้องการเปลี่ยนใส้กุญแจเดิมหรือการเพิ่มล็อคประตู



Single cylinder

ใส้กุญแจแบบหัวอ่าน
ด้านเดียว

Double cylinder

ใส้กุญแจพร้อม
หัวอ่าน

Double cylinder with thumbturn

ใส้กุญแจแบบหัวอ่านด้านเดียว
พร้อมปุ่มบิดจากด้านใน

Technical overview

- > Cost-effective operation with commercial, easy to change batteries.
- > “Battery management” ensures that batteries with low charge are replaced in good time.
- > Suitable for DIN mortise locks.
- > Indicates locking/unlocking with LED s.
- > Easy locking from the inside.
- > Can also be used for fire resistant and smoke control doors.
- > Easy retrofitting to existing doors.

ข้อมูลทางเทคนิค

- > ประหยัดค่าใช้จ่ายในการดำเนินงาน สามารถเปลี่ยนแบตเตอรี่ได้ง่ายดาย
- > การจัดการแบตเตอรี่เมื่อแบตเตอรี่อ่อน สามารถเปลี่ยนแบตเตอรี่ได้ในเวลาที่เหมาะสม
- > เหมาะสำหรับตั้บกุญแจมาตรฐาน DIN ทุกประเภท
- > แสดงสถานะล็อค/ปลดล็อคด้วยหลอดไฟ LED
- > สามารถล็อคจากด้านในได้ง่าย
- > สามารถใช้กับประตูหนีไฟหรือควบคุมควันได้
- > ติดตั้งที่ประตูเดิมได้ง่ายดาย

WT 500 – WALL TERMINAL

WT 500 - ระบบลิคคิเล็กทรอนิกส์แบบติดตั้งที่ผนัง

Wall terminal. For guest room doors.

For new hotels and hotel renovations there are not just Dialock door terminals but also Dialock wall terminals. These are installed with power supplies, battery back up systems and electric locking devices. Wall terminals can be combined in a solution with door terminals and other Dialock devices. They can be operated off-line or on-line.

ระบบลิคคิเล็กทรอนิกส์แบบติดตั้งที่ผนังสำหรับห้องพัก

สำหรับโรงแรมใหม่หรือโรงแรมที่มีการปรับปรุง เราไม่ได้มีเพียงแค่ระบบลิคคิเล็กทรอนิกส์แบบติดตั้งที่บานประตูเท่านั้น เรายังมีระบบลิคคิเล็กทรอนิกส์แบบติดตั้งที่ผนังอีกด้วย ระบบลิคคิเล็กทรอนิกส์จะติดตั้งร่วมกับแหล่งจ่ายไฟฟ้า แบตเตอรี่สำรองไฟ และอุปกรณ์ลิคคิไฟฟ้า ระบบลิคคิเล็กทรอนิกส์แบบติดตั้งที่ผนังสามารถใช้งานร่วมกับมือจับประตูลิคคิเล็กทรอนิกส์ และอุปกรณ์อื่นๆ ของ Dialock ได้อย่างสะดวก สามารถใช้งานได้ทั้งแบบออฟไลน์และแบบออนไลน์ได้



Outer modules and inner modules optimise your energy management

The overall package consists of two modules. The wall terminal for obtaining access. And the inner module, an additional unit in the guest room. The inner module is an active energy-saving terminal and can distinguish between guests and staff. Touch-sensitive buttons for "Do not disturb" and "Please clean room" are also integrated

โมดูลด้านนอกและด้านในห้อง ช่วยจัดการพลังงานอย่างเหมาะสม

อุปกรณ์ลิคคิเล็กทรอนิกส์ประกอบด้วยหัวอ่านสำหรับภายนอกห้องและโมดูลสำหรับภายในห้อง ซึ่งโมดูลภายในห้องรวมอุปกรณ์ควบคุมการประหยัดพลังงานแบบแอคทีฟ ซึ่งสามารถแยกบัตรลูกค้าผู้เข้าพักกับบัตรพนักงานซึ่งโมดูลภายในยังมีปุ่มกดแบบสัมผัสสำหรับฟังก์ชัน "ห้ามรบกวน" และ "กรุณาทำความสะอาดห้อง" รวมอยู่ด้วย



Technical overview

- > Wall terminal solution for guest rooms.
- > Illuminated control panel with LED status indication (green = unlocked; red = locked).
- > Touch-sensitive buttons for "Do not disturb"; "Please clean room".
- > LED indication "Do not disturb"; "Please clean room", inside and outside.
- > Flush mounting.

ข้อมูลทางเทคนิค

- > ระบบลิคคิเล็กทรอนิกส์แบบติดตั้งที่ผนังสำหรับห้องพัก
- > แผงควบคุมมีไฟพร้อม LED แสดงสถานะ (สีเขียว = ปลดล็อก, สีแดง = ล็อค)
- > ปุ่มกดแบบสัมผัสสำหรับฟังก์ชัน "ห้ามรบกวน" และ "กรุณาทำความสะอาดห้อง"
- > หลอด LED แสดงฟังก์ชัน "ห้ามรบกวน" และ "กรุณาทำความสะอาดห้อง"
- > ติดตั้งแบบฝังที่ผนัง

WT 100 – WALL TERMINAL

WT 100 - ระบบลิคคิเล็กทรอนิกส์แบบติดตั้งที่ผนัง

Wall terminal. For interior and exterior doors, furniture and garage gates.

The Dialock WT 100 wall terminal has established itself as the standard terminal for exterior hotel doors and doors in high traffic areas.

ระบบลิคคิเล็กทรอนิกส์แบบติดตั้งที่ผนัง สำหรับประตูภายในและภายนอกอาคาร เพอร์นิเจอร์ และทางเข้าที่จอจัด
Dialock WT 100 ถูกออกแบบเป็นระบบลิคคิเล็กทรอนิกส์รุ่นพื้นฐานสำหรับประตูภายนอก และประตูที่มีการใช้งานบ่อยครั้ง



In external areas and for doors that are heavily frequented

The WT 100 wall terminal controls access to entrance doors, guest room doors and access doors, car park barriers, staff entrances and turnstiles. A monitoring camera can also be actuated.

เหมาะสำหรับพื้นที่ภายนอกอาคารซึ่งมีความถี่ในการใช้งานสูง

WT 100 สามารถใช้ควบคุมการเข้า-ออกประตูทางเข้าหลัก ประตูห้องพัก ไมกั้นที่จอจัด ประตูทางเข้าพนักงานและประตูหมุน และยังสามารใช้งานร่วมกับกล้องวงจรปิดได้

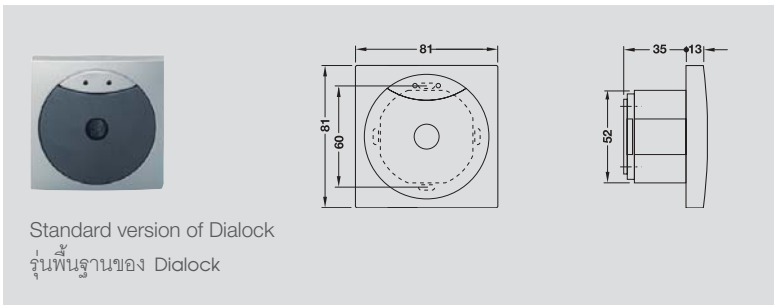

Technical overview

- > Wall terminal for main and secondary entrances.
- > Power supply from mains.
- > The Dialock wall terminal is particularly suitable for external areas and heavily frequented doors.
- > Actuation at car park barriers, turnstiles, coffee machines etc.
- > Can be used online and offline.

ข้อมูลทางเทคนิค

- > ระบบลิคคิเล็กทรอนิกส์สำหรับประตูทางเข้าหลัก และทางเข้ารอง
- > ใช้พลังงานจากไฟฟ้า
- > เหมาะสมอย่างยิ่งสำหรับประตูภายนอกที่มีความถี่ในการใช้งานสูง
- > สามารถใช้สั่งงานไมกั้นที่จอจัด ประตูหมุน หรือกระทั่งเครื่องชงกาแฟ
- > สามารถเลือกใช้งานได้ทั้งระบบออนไลน์ และออฟไลน์

WT 120/130/140 – WALL TERMINAL

WT 120/130/140 - ระบบลิคคิเล็กทรอนิกส์แบบติดตั้งที่ผนัง

Wall terminals. For interior and exterior doors, furniture and garage gates.

In addition to the Dialock reader formats there are also reader formats compatible with the Merten, Gira and Siedle system components. As a result, you can achieve a consistent design concept while combining advanced Dialock features with lights, intercoms, CCTV security and more.

ระบบลิคคิเล็กทรอนิกส์แบบติดตั้งที่ผนัง สำหรับประตูภายในและภายนอกอาคาร เฟอร์นิเจอร์ และทางเข้าที่จอดรถ

นอกเหนือจากหัวอ่าน Dialock แบบมาตรฐานแล้ว ยังมีหัวอ่านรูปแบบอื่นๆ ที่สามารถใช้ร่วมกับระบบ Merten, Gira และ Siedle ส่งผลให้คงแนวคิดการออกแบบที่สอดคล้องกัน โดยใช้ Dialock ร่วมกับระบบแสงสว่าง อินเทอร์เน็ต กล้องวงจรปิดและอื่นๆ ได้อีกด้วย

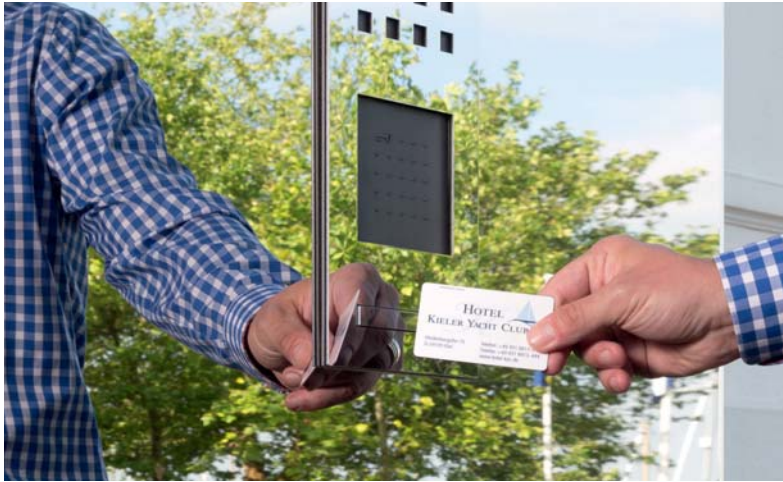

In external areas and for doors that are heavily frequented

The WT 120, WT 130 and WT 140 wall terminals control access to entrance doors, guest room doors and access doors, car park barriers, staff entrances and turnstiles. A monitoring camera can also be actuated.

สำหรับพื้นที่ภายนอกและประตูที่มีความถี่ในการใช้งานสูง

ระบบลิคคิเล็กทรอนิกส์แบบติดตั้งที่ผนัง WT 120, WT 130 และ WT 140 ใช้ควบคุมการเข้า-ออกประตูทางเข้าหลัก ประตูห้องพัก ไมกั้นที่จอดรถ ประตูทางเข้าพนักงานและประตูหมุน และยังใช้งานร่วมกับกล้องวงจรปิดได้



Merten design system M for interior doors, furniture and lighting แบบ Merten สำหรับประตูภายในอาคาร เฟอร์นิเจอร์ และระบบแสงสว่าง



Siedle design for exterior doors and gates แบบ Siedle สำหรับประตูภายนอกอาคาร



Gira Esprit designer frame Black glass for interior and exterior doors, furniture and lighting แบบ Gira Esprit เฟรมกระจกสีดำสำหรับประตูภายในและภายนอกอาคาร เฟอร์นิเจอร์ และระบบแสงสว่าง

Technical overview

- > Wall terminals for main and secondary entrances.
- > Power supply from mains.
- > Wall terminals with the Merten, Siedle or Gira design for internal and/or external areas.
- > Actuation at car park barriers, turnstiles, coffee machines etc.
- > Can be used online and offline.
- > Gira designer frame with many different colour versions, with optional information symbols for hotels.

ข้อมูลทางเทคนิค

- > ระบบลิคคิเล็กทรอนิกส์สำหรับประตูทางเข้าหลักและทางเข้ารอง
- > ใช้พลังงานจากไฟฟ้า
- > ระบบลิคคิเล็กทรอนิกส์รูปแบบ Merten, Gira และ Siedle ใช้สำหรับประตูภายในและ/หรือประตูภายนอกอาคาร
- > สามารถใช้สั่งงานไมกั้นที่จอดรถ ประตูหมุน หรือกระทั่งเครื่องชงกาแฟ
- > สามารถเลือกใช้งานได้ทั้งระบบออนไลน์ และออฟไลน์
- > เฟรม Gira มีหลากหลายสี และสามารถสั่งทำสัญลักษณ์ของโรงแรมที่หัวอ่านได้

LL 100 – LOCKERLOCK

LL 100 - ระบบล็อกสำหรับล็อกเกอร์

Locker lock. For cabinets and safe-deposit boxes.

The LockerLock LL 100 is designed for cabinet and locker doors made from wood, MDF, HDF, plastic and glass. It is suitable for safe-deposit boxes, guest and staff lockers and spa areas.

ล็อกเกอร์ล็อกสำหรับล็อกตู้และตู้ฝากของ

ล็อกเกอร์ล็อก LL 100 ถูกออกแบบสำหรับตู้ และหน้าบานประตูล็อกเกอร์ซึ่งทำจากไม้, MDF, HDF, พลาสติก และกระจก เหมาะสำหรับตู้ฝากของ ล็อกเกอร์สำหรับลูกค้า พนักงาน และสปาหรือฟิตเนส



For cabinets and safe-deposit boxes

The button is pressed using the key and indicates the locked or unlocked status. The battery operated locker locks made from black plastic are easy to retrofit.

สำหรับล็อกบานตู้และตู้ฝากของ

การใช้งานเพียงใช้บัตรหรือพวงกุญแจ Dialock กดลงไป ที่ปุ่มเพื่อล็อกตู้หรือปลดล็อก ล็อกเกอร์ล็อกทำจาก พลาสติก ใช้แบตเตอรี่ในการทำงาน ทำให้ง่ายในการ ติดตั้ง

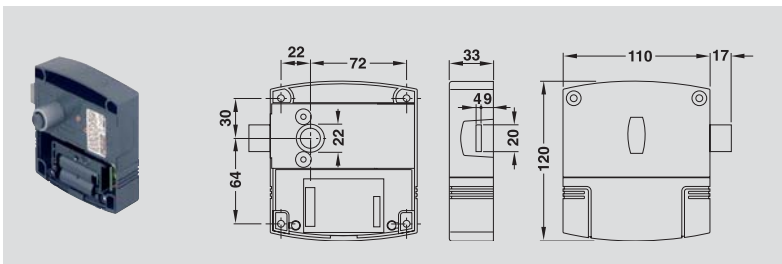

Technical overview

- > Cost-effective operation with commercial, easy to change batteries.
- > Battery control: If the battery change is due, the locker can still be unlocked but not locked again.
- > For installation on doors made from wood, MDF or HDF.
- > Free choice of locker or fixed allocation to a user can be selected.
- > The battery compartment features an anti-theft protection.
- > Integrated real-time clock for audit trail of all processes.
- > Cable interface for programming.

ข้อมูลทางเทคนิค

- > ประหยัดค่าใช้จ่ายในการดำเนินงาน สามารถเปลี่ยนแบตเตอรี่ได้ง่ายดาย
- > เมื่อถึงเวลาเปลี่ยนแบตเตอรี่หรือแบตเตอรี่อ่อน ตู้จะคงสถานะปลดล็อก ไม่สามารถล็อกได้
- > สำหรับติดตั้งบนบานไม้, MDF หรือ HDF
- > สามารถเลือกใช้งานทั้งแบบล็อกเจาะจงตู้ หรือแบบเลือกล็อกตู้ได้โดยอิสระ
- > ช่องใส่แบตเตอรี่ป้องกันการจัดแงะ
- > มีนาฬิกาภายในตัวทำให้สามารถเก็บประวัติการใช้งานได้
- > การเชื่อมต่อโปรแกรมโดยใช้สายสัญญาณ

EFL 3/3C, FT 120/130 – FURNITURE LOCK

EFL 3/3C, FT 120 - ระบบล็อคสำหรับเฟอร์นิเจอร์

Furniture lock and terminal. For cabinets, retail fixtures, display cabinets and safe-deposit boxes.

Combining the EFL furniture locks with the FT furniture terminal means that furniture such as cabinets, display cabinets and post distribution systems can be locked and unlocked electronically. And with access managed and when needed audited by the Dialock system.

ระบบล็อคสำหรับเฟอร์นิเจอร์สำหรับตู้ ตู้ในร้านค้า ตู้แสดงสินค้า และตู้ฝากของ

การรวมกันของอุปกรณ์ล็อค EFL กับอุปกรณ์ควบคุมล็อคเฟอร์นิเจอร์ FT ทำให้เฟอร์นิเจอร์ เช่น ตู้และตู้แสดงสินค้าทำงานเป็นระบบและสามารถล็อคหรือปลดล็อคด้วยระบบไฟฟ้า และด้วยระบบการควบคุมการใช้งานทำให้สามารถตรวจสอบการใช้งานโดยระบบของ Dialock ได้



EFL furniture lock and FT furniture terminal for cabinets, display cabinets and safedeposit boxes

The intelligent FT furniture terminal is used to control EFL furniture locks when used in cabinets, lockers, display cabinets and safe-deposit boxes. The EFL 3 and the FT 120 are shown as examples.

อุปกรณ์ล็อค EFL และ อุปกรณ์ควบคุมเฟอร์นิเจอร์ FT สำหรับตู้ ตู้แสดงสินค้า หรือตู้ฝากของ

ความชาญฉลาดของอุปกรณ์ล็อคเฟอร์นิเจอร์ FT ให้ความชาญฉลาดของอุปกรณ์ล็อค EFL เมื่อต้องการใช้สำหรับตู้ล็อคเกอร์ ตู้แสดงสินค้า และตู้ฝากของ ตัวอย่างแสดงอุปกรณ์ EFL 3 และ FT 120

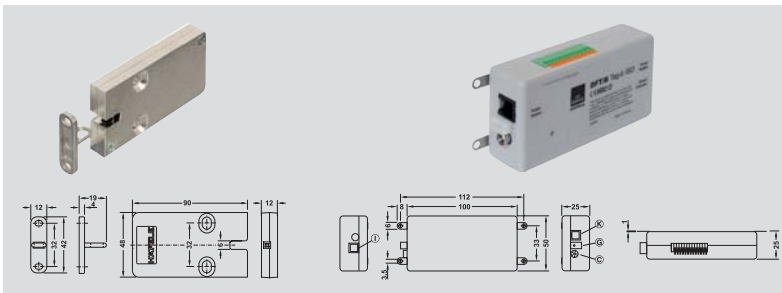

Technical overview

- > EFL furniture lock for drawers, cabinets, lockers, display cabinets and safe-deposit boxes.
- > Power supply from mains.
- > Not affected by magnets.
- > With feedback contact, optionally with contact for door status indication.
- > The EFL locks automatically after 3 sec.
- > In addition to the factory setting of 3 sec, locking times of up to 120 sec can be selected. Can be set to permanently open.
- > FT 120 optional with energy storage capacity CAP (for integrated real time clock, stored for 6 days).

ข้อมูลทางเทคนิค

- > อุปกรณ์ล็อค EFL สำหรับลิ้นชัก ตู้ ล็อคเกอร์ ตู้แสดงสินค้า และตู้ฝากของ
- > ใช้พลังงานไฟฟ้า
- > ไม่มีผลกับแม่เหล็ก
- > สามารถเลือกให้มี Feedback contact เพื่อแสดงสถานะของประตูได้
- > อุปกรณ์ล็อคอัตโนมัติภายใน 3 วินาที
- > การตั้งค่ามาตรฐานจากโรงงาน อุปกรณ์ล็อคจะล็อคภายใน 3 วินาที และยังสามารถตั้งระยะเวลาการล็อคได้มากถึง 120 วินาที หรือสามารถตั้งให้เปิดค้างได้
- > FT 120 มีรุ่นที่เก็บประจุไฟฟ้า CAP ให้เลือก (สำหรับนาฬิกาที่อยู่ภายในให้สามารถทำงานได้ 6 วัน)



We reserve the right to alter specifications without notice (HTH Dialock in the hotel 2015).
บริษัทฯ ขอสงวนการเปลี่ยนแปลงรายละเอียดโดยมิได้มีการแจ้งล่วงหน้า (HTH Dialock สำหรับโรงแรม 2558).

PROGRAMMING COMPONENTS

อุปกรณ์สำหรับโปรแกรมข้อมูล

For programming the Dialock guest and staff keys.

The Dialock room key is seamless encoded for your guest during check-in. Room number, check-out date / time and other needed data is transferred directly from your hotel management system (HMS) via the encoding station to the Dialock key.

ใช้สำหรับโปรแกรมบัตร Dialock สำหรับลูกค้าผู้เข้าพักและพนักงาน

ขณะที่ลูกค้าเช็คอิน ข้อมูลจะถูกบันทึกเข้าบัตร เช่น หมายเลขห้อง วันและเวลาเช็คอิน และข้อมูลอื่นๆ ที่จำเป็นโดยข้อมูลเหล่านี้จะส่งโดยตรงจากระบบบริหารจัดการโรงแรม HMS ผ่านอุปกรณ์โปรแกรมข้อมูลไปยังบัตรอย่างง่ายดาย



HMS
HOTEL MANAGEMENT
SYSTEM
ระบบบริหารจัดการ
โรงแรม



ES 100 encoding station for programming the Dialock key
ES 100 อุปกรณ์โปรแกรมข้อมูลสำหรับโปรแกรมข้อมูลลงบัตร Dialock



MDU 100 mobile data unit for configuring door terminals
MDU 100 อุปกรณ์รับ-ส่งข้อมูลแบบพกพาใช้สำหรับตั้งค่าอุปกรณ์ Dialock ที่ประตู

Technical overview

- > Link to all leading hotel management systems (HMS).
- > Dialock connecting software, Universal HMS interface, as interface to all leading HMS .
- > ES 100 encoding station for encoding Dialock keys. Optional with or without display.
- > MDU 100 mobile data unit for quick and convenient door terminal configuration.
- > Management of guest and staff keys.
- > Real-time audit trail.

ข้อมูลทางเทคนิค

- > สามารถเชื่อมต่อกับระบบบริหารจัดการโรงแรม (HMS) ชั้นนำทุกบริษัทได้
- > โปรแกรม Universal HMS Interface ของ Dialock ทำหน้าที่เชื่อมต่อกับ HMS ชั้นนำทุกบริษัท
- > ES 100 อุปกรณ์โปรแกรมข้อมูลใช้สำหรับบันทึกข้อมูลลงบัตร Dialock
- > MDU 100 อุปกรณ์รับ-ส่งข้อมูลแบบพกพาใช้สำหรับตั้งค่าระบบลิคดที่ประตูได้อย่างรวดเร็วและสะดวกสบาย
- > บริหารจัดการบัตรสำหรับลูกค้าผู้เข้าพักและพนักงาน
- > เก็บประวัติการใช้งานตามเวลาจริง

We reserve the right to alter specifications without notice (HTH Dialock in the hotel 2015).
บริษัทฯ ขอสงวนการเปลี่ยนแปลงรายละเอียดโดยมิได้มีการแจ้งล่วงหน้า (HTH Dialock สำหรับโรงแรม 2558).

RFID DIALOCK KEY

บัตร RFID Dialock

In credit card size.

These cards with custom printing or advertising are the standard choice for guest use. Key tags are often selected for staff for convenient attachment to key rings. Wrist bands and custom formats are also available and can support the hotels marketing image.

ขนาดบัตรเครดิต

บัตรที่มีการพิมพ์ลายตามแบบที่ลูกค้าต้องการเป็นรูปแบบมาตรฐานสำหรับบัตรของลูกค้าผู้เข้าพัก และยังสามารถเลือกรูปแบบบัตรเป็นพวงกุญแจสำหรับพนักงานเพื่อความสะดวกลายได้อีกด้วย อีกทั้งยังมีรูปแบบบัตรเป็นสายรัดข้อมือ หรือรูปแบบอื่นๆ เพื่อสามารถสนับสนุนภาพลักษณ์ทางการตลาดของโรงแรม

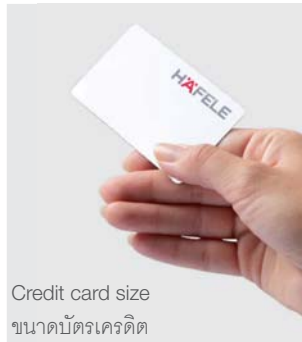

Credit card size
ขนาดบัตรเครดิต

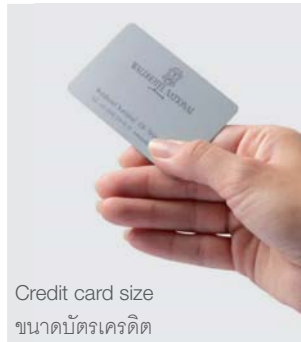

Credit card size
ขนาดบัตรเครดิต

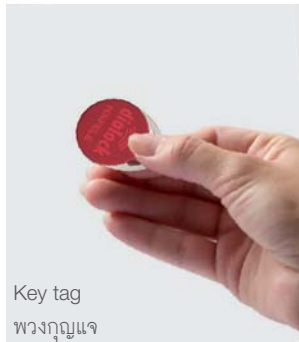

Key tag
พวงกุญแจ

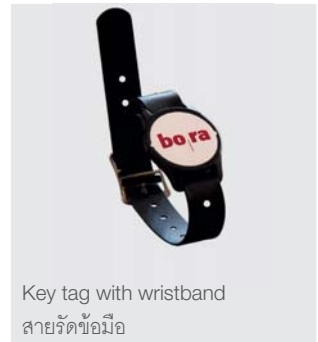

Key tag with wristband
สายรัดข้อมือ

Reliable. Functional. And a marketing opportunity.

The Dialock key is cost-effective, resistant to mechanical wear and insensitive to electromagnetic fields. An advantage over magnetic cards. Custom printing from customer's artwork is available.

เชื่อถือได้ ใช้งานได้จริง และขยายโอกาสทางการตลาด

บัตรของ Dialock คือการลงทุนที่มีประสิทธิภาพ คงทนและไม่มีผลต่อสนามแม่เหล็กไม่ส่งผลกระทบต่อซึ่งเป็นข้อดีที่เหนือกว่าบัตรแถบแม่เหล็ก สามารถพิมพ์แบบตามที่ต้องการได้อีกด้วย



We reserve the right to alter specifications without notice (HTH Dialock in the hotel 2015). บริษัทฯ ขอสงวนการเปลี่ยนแปลงรายละเอียดโดยมิได้มีการแจ้งล่วงหน้า (HTH Dialock สำหรับโรงแรม 2558).

HÄFELE - YOUR COMPLETE PROJECT PARTNER

HÄFELE - พันธมิตรสำหรับ
งานโครงการที่สมบูรณ์
แบบของคุณ

Häfele cabinet and architectural hardware, bath accessories and LED lighting making Häfele a valuable partner in design coordination and project management.

เฟอร์นิเจอร์ อุปกรณ์ประตูและหน้าต่าง อุปกรณ์
ห้องน้ำ และระบบแสงสว่าง LED ของ Häfele
ทำให้ Häfele เป็นพันธมิตรที่ทรงคุณค่าในด้าน
ประสานงานการออกแบบและบริหารโครงการ

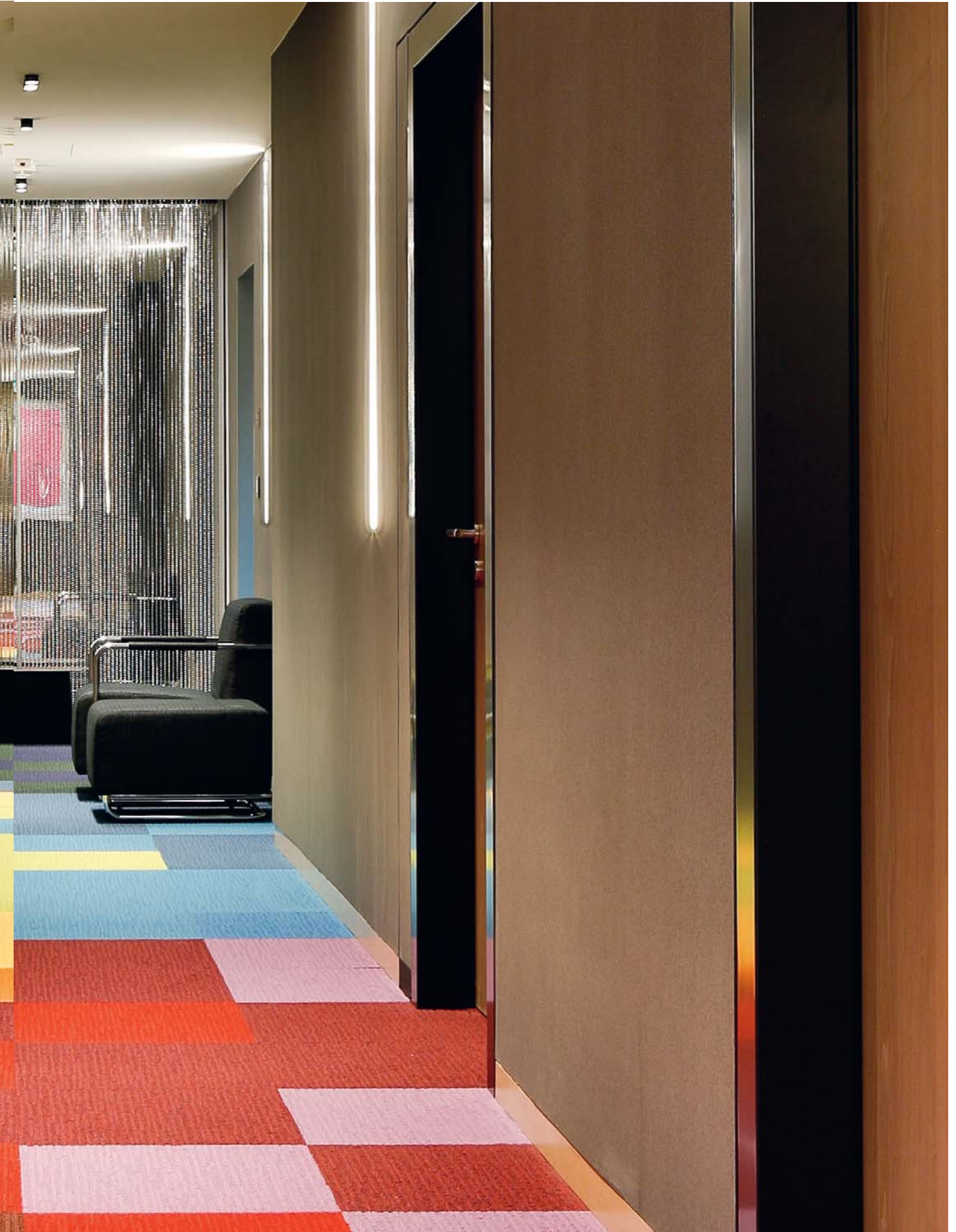

SECURE DOOR LOCKS

ตลับกุญแจประเภทต่างๆ

Security is given the highest priority in hotels. The standard door lock, the deadlocking latchbolt lock and the lock with self-locking action are the perfect additions to the Dialock system.

เพื่อตอบสนองความปลอดภัยสูงสุดให้กับโรงแรม ตลับกุญแจมาตรฐาน และตลับกุญแจแบบล็อกคัตในมิติ สามารถนำมาใช้กับระบบ Dialock ได้อย่างสมบูรณ์แบบ



Standard lock

- > Locking using the latchbolt only.
- > 2-turn deadbolt.
- > Grade 3 lock for projects.

Deadlocking latchbolt lock

- > Additional protection from the dead-locking latchbolt.
- > Locking via the deadlocking latchbolt.
The lock cannot be opened with a credit card. If the door is locked, then the latchbolt cannot be manipulated, cannot be pushed into the lock.
- > The Quiet-Comfort equipment ensures quiet closing of the door.
- > Grade 3 lock for projects.

Lock with self-locking action

- > Locking using the deadbolt. The best possible protection.
- > The self-locking action provides additional protection. Deadbolt is automatically extended by 20 mm when the door is closed.
- > Operating the lever handle retracts the latchbolt and deadbolt via the comfort function and the door is opened.
- > Grade 3 lock for projects.
- > Audit trail of emergency openings via the profile cylinder in the door terminal is possible depending on the type of door terminal (DT 210, DT 400).

ตลับกุญแจมาตรฐาน

- > ล็อคโดยใช้ลิ้นสปริง
- > ลิ้นตาย 2 จังหวะ
- > ตลับกุญแจเกรด 3 สำหรับงานโครงการ

ตลับกุญแจแบบล็อกคัตในมิติ

- > เพิ่มการป้องกันโดยลิ้นสปริงสามารถปรับเป็นลิ้นตายได้
- > เมื่อประตูล็อก ลิ้นสปริงแบบพิเศษจะช่วยป้องกันการงัดแงะ ไม่สามารถดันลิ้นกลับเข้าตลับกุญแจ เช่น การใช้บัตรเครดิตเขี่ยลิ้นสปริง เป็นต้น
- > อุปกรณ์ล็อกมีความเงียบ ทำให้ปิดล็อกประตูได้อย่างนุ่มนวล
- > ตลับกุญแจเกรด 3 สำหรับงานโครงการ

ตลับกุญแจแบบล็อกคัตในมิติ

- > การล็อคโดยใช้ลิ้นตายซึ่งเป็นการป้องกันที่ดีที่สุด
- > ลิ้นตาย 20 มม. จะยื่นออกโดยอัตโนมัติเมื่อประตูถูกปิด
- > สามารถใช้มือจับกันโยกเพื่อปลดลิ้นสปริงและลิ้นตายได้ในจังหวะเดียว เพื่อความสะดวกในการเปิดประตู
- > ตลับกุญแจเกรด 3 สำหรับงานโครงการ
- > สามารถตรวจสอบประวัติการใช้งาน เมื่อเปิดประตูถูกเงินด้วยดอกกุญแจได้ (DT 210, DT 400)

HYGIENICALLY ACTIVE HANDLES

มือจับเคลือบสารปลอดเชื้อโรค

The Alasept invisible anti-bacterially effective surface coating ensures that bacteria and germs have no chance in the hotel.

Alasept เป็นสารเคลือบผิวที่มองไม่เห็น ในการต่อต้านแบคทีเรียอย่างมีประสิทธิภาพ เพื่อให้ความมั่นใจว่าปลอดเชื้อโรคในโรงแรม



Certified safety

- > Alasept provides protection where people are entering and leaving.
- > Alasept reduces germs.
- > Alasept works 24/7.
- > Alasept promotes your image.
- > Alasept for stainless steel fittings is neutral in colour.
- > Alasept is robust and scratch-resistant.

ผ่านการรับรองความปลอดภัย

- > Alasept ปกป้องผู้ที่ใช้งานมือจับเข้า-ออกประตู
- > Alasept ช่วยลดเชื้อโรค
- > Alasept ทำงานอยู่ตลอดเวลา
- > Alasept ให้ภาพลักษณ์ที่ดีที่สุด
- > Alasept ใช้สำหรับอุปกรณ์ทำจากสแตนเลสสตีล สีธรรมชาติของสแตนเลส
- > Alasept มีความทนทานและป้องกันรอยขีดข่วน



Hotel ibis Styles Nagold-Schwarzwald, Nagold, Germany

Alasept for door terminals and furniture fittings.

With anti-bacterial effectiveness of 99.9 %, Alasept is very similar to a surface disinfectant. The coating is based on the oldest metal known to mankind: Copper. The copper substrate kills bacteria and viruses immediately. Germs cannot colonise fittings coated with Alasept.

Particularly in hygiene-sensitive areas, you minimise the risk of transmitting germs with Alasept. This is for the benefit of all guests and staff in your hotel. This is the case in the world's first "Alasept

hotel", the ibis Styles Nagold-Schwarzwald hotel in Nagold, Germany. This hotel was equipped with door fittings with the anti-bacterially effective Alasept coating in November 2012.

The anti-bacterially effective Alasept coating for fittings from Häfele is the first solution of its kind on the market and was tested and certified in accordance with ISO 22196 in 2011. Certification took place at the independent test institute Hohenstein Laboratories GmbH & Co. KG, and was confirmed for two additional years in 2013. Many different stainless steel fittings such as door, window and furniture handles and architectural hinges can be enhanced with the patented coating procedure. And provide additional hygiene in the hotel. More information can be found at www.alasept.de

Alasept สำหรับมือจับประตูเล็กทรอนิกส์และอุปกรณ์เฟอร์นิเจอร์

ด้วยประสิทธิภาพในการต่อต้านเชื้อแบคทีเรียถึง 99.9% Alasept ทำหน้าที่คล้ายกับยาฆ่าเชื้อโรคที่อยู่บนผิวของอุปกรณ์ ซึ่งสารเคลือบให้หลักการคล้ายๆ กับโลหะทองแดง โลหะทองแดงจะฆ่าเชื้อแบคทีเรียและไวรัสทันที เชื้อโรคไม่สามารถเจริญเติบโตบนอุปกรณ์ที่เคลือบด้วย Alasept

โดยเฉพาะอย่างยิ่งในพื้นที่ปลอดเชื้อ คุณสามารถลดความเสี่ยงจากการกระจายเชื้อโรคให้น้อยที่สุดได้ด้วย Alasept สิ่งเหล่านี้จะเป็นประโยชน์ต่อลูกค้าผู้เข้าพักและพนักงานในโรงแรม สำหรับโครงการแรกที่ใช้ Alasept ในโรงแรมคือโรงแรม Ibis Nagold-Schwarzwald เมืองนาโกลด์ ประเทศเยอรมนี โรงแรมนี้ใช้อุปกรณ์ที่เคลือบสารต่อต้านแบคทีเรีย Alasept ตั้งแต่เดือนพฤศจิกายน 2012

การเคลือบผิวต่อต้านแบคทีเรียที่มีประสิทธิภาพ Alasept จาก Häfele เป็นแห่งแรกในตลาดที่ผ่านการทดสอบและรับรองตามมาตรฐาน ISO 22196 ในปี 2011 โดยการรับรองจากสถาบัน Institute Hohenstein Laboratories GmbH & Co.KG และได้รับการยืนยันมาตรฐานเพิ่มอีก 2 ปี ในปี 2013 อุปกรณ์สแตนเลสหลากหลาย เช่น มือจับประตู มือจับหน้าต่าง และมือจับเฟอร์นิเจอร์ และบานพับสามารถทำการเคลือบผิวได้ตามขั้นตอนที่ได้จดสิทธิบัตร ซึ่งสามารถที่จะเพิ่มสุขอนามัยให้กับโรงแรมได้สามารถดูข้อมูลเพิ่มเติมได้ที่ www.alasept.de



alasept

LARGE SELECTION OF HANDLES

มือจับก้านโยกมีให้เลือกหลากหลาย

The right handle for your Dialock door terminals.

How graspable are levers? What style and shape choices are there? Why can this be important in a hotel? Which materials and finishes are suitable for hotels with regard to appearance and feel? A wide selection assures that you can fulfill your design intent while providing a feeling of quality and security. Here is a material and finish overview as a decision-making aid.

มือจับก้านโยกที่เหมาะสมกับ Dialock

มือจับรูปทรงไหนดี มือจับแบบไหนที่จับได้สะดวก การเลือกมือจับมีความสำคัญอย่างไรกับโรงแรม วัสดุและสีพื้นผิวแบบไหนที่สัมผัสแล้วให้ความรู้สึกและดูดีกับโรงแรม มือจับมีให้เลือกหลากหลายเพื่อเติมเต็มการออกแบบและให้ความรู้สึถึงคุณภาพและความปลอดภัย และนี่คือภาพรวมของวัสดุและสีพื้นผิวเพื่อช่วยในการตัดสินใจ

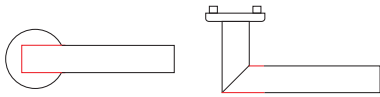

Straight thumb contact surface

The straight shape supports the thumb when gripping and opening.

ผิวสัมผัสเรียบตรง

รูปทรงตรงรองรับนิ้วหัวแม่มือขณะจับและเปิดประตู

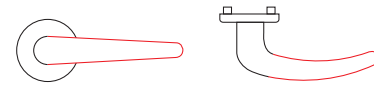

Comfortable and attractive

A rounded lever handle fits snugly in the palm of the hand, and is secure and comfortable.

สะดวกสบายและน่าดึงดูด

มือจับก้านโยกที่โค้งมนจับถนัดมือมีความสะดวกสบายและปลอดภัย

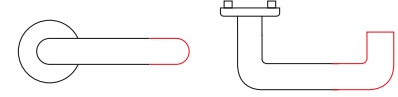

A secure grip

The lever handle with a rounded shape on the inside, facing the door, provides a good grip when opening, without slipping.

ก้านจับยึดได้มั่นคง

มือจับก้านโยกที่ฝั่งด้านใน (ที่หันไปบานประตู) ทรงโค้งมนเพื่อการจับที่ดี ไม่ลื่นหลุดเมื่อเปิดประตู

Material.

The material determines how a lever handle feels.

วัสดุ

วัสดุเป็นสิ่งกำหนดความรู้สึกต่อมือจับก้านโยก



Aluminium
อะลูมิเนียม



Stainless steel
สแตนเลสสตีล



Brass
ทองเหลือง



Zinc
ซิงค์

FINISH

สี

Depending on the finish, lever handles look different.

สีและพื้นผิวทำให้มือจับดูแตกต่าง



Aluminium, silver colored
อะลูมิเนียมสีเงิน



Stainless steel, matt
สแตนเลสด้าน



Brass, chrome plated, polished
ทองเหลืองชุบโครมเงา



Brass, chrome plated, matt
ทองเหลืองชุบโครมด้าน



Brass, polished
ทองเหลืองเงา



ABrass, polished, PVD coated
ทองเหลืองเคลือบ PVD เงา



Brass, nickel plated antique
ทองเหลืองชุบนิกเกิ้ล



Zinc alloy, chrome plated polished
ซิงค์อัลลอยด์ชุบโครมเงา

Established: 1923
ก่อตั้ง

Revenue 2013: 1.072 bill.
รายได้ 2013 1.072 พันล้านยูโร

Employees 2013: approx. 6,600
พนักงาน 2013 ประมาณ 6,600

Core expertise: Hardware technology and functionality for furniture and buildings, mechanical and electronic locking systems.
ความชำนาญหลัก เทคโนโลยีสำหรับอุปกรณ์และฟังก์ชันสำหรับเฟอร์นิเจอร์ และอาคาร ระบบล็อกอิเล็กทรอนิกส์ และกลไก

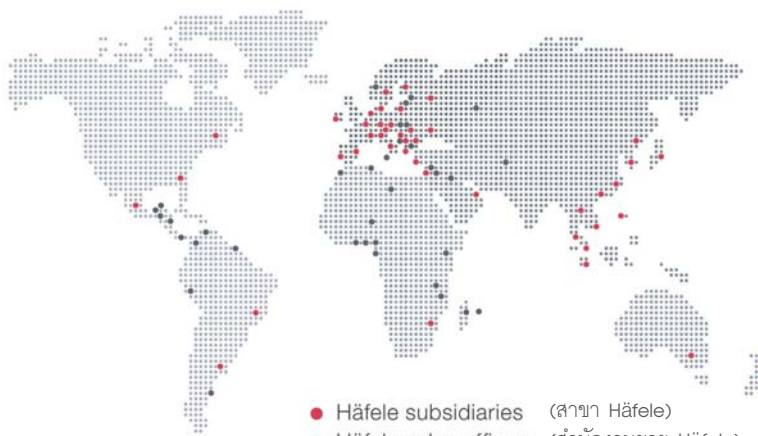

● Häfele subsidiaries (สาขา Häfele)
● Häfele sales offices (สำนักงานขาย Häfele)

HÄFELE

A brief introduction.

Always at your side.

คำแนะนำอย่างย่อ

อยู่ข้างคุณเสมอ



360° PROJECT SERVICE

การบริการโครงการ 360°

The systems and consulting expertise of Häfele for architects, interior designers, specialists, consultants, builders, investors and operators. การให้คำปรึกษาอย่างเชี่ยวชาญของ Häfele สำหรับสถาปนิก มัณฑนากร ผู้ชำนาญการ ที่ปรึกษาโครงการ ผู้รับเหมาก่อสร้าง นักลงทุน และผู้ปฏิบัติงาน

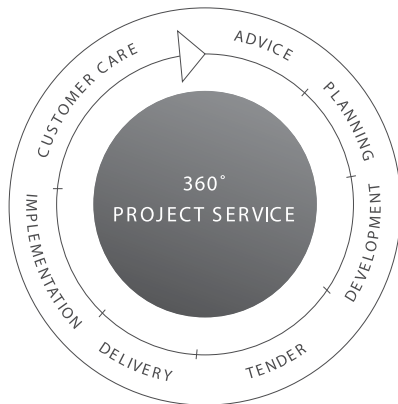

Competence in Project Support and Services.

A central pillar of this service offering is manufacturer-independent advice on architectural and furniture hardware. Häfele's project specialists are competent, solution-oriented partners for architects, builders, investors, specialists, consultants and general contractors. In addition, Häfele also offers extensive support in all phases of the project development. For example, specialized planning aids facilitate the development and implementation of electronic access control systems, lighting concepts in furniture and furnishings, as well as sliding door solutions. The hardware store founded in 1923 by Adolf Häfele is now one of the leading international companies for furniture and architectural hardware as well as electronic access control systems. Worldwide, more than 6,000 employees support approximately 160,000 customers in over 150 countries. The headquarters of the family-operated company is still in Nagold, Germany where it began. Häfele supplies hardware to healthcare, hospitality and other commercial and residential markets to cabinet manufacturers as well as trades that support building contractors, with hardware of all famous brands as well as fittings from its own production plants in Germany.

ทักษะในการสนับสนุนงานโครงการและการบริการ

หลักสำคัญของการบริหาร คือ การให้คำแนะนำสำหรับอุปกรณ์ประตูหน้าต่าง และอุปกรณ์เฟอร์นิเจอร์ ผู้ชำนาญการงานโครงการของ Häfele มีทักษะในการให้คำปรึกษาและแนวทางให้กับสถาปนิก ผู้รับเหมาก่อสร้าง นักลงทุน ผู้ชำนาญการ ที่ปรึกษาโครงการ และผู้รับเหมาทั่วไป Häfele ยินดีที่จะสนับสนุนในทุกๆ ด้านอย่างกว้างขวางสำหรับงานโครงการ ตัวอย่าง เช่น การช่วยวางแผนระบบควบคุม Access control แนะนำแนวทางการเลือกใช้ระบบแสงสว่างสำหรับเฟอร์นิเจอร์รวมทั้งการเลือกใช้อุปกรณ์ประตูบานเลื่อน เริ่มต้นจากร้านขายอุปกรณ์ฮาร์ดแวร์ซึ่งก่อตั้งขึ้นเมื่อปี 1923 โดย Adolf Häfele ปัจจุบันได้เป็นหนึ่งในบริษัทชั้นนำระดับโลกสำหรับอุปกรณ์เฟอร์นิเจอร์ และอุปกรณ์ประตูหน้าต่างรวมไปถึงระบบควบคุมการเข้า-ออกอิเล็กทรอนิกส์อีกด้วย ปัจจุบันเรามีพนักงานมากกว่า 6,000 คนทั่วโลกให้การบริการลูกค้ากว่า 160,000 รายในมากกว่า 150 ประเทศ สำนักงานใหญ่ซึ่งยังคงบริหารโดยครอบครัวของผู้ก่อตั้งอยู่ที่เมืองนาโกลด์ ประเทศเยอรมันนี้ ตั้งแต่เริ่มก่อตั้ง Häfele จัดจำหน่ายอุปกรณ์ให้กับศูนย์สุขภาพ โรงพยาบาล กลุ่มลูกค้าเชิงพาณิชย์ และอาคารพักอาศัยต่างๆ จนถึงโรงงานผู้ผลิตเฟอร์นิเจอร์ รวมถึงผู้ทำการค้าที่สนับสนุนผู้รับเหมาทั่วไปด้วย อุปกรณ์จากหลากหลายยี่ห้อที่มีชื่อเสียงรวมถึงอุปกรณ์ที่ผลิตจากโรงงานของเราเองในประเทศเยอรมันนี้

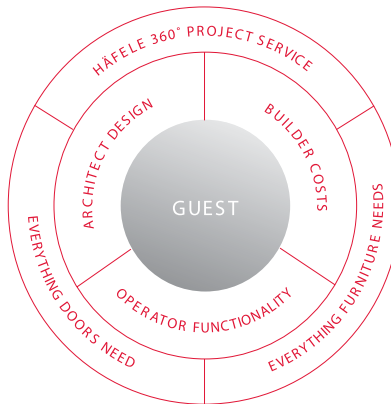

Hotel Market Project Competence.

In addition to the 360° project service, Häfele's breadth and depth of product range provides an additional basis for expertise in the hospitality sector. This leads to solutions for specific and customized concepts, even for more complex requirements: whether it concerns the hotel room door as a complete system, Dialock electronic access control or the Häfele functionality for optimized hotel furniture. Many hotel projects of a multitude of categories and with different requirements and equipment have been realized by Häfele worldwide. With targeted systems and products for hospitality, we offer standard and alternative solutions to implement your hotel concepts: everything needed for doors and everything needed for furniture. Through our role as a valuable innovator and trendsetter, not only major hotel chains such as Accor and Hyatt are among our customers, but also family-operated private hotels or youth hostel and hostel market. Specialized staff in our project services teams provide expert support for hospitality specifiers, builders and operators. This results in buildings and rooms that make investments that are fit for the future possible in the modern hotel world.

ทักษะเกี่ยวกับโครงการโรงแรม

นอกเหนือจากการให้บริการ 360° Häfele ยังมีทักษะทั้งแนวกว้างและเชิงลึกในการเลือกใช้สินค้าสำหรับงานโรงแรมซึ่งนำไปสู่แนวความคิดที่จะตอบสนองความต้องการพิเศษของแต่ละโครงการ กระทั่งความต้องการที่ซับซ้อนสำหรับประตูห้องพักในโรงแรม สามารถที่จะเลือกใช้อุปกรณ์และบานประตูอย่างครบวงจร รวมถึงมือจับประตูอิเล็กทรอนิกส์ Dialock สามารถใช้งานร่วมได้อย่างเหมาะสม หลากหลายโครงการโรงแรมมีความต้องการที่แตกต่างกัน สามารถสำเร็จได้ด้วย Häfele ด้วยสินค้าและระบบที่เหมาะสมสำหรับงานโรงแรม เราสามารถเสนออุปกรณ์มาตรฐานหรืออุปกรณ์ทางเลือกอื่นๆ ด้วยสินค้าและระบบที่เหมาะสมสำหรับงานโรงแรม เราสามารถเสนออุปกรณ์มาตรฐานหรืออุปกรณ์ทางเลือกอื่นๆ เพื่อให้แนวคิดของลูกค้าเป็นจริงได้ ทุกอย่างที่ต้องการสำหรับประตู ทุกอย่างที่ต้องการสำหรับเฟอร์นิเจอร์เป็นจริงได้ บทบาทของเราในฐานะผู้คิดค้นนวัตกรรมที่มีคุณค่าและเป็นผู้กำหนดทิศทางความนิยม ไม่ใช่เพียงแค่งานโรงแรมขนาดใหญ่ เช่น Accor และ Hyatt ยังคงไว้วางใจใน Häfele แต่ยิ่งรวมถึงโรงแรมขนาดเล็กที่บริหารโดยครอบครัว และหอพักอีกด้วย ทีมงานที่มีความเชี่ยวชาญในการให้บริการงานโครงการ สามารถให้การสนับสนุนผู้ออกแบบ ผู้รับเหมาและผู้ปฏิบัติงาน ซึ่งทำให้อาคารห้องพัก คู่ค้าในการลงทุน ในการจะเป็นโรงแรมที่ทันสมัยในอนาคต

We reserve the right to alter specifications without notice (HTH Dialock in the hotel 2015). บริษัทฯ ขอสงวนการเปลี่ยนแปลงและยึดโดยไม่มีแจ้งการแจ้งล่วงหน้า (HTH Dialock สำหรับโรงแรม 2558).



We reserve the right to alter specifications without notice (HTH Dialock in the hotel 2015).
บริษัทฯ ขอสงวนการเปลี่ยนแปลงรายละเอียดโดยมิได้มีการแจ้งล่วงหน้า (HTH Dialock สำหรับโรงแรม 2558).

INTERNATIONAL REFERENCES

โครงการระดับนานาชาติ

A wide range of hotel projects in many different categories, qualities and equipment have been successfully implemented both in Germany and abroad using Dialock systems. You can request references in your area from Häfele at any time.

หลากหลายโครงการ หลายประเภท จำนวนมากได้ติดตั้งระบบ Dialock และผ่านการใช้งานอย่างเรียบร้อย ทั้งในประเทศเยอรมันและประเทศอื่นๆ หลากหลายประเทศ ท่านสามารถสอบถามข้อมูลจาก Häfele ได้ตลอดเวลา



Sapphire Residence and Commercial Center Istanbul,
Turkey



Ayvazovskiy
Olympic village in Sochi, Russia



Hilton
Pattaya, Thailand



Le Manali
Courchevel, France

We reserve the right to alter specifications without notice (HTH Dialock in the hotel 2015).
บริษัทฯ ขอสงวนการเปลี่ยนแปลงรายละเอียดโดยไม่มีการแจ้งล่วงหน้า (HTH Dialock สำหรับโรงแรม 2558).

INTERNATIONAL REFERENCES

โครงการระดับนานาชาติ



Casa Gangotena
Quito, Ecuador



Le Prestige Imperial
Plombieres-les-bains, France



Shahdag Resort
Mount Shahdag, Azerbaijan



Hotel Dukagjini
Peja, Kosovo

We reserve the right to alter specifications without notice (HTH Dialock in the hotel 2015).
บริษัทฯ ขอสงวนการเปลี่ยนแปลงรายละเอียดโดยมิได้มีการแจ้งล่วงหน้า (HTH Dialock สำหรับโรงแรม 2558).

INTERNATIONAL REFERENCES

โครงการระดับนานาชาติ



Centara Beach Resort
Phuket, Thailand



Haven Resort
Hua Hin, Thailand



Cevahir Hotel Sultanahmet
Istanbul, Turkey



Hotel Puro
Cracow, Poland

We reserve the right to alter specifications without notice (HTH Dialock in the hotel 2015).
บริษัทฯ ขอสงวนการเปลี่ยนแปลงรายละเอียดโดยไม่มีการแจ้งล่วงหน้า (HTH Dialock สำหรับโรงแรม 2558).

REFERENCES IN SWITZERLAND

โครงการในประเทศสวิตเซอร์แลนด์



Hotel Schweizerhof
Lucerne, Switzerland



frutt LODGE & SPA
Melchsee Frutt, Switzerland



CERVO Mountain Boutique Resort
Zermatt, Switzerland

REFERENCES IN AUSTRIA

โครงการในประเทศออสเตรีย



Falkensteiner Hotel Schladming
Schladming, Austria



Hotel Bergresort Werfenweng
Werfenweng, Austria



Hotel AVIVA
St. Stefan am Walde, Austria

We reserve the right to alter specifications without notice (HTH Dialock in the hotel 2015).
บริษัทฯ ขอสงวนการเปลี่ยนแปลงรายละเอียดโดยไม่แจ้งล่วงหน้า (HTH Dialock สำหรับโรงแรม 2558).

REFERENCES IN AUSTRIA

โครงการในประเทศออสเตรีย



Hotel DAS.GOLDBERG
Bad Hofgastein, Austria



The Ritz-Carlton, Vienna, A-Vienna
Vienna, Austria



Hotel Planai, A-Schladming
Schladming, Austria

We reserve the right to alter specifications without notice (HTH Dialock in the hotel 2015).
บริษัทฯ ขอสงวนการเปลี่ยนแปลงรายละเอียดโดยไม่แจ้งล่วงหน้า (HTH Dialock สำหรับโรงแรม 2558).

REFERENCES IN GERMANY

โครงการในประเทศเยอรมันนี

A wide range of hotel projects in many different categories, qualities and equipment have been successfully implemented both in Germany and abroad using Dialock systems. You can request references in your area from Häfele at any time.

หลากหลายโครงการ หลายประเภท จำนวนมากได้ติดตั้งระบบ Dialock และผ่านการใช้งานอย่างเรียบร้อย ทั้งในประเทศเยอรมันนีและประเทศอื่นๆ หลากหลายประเทศ ท่านสามารถสอบถามข้อมูลจาก Häfele ได้ตลอดเวลา



bora HotSpaResort
Radolfzell, Germany



Beach Motel
St. Peter-Ording, Germany



Hotel Kieler Yachtclub
Kiel, Germany

We reserve the right to alter specifications without notice (HTH Dialock in the hotel 2015).
บริษัทฯ ขอสงวนการเปลี่ยนแปลงรายละเอียดโดยมิได้มีการแจ้งล่วงหน้า (HTH Dialock สำหรับโรงแรม 2558).

REFERENCES IN THAILAND

โครงการในประเทศไทย

Hilton Hotel, Pattaya



We reserve the right to alter specifications without notice (HTH Dialock in the hotel 2015).
บริษัทฯ ขอสงวนการเปลี่ยนแปลงรายละเอียดโดยมิได้มีการแจ้งล่วงหน้า (HTH Dialock สำหรับโรงแรม 2558).

REFERENCES IN THAILAND

โครงการในประเทศไทย

The Okura Prestige Hotel, Bangkok



We reserve the right to alter specifications without notice (HTH Dialock in the hotel 2015).
บริษัทฯ ขอสงวนการเปลี่ยนแปลงรายละเอียดโดยมิได้มีการแจ้งล่วงหน้า (HTH Dialock สำหรับโรงแรม 2558).

REFERENCES IN THAILAND

โครงการในประเทศไทย

Centara Grand Beach Resort, Phuket



We reserve the right to alter specifications without notice (HTH Dialock in the hotel 2015).
บริษัทฯ ขอสงวนการเปลี่ยนแปลงรายละเอียดโดยไม่ได้มีการแจ้งล่วงหน้า (HTH Dialock สำหรับโรงแรม 2558).

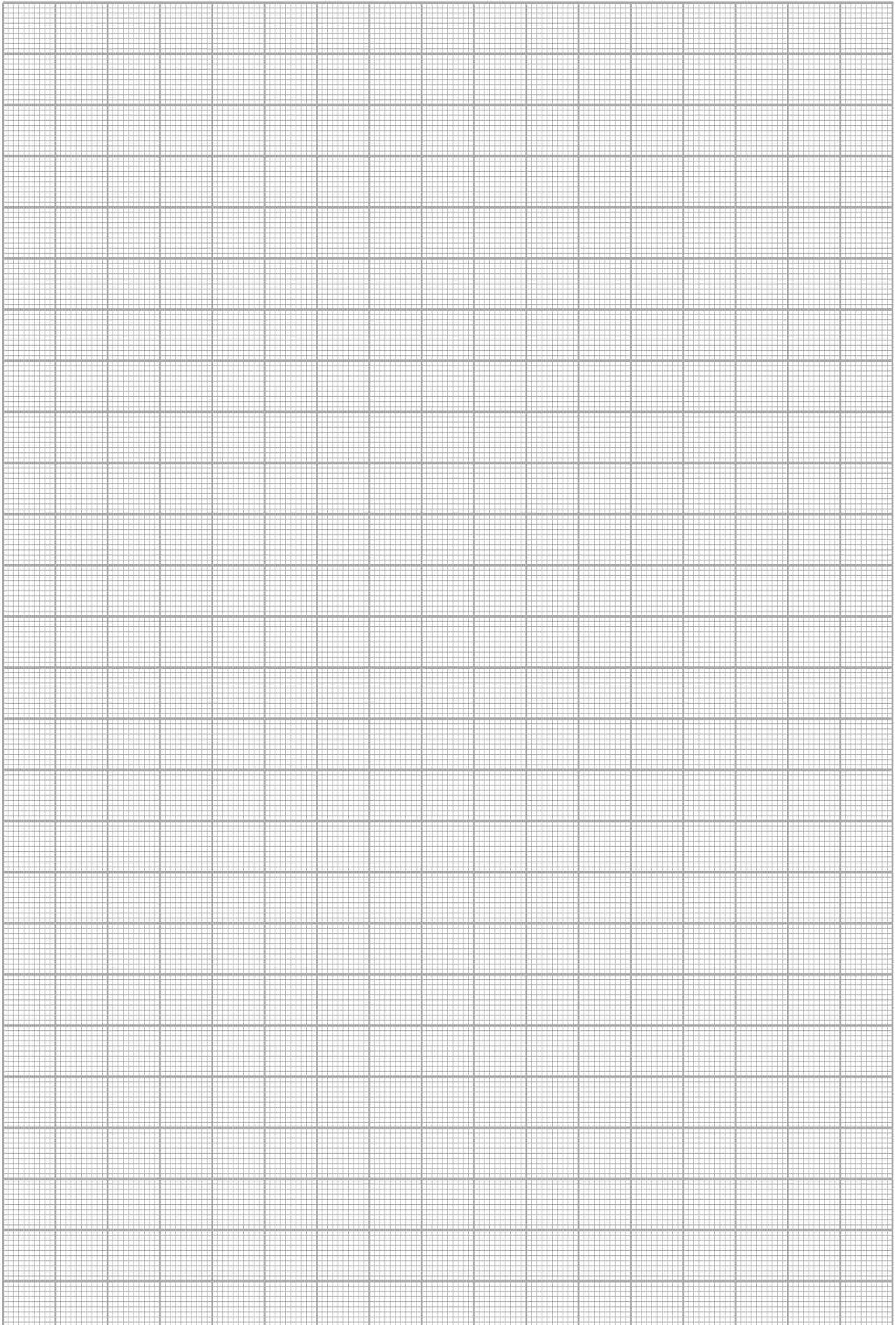

We reserve the right to alter specifications without notice (HTH Dialock in the hotel 2015).
บริษัทฯ ขอสงวนการเปลี่ยนแปลงรายละเอียดโดยมิได้มีการแจ้งล่วงหน้า (HTH Dialock สำหรับโรงแรม 2558).

Imprint

This brochure is only intended for use by the recipient.
It remains in all respects the property of Häfele.

Reproductions of this catalogue in whole or in part, the copying or imitation of any illustrations and the imitation of the layout are strictly prohibited.

The technical descriptions and dimensions in this catalogue, also those with the photographs and drawings, are not binding. We reserve the right to make design improvements. All dimensions in mm, unless stated otherwise.

We bear no liability for any misprints or other errors that might occur in the production of the catalogue.

All deliveries are made pursuant to Häfele's sales conditions.

May 2015

© Copyright by Häfele (Thailand) Limited

All rights reserved

Printed in Thailand

สงวนลิขสิทธิ์

แคตตาล็อกเล่มนี้สงวนสิทธิ์ในการใช้เป็นคู่มือเลือกซื้อผลิตภัณฑ์เท่านั้น และถือเป็นสมบัติของบริษัทเฮเฟลโดยสมบูรณ์

การผลิตลอกเลียนแบบทั้งหมดหรือส่วนหนึ่งส่วนใด รวมทั้งการลอกเลียนแบบภาพหรือรูปแบบการจัดวางถือเป็นการละเมิดลิขสิทธิ์

คำบรรยายทางเทคนิคและขนาดของผลิตภัณฑ์ รวมถึงภาพและแบบร่างที่ปรากฏภายในไม่ถือเป็นข้อผูกมัดทางกฎหมายแต่อย่างใด ทางบริษัทฯ ขอสงวนสิทธิ์ในการปรับเปลี่ยนงานออกแบบในภายหลัง ขนาดของผลิตภัณฑ์ทั้งหมดมีหน่วยเป็นมิลลิเมตร ยกเว้นในกรณีที่จะระบุหน่วยอื่น

ทั้งนี้ ทางบริษัทฯ จะไม่ขอรับผิดชอบต่อความผิดพลาดใดๆ ที่อาจเกิดขึ้นระหว่างขั้นตอนการผลิตแคตตาล็อก

การจัดส่งสินค้าจะเป็นไปตามเงื่อนไขการขายที่ระบุโดยบริษัทเฮเฟล

พฤษภาคม 2558

ลิขสิทธิ์ของบริษัท เฮเฟล (ประเทศไทย) จำกัด

สงวนลิขสิทธิ์

พิมพ์ที่ประเทศไทย



*Online Shop:
24 hours - exclusive & easy
with special prices!*

www.hafelehome.in.th



*New products,
latest information
and regular promotions!*

www.hafele.com



*Contact our sales department
for detailed information!*

info@hafele.co.th

Häfele (Thailand) Limited

Häfele Design Studio (Bangkok)

57 Soi Sukhumvit 64, Sukhumvit Rd.,
Bangchak, Phrakanong,
Bangkok 10260
Telephone: (02) 741-7171

Häfele Design Studio (Pattaya)

140/89 Moo 11, Nongprue,
Banglamung, Chonburi 20150
Telephone: (038) 332-485

Häfele Design Studio (Hua Hin)

15/84 Hua Hin 29,
Soi Mooban Borfai,
Hua Hin, Hua Hin,
Prachubkirkhan 77110
Telephone: (032) 547-704

Häfele Design Center (Phuket)

Opposite Big C, 81 Moo 5,
Chalermprakiet Ror-9 Rd.,
Vichit, Muang, Phuket 83000
Telephone: (076) 304-460

Häfele Design Studio (Mega Bangna)

1534 1FL, Mega Home Zone,
Bangna-Trad Rd., Bangkaew,
Bangplee, Samutprakarn 10540
Telephone: (02) 105-1557

Häfele Design Studio (Ratchapruek)

2FL. Room SB201-202
S.B. Design Square,
The Crystal SB Ratchapruek,
Bangkhanun, Bangkruai,
Nonthaburi 11130
Telephone: (02) 001-7040

