

# HÄFELE



www.hafele.co.th



## SLIDING DOOR FITTING

อุปกรณ์บานเลื่อน

For Architectural Solutions

ทางเลือกสำหรับอุปกรณ์บานเลื่อนประตู



ISO 9001:2008 CERTIFIED



# CONTENTS

## Sliding door fittings from Häfele

อุปกรณ์บานเลื่อนจากเฮเฟล่..... 3

## Soft and self closing systems from Häfele

อุปกรณ์แบบปิดนุ่มนวลจากเฮเฟล่..... 4

## Sliding door fitting Classic 40-P/80-P/120-P SLIDO

อุปกรณ์บานเลื่อน รุ่น Classic 40-P/80-P/120-P SLIDO..... 8

## Sliding door fitting Classic 40-P/80-P/120-P SLIDO

อุปกรณ์บานเลื่อน รุ่น Classic 40-P/80-P/120-P SLIDO..... 10

## Additional set Classic P synchro, door weight up to 40, 80 or 120 kg

ชุดอุปกรณ์เสริม รุ่น Classic P synchro สำหรับบานน้ำหนักไม่เกิน 40, 80 หรือ 120 กก..... 11

## Additional set Classic stacking, door weight up to 40, 80 or 120 kg

ชุดอุปกรณ์เสริมจูงบานเลื่อนสำหรับรุ่น Classic สำหรับบานน้ำหนักไม่เกิน 40, 80 หรือ 120 กก..... 12

## Additional Classic Push to open damper

อุปกรณ์เสริมสำหรับบานเลื่อน รุ่น Classic ผลักเพื่อเปิด..... 13

## Sliding door fitting Classic 40-I/80-I/120-I SLIDO

ชุดอุปกรณ์บานเลื่อน รุ่น Classic 40-I/80-I/120-I SLIDO..... 16

## Sliding door fitting Classic 40-I/80-I/120-I SLIDO

ชุดอุปกรณ์บานเลื่อน รุ่น Classic 40-I/80-I/120-I SLIDO..... 18

## Additional set Classic Running track for wall pocket solution

ชุดอุปกรณ์รางเสริมสำหรับบานเลื่อนหลังผนัง..... 23

## Sliding door fitting Classic 40-F/50-F/80-F/120-F SLIDO

อุปกรณ์บานเลื่อน รุ่น Classic 40-F/50-F/80-F/120-F SLIDO..... 25

## Sliding door fitting Classic 80-S SLIDO

ชุดอุปกรณ์บานเลื่อน รุ่น Classic 80-S SLIDO..... 30

## Sliding door fitting Design 150-U SLIDO

อุปกรณ์บานเลื่อน รุ่น Design 150-U SLIDO..... 35

## Sliding door fitting Junior 80/B HAWA

อุปกรณ์บานเลื่อน รุ่น Junior 80/B HAWA..... 38

## Sliding door fitting Design 80-M SLIDO

อุปกรณ์บานเลื่อน รุ่น Design 80-M SLIDO..... 42

## Sliding door fitting Classic 40-J/80-J/120-J SLIDO

อุปกรณ์บานเลื่อน รุ่น Classic 40-J/80-J/120-J SLIDO..... 44

## Sliding door application for Classic 40-J/80-J/120-J

การติดตั้งรูปแบบต่างๆ สำหรับอุปกรณ์บานเลื่อน รุ่น Classic 40-J/80-J/120-J..... 47

## Sliding door fitting Classic 40-L/80-L/120-L SLIDO

อุปกรณ์บานเลื่อน รุ่น Classic 40-L/80-L/120-L SLIDO..... 48

## Additional set Classic stacking

อุปกรณ์เสริมสำหรับจูงบาน..... 53

## Classic Running track set for wall pocket solution

อุปกรณ์รางเสริมสำหรับบานเลื่อนหลังผนัง..... 56

## Sliding door fitting Design 150-U SLIDO

อุปกรณ์บานเลื่อน รุ่น Design 150-U SLIDO..... 58

## Sliding door fitting Classic 40-F/50-F/80-F/120-F SLIDO

อุปกรณ์บานเลื่อน รุ่น Classic 40-F/50-F/80-F/120-F SLIDO..... 60

## Wall compensation unit profile

รางเสริมสำหรับระยะห่างผนัง..... 63

## Additional set Classic F synchro SLIDO

ชุดอุปกรณ์เสริม รุ่น Classic F synchro SLIDO..... 64

## Integrated ceiling installation

รางเสริมสำหรับติดตั้งฝ้า เพดาน..... 65

## Sliding door fitting set for stacking Classic 100-A SLIDO

ชุดอุปกรณ์บานเลื่อนจูงบาน รุ่น Classic 100-A Slido..... 68

## Sliding door fitting Inox Star 100

อุปกรณ์บานเลื่อน รุ่น Inox Star 100..... 70

## Sliding door fitting Inox star 100

อุปกรณ์บานเลื่อนกระจก รุ่น Inox star 100..... 72

## Sliding door fitting Purolino Plus 80 HAWA

อุปกรณ์บานเลื่อน รุ่น Purolino Plus 80 HAWA..... 74

## Sliding door fittings from Häfele

### อุปกรณ์บานเลื่อนจากเฮเฟล

Häfele supplies sliding doors for any application under the Slido brand. These doors are particularly outstanding because of the wide range of different combination options.

เฮเฟลจำหน่ายอุปกรณ์บานเลื่อนหลากหลายรูปแบบ ภายใต้แบรนด์ Slido อุปกรณ์บานเลื่อนนั้นมีความโดดเด่นที่แตกต่างกันในแต่ละรุ่น เพื่อให้เหมาะกับการใช้งานและติดตั้ง



- Slido sliding door systems are available for wall or ceiling mounting
- There are many different fascia options for Slido sliding door systems
- Slido sliding door systems usable for door weights from 40-750 kg
- อุปกรณ์บานเลื่อน Slido สามารถติดตั้งจากฝา เพดาน หรือผนัง
- มีหลากหลายรูปแบบให้เลือกตามความเหมาะสมกับการใช้งาน
- อุปกรณ์บานเลื่อน Slido มีให้เลือกตั้งแต่น้ำหนักบานประตู 40-750 กก.

## Sliding door applications

### คุณสมบัติของบานเลื่อน

#### Fittings for timber sliding doors/ อุปกรณ์บานเลื่อนประตูสำหรับบานไม้

- Space-saving room elements block the view of the areas behind them
- Combination with coloured surfaces
- Modern room design
- ประหยัดพื้นที่ใช้สอย และกันห้องเพื่อแบ่งพื้นที่ใช้สอย
- กลมกลืนไปกับผนังห้อง
- ความทันสมัย

#### Variants/ เปรียบเทียบรุ่น

##### Classic

- with these fittings the moving elements and the suspension elements of the sliding door are hidden and covered
- อุปกรณ์ชุดลูกกลิ้ง ตัวแขวนบานและตัวหยุดบานจะถูกซ่อนอยู่ด้านหลังบานเลื่อน

##### Design

- with these fittings the moving parts and the suspension elements of the sliding door are visible and can be used therefore as a design feature in the room
- อุปกรณ์ชุดลูกกลิ้ง ตัวแขวนบานและตัวหยุดบานจะมองเห็นเพื่อใช้เป็นคุณสมบัติออกแบบห้องพัก



#### Fittings for glass sliding doors/ อุปกรณ์บานเลื่อนประตูสำหรับบานกระจก

- Space-saving room elements
- Brightness and transparency in the rooms
- Modern room design using coloured or textured glass
- Combination with fixed glazing elements
- ประหยัดพื้นที่ใช้สอย และกันห้องเพื่อแบ่งพื้นที่ใช้สอย
- ทำให้ภายในห้องดูสว่าง โปร่งใส
- ออกแบบห้องดูทันสมัย โดยสามารถตกแต่งห้องโดยใช้กระจกสีได้
- สามารถติดตั้งกับกระจกบานตายได้

#### Variants/ เปรียบเทียบรุ่น

##### Classic

- with these fittings the moving elements and the suspension elements of the sliding door are hidden and covered
- อุปกรณ์ชุดลูกกลิ้ง ตัวแขวนบานและตัวหยุดบานจะถูกซ่อนอยู่ด้านหลังบานเลื่อน

##### Design

- with these fittings the moving parts and the suspension elements of the sliding door are visible and can be used therefore as a design feature in the room
- อุปกรณ์ชุดลูกกลิ้ง ตัวแขวนบานและตัวหยุดบานจะมองเห็นเพื่อใช้เป็นคุณสมบัติออกแบบห้องพัก



#### Fittings for folding walls/ อุปกรณ์บานพับ

- Space-saving room elements
- Room partitioning
- Large passageways can be partitioned off
- Space-saving, folded door stack when open
- ประหยัดพื้นที่ใช้สอย และกันห้องเพื่อแบ่งพื้นที่ใช้สอย
- สามารถกันห้องได้เป็นสัดส่วน
- สามารถกันแบ่งทางเดินได้
- ประหยัดพื้นที่ใช้สอย สามารถพับเก็บเข้าข้างผนัง

#### Variants/ เปรียบเทียบรุ่น

##### Fold

- these fittings are suitable for making folding walls
- อุปกรณ์บานพับเหมาะสำหรับผนังกันห้อง







## Soft and self closing systems from Häfele

อุปกรณ์แบบปิดนุ่มนวลจากเฮเฟล

smusoo

Häfele supplies a full range of soft closing systems for access doors, flaps and also for sliding doors. Smuso soft closing systems are specially designed and tested. Their ease of installation is truly impressive, and also have the following advantages when they are being used:

ระบบปิดนุ่มนวล Smuso ได้รับการออกแบบและทดสอบเป็นพิเศษ ง่ายต่อการติดตั้ง คุณลักษณะโดดเด่นในการใช้งาน

- Noise reduction
- Lower accident risk
- Increased operating convenience
- Material-friendly
- ปราศจากเสียงรบกวน
- ความปลอดภัยสูง
- สะดวกต่อการใช้งาน
- วัสดุเป็นมิตรต่อสิ่งแวดล้อม



### Smuso and Slido – The ideal combination for additional comfort

Smuso และ Slido เป็นการผสมผสานกันอย่างลงตัวเพื่อความสะดวกสบาย

Sliding doors that close gently and quietly increase comfort in the living and working environments. Smuso soft and self closing mechanisms can be integrated in Slido sliding door systems for door weights of 40 to 120 kg. The Smuso soft and self closing mechanism is integrated in the running track, where it is invisible.

บานเลื่อนจะปิดอย่างนุ่มนวลและเงียบ เพื่อเพิ่มความสะดวกสบายต่อที่พักอาศัยและสภาพแวดล้อมการทำงาน ระบบปิดนุ่มนวล Smuso จะถูกซ่อนในราง สามารถใช้ร่วมกับอุปกรณ์บานเลื่อน Slido สำหรับบาน 40 ถึง 120 กก.



**Opening options with wooden and glass sliding doors**

รูปแบบบานเลื่อนประตูสำหรับบานไม้และบานกระจก

Sliding door fittings can be differentiated according to the number of leaves and the opening method.

อุปกรณ์ประตูบานเลื่อนที่แตกต่างกันไปตามจำนวนบานประตู และวิธีการเปิด



**A** 1 leaf sliding doors: One leaf is opened to one side in front of a wall  
ประตูบานเลื่อนเดี่ยว: บานเลื่อนเดี่ยวเปิดด้านเดียวทางด้านหน้าผนัง

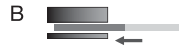

**B** 1 leaf sliding doors: One leaf is opened to one side into a wall pocket  
ประตูบานเลื่อนเดี่ยว: บานเลื่อนเดี่ยวเปิดด้านเดียวเข้าช่องเก็บผนัง



**C** 2 leaf sliding doors (Slido Classic Synchro): Symmetrical opening of two leaves; manual or automatic  
ประตูบานเลื่อนคู่: (Slido Classic Synchro): เปิดออกพร้อมกันทั้งสองด้านแบบธรรมดา หรือแบบอัตโนมัติ

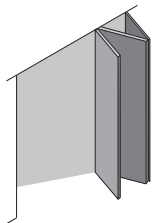

**Fittings for folding walls**

อุปกรณ์สำหรับบานพับ

Folding walls are used to partition rooms. Pushing a folding wall to one side and stacking the leaves provides unrestricted passage.

สามารถทำเป็นผนังกั้นห้อง โดยสามารถผลักเก็บไปด้านหนึ่งเพื่อใช้เป็นทางผ่านได้

**Suspension at side of door leaf**

The leaves are connected to each other with hinges and can be stacked at the right and/or the left

ด้านข้างของบานประตู

โดยบานประตูจะเชื่อมต่อกันด้วยบานพับ และสามารถพับเก็บไปด้านซ้ายหรือขวาได้

In the open position the leaves are at an angle of 90° to the solid wall below the running track. If the suspension point is in the middle of the leaf, a floor guide is not necessary provided that the doors are operated with care. Depending on the fitting, the suspension point is at the side edge, near the side edge or in the middle of the door leaf.

ในตำแหน่งเปิดบานประตูจะทำมุม 90° ด้านข้างผนัง ได้วางบน ถ้าบานพับมกกลางบาน ลูกล้อแขวนบานจะอยู่ตรงกลางของบานและไม่จำเป็นต้องใช้รางล่าง โดยบานพับสามารถเลือกได้หลากหลายรูปแบบขึ้นอยู่กับอุปกรณ์ที่ใช้งาน

**Possible door leaf suspension points**

การติดตั้ง



Suspended at side edge  
พับมริมบาน



Suspended near side edge  
พับมแบบลอย



Suspended in the middle of door leaf  
พับมกลางบาน



**Versions for sliding door soft and self closing mechanisms**

**อุปกรณ์บานเลื่อนแบบปิดนุ่มนวล**

Soft and self closing mechanism on one side (version B), preferably at the closing side, fitting comes with minimum door leaf width information  
อุปกรณ์ปิดนุ่มนวลสำหรับด้านเดียว (Version B) อุปกรณ์สำหรับปิดนุ่มนวลด้านเดียว สามารถใช้ตามความกว้างบานประตูต่ำสุดที่ระบุได้



Soft and self closing mechanism on both sides (twin mechanism) (version C), for extremely narrow door leaf widths from 727 mm, fitting comes with minimum door leaf width information

อุปกรณ์ปิดนุ่มนวลสำหรับสองด้าน (Version C) สำหรับความกว้างบานอย่างน้อย 727 มม. สามารถใช้ตามความกว้างบานประตูต่ำสุดที่ระบุได้



Soft and self closing mechanism on both sides (double mechanism) (version D), for narrow door leaf widths from 847 mm, fitting comes with minimum door leaf width information

อุปกรณ์ปิดนุ่มนวลสำหรับสองด้าน (Version D) สำหรับความกว้างบาน 847 มม. สามารถใช้ตามความกว้างบานประตูต่ำสุดที่ระบุได้



Soft and self closing mechanism on both sides (2x one-sided) (version E), for wide door widths from 916 mm, fitting comes with minimum door width information, pay attention to door weight

อุปกรณ์ปิดนุ่มนวลสำหรับสองด้าน (Version E) สำหรับความกว้างบาน 916 มม. สามารถใช้กับความกว้างบานประตูต่ำสุดที่ระบุได้ กรุณาคำนึงถึงน้ำหนักบานประตู





Classic 80 P-SLIDO

We reserve the right to alter specifications without notice (HTH SLIDO for AH 2016).  
บริษัทฯ ขอสงวนการเปลี่ยนแปลงรายละเอียดโดยมิได้มีการแจ้งล่วงหน้า (HTH อุปกรณ์บานเลื่อน 2559)



Sliding door fitting Classic 40-P/80-P/120-P SLIDO

อุปกรณ์บานเลื่อน รุ่น Classic 40-P/80-P/120-P SLIDO

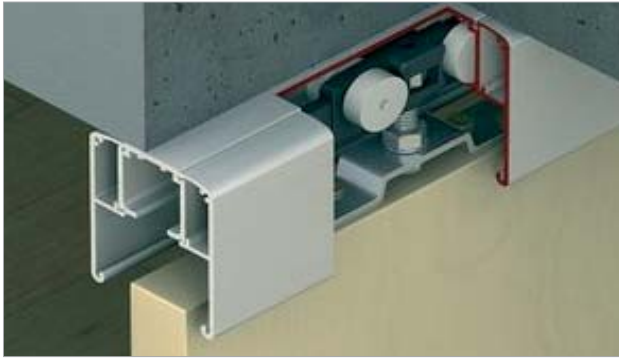

Feature

- For 1 leaf and 2 leaf sliding door
- Door height adjustable
- Suspension fitting with screwed on support flange
- Optional soft close device

Technical data

- Max. door weight per leaf: 40-120 kg

คุณสมบัติ

- สำหรับบานเลื่อนเดี่ยวและบานเลื่อนคู่
- สามารถปรับความสูงบานประตูได้
- เฟลทแขวนบานแบบมีปีกสำหรับยึดสลัก
- สามารถเลือกระบบปิด-เปิดแบบนุ่มนวล

ข้อมูลทางเทคนิค

- สามารถรับน้ำหนักบานประตูสูงสุด 40-120 กก. ต่อหนึ่งบานประตู



Ceiling installation and wall mounting

การติดตั้งบนผนังและเพดาน

Floor guide

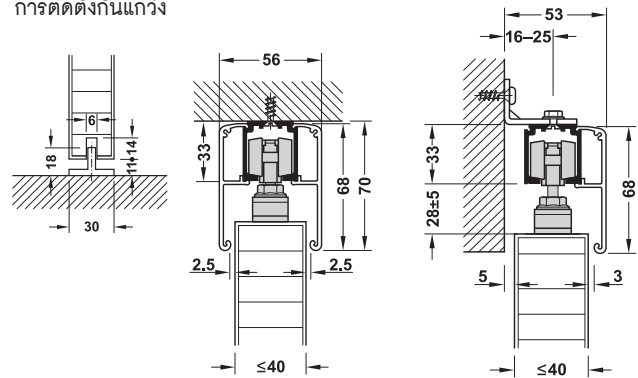
การติดตั้งกันแกว่ง



Sliding door fitting set, without running track อุปกรณ์บานเลื่อนครบชุด (ไม่รวมรางบน)	Version รูปแบบ	Min. door width mm ความกว้างบานอย่างน้อย มม.	40 kg 40 กก.	80 kg 80 กก.	120 kg 120 กก.
 Without soft close mechanism ไม่มีระบบการปิดแบบนุ่มนวล	A	-	940.42.005	940.82.100	941.02.100
 On one side with soft close mechanism พร้อมระบบการปิดแบบนุ่มนวล 1 ด้าน	B	592 (40-P/80-P) 681 (120-P)	940.43.000	940.82.102	941.25.131
 On both sides with soft close mechanism พร้อมระบบการปิดแบบนุ่มนวลทั้ง 2 ด้าน	C	727-846	940.43.009	940.82.115	-
	D	847-966	940.43.005	940.82.103	-
	E	916 (40-P/80-P) 1,094 (120-P)	940.43.008	940.82.112	941.25.134

Packing: 1 set  
ขนาดบรรจุ: 1 ชุด

Order reference

Individual components .....page 10  
Push to open damper.....page 13  
Track and accessories.....page 19-21  
Sliding door application.....page 22

ข้อแนะนำในการสั่งซื้อ

ส่วนประกอบแยกชิ้น.....หน้า 10  
อุปกรณ์หลักเพื่อเปิด.....หน้า 13  
รางและอุปกรณ์เสริม.....หน้า 19-21  
รูปแบบการติดตั้ง.....หน้า 22



Selection guide and trolley hanger

รูปแบบการติดตั้งชุดลูกกลิ้งและกันแกว่ง

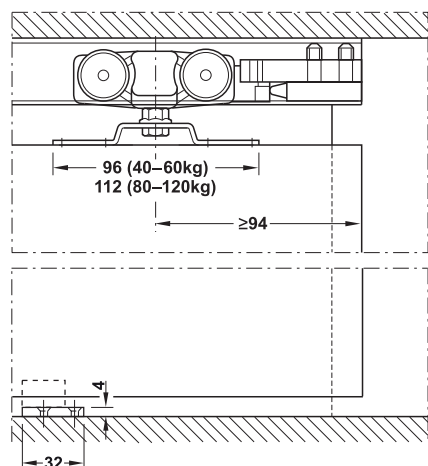

Soft closing versions overview

ภาพรวมของระบบปิดแบบนุ่มนวล

Version A without soft closing mechanism

แบบ A ไม่มีระบบการปิดแบบนุ่มนวล

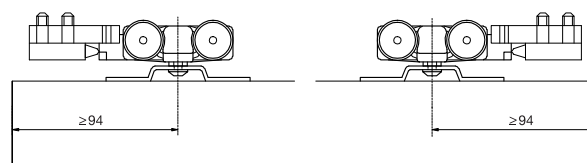

Version B with soft closing mechanism (1-side)

แบบ B ระบบการปิดแบบนุ่มนวล (1 ด้าน)



Version C with soft closing mechanism (both sides)

แบบ C ระบบการปิดแบบนุ่มนวล (2 ด้าน)

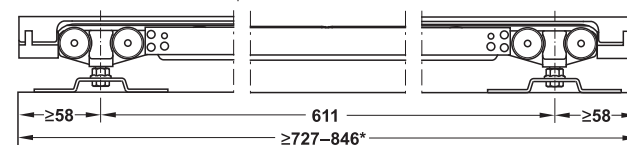

Usable for Classic 40-P and 80-P

เหมาะสำหรับ Classic 40-P และ 80-P

\*Recommended max. width  
ความกว้างบานประตูสูงสุดที่ใช้ได้

Version D with soft closing mechanism (both sides)

แบบ D ระบบการปิดแบบนุ่มนวล (2 ด้าน)

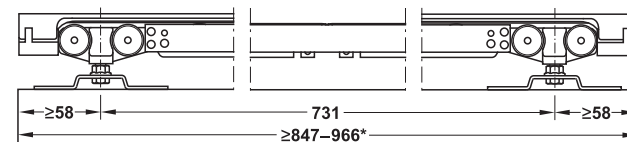

Usable for Classic 40-P and 80-P

เหมาะสำหรับ Classic 40-P และ 80-P

\*Recommended max. width  
ความกว้างบานประตูสูงสุดที่ใช้ได้

Version E with soft closing mechanism (both sides)

แบบ E ระบบการปิดแบบนุ่มนวล (2 ด้าน)

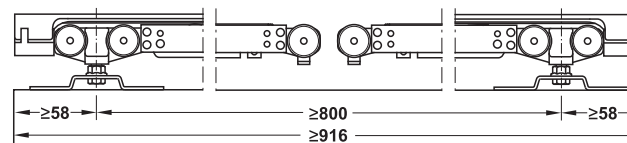

Usable for Classic 40-P and 80-P

เหมาะสำหรับ Classic 40-P และ 80-P

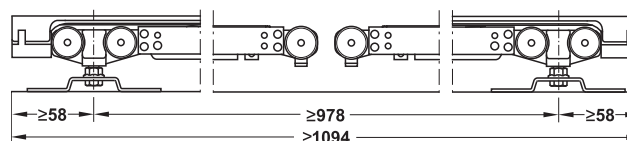

Usable for Classic 120-P

เหมาะสำหรับ Classic 120-P

Sliding door fitting Classic 40-P/80-P/120-P SLIDO

อุปกรณ์บานเลื่อน รุ่น Classic 40-P/80-P/120-P SLIDO

Set consisting of ประกอบด้วย		Model รุ่น	Version รูปแบบ	For 1 leaf สำหรับบานเดี่ยว	Cat. No. รหัสสินค้า
	Running gear, 4-wheel, suspension screw with nut and supporting flange for screw-mounting ลูกล้อพร้อมสลกรูและแหวนยึดแผ่นเพลทเหล็กแขวนบานแบบมีปีกสำหรับยึดสลกรู	40-P	A	2 pcs. 2 ชิ้น	940.42.013
			B	1 pc. 1 ชิ้น	
	Soft and self closing mechanism อุปกรณ์ปิดแบบนุ่มนวล		B	1 pc. 1 ชิ้น	940.42.017
			E	2 pcs. 2 ชิ้น	
	Running gear, 4-wheel, suspension screw with nut and supporting flange for screw-mounting Soft and self closing mechanism both side ลูกล้อพร้อมสลกรูและแหวนยึดแผ่นเพลทเหล็กแขวนบานแบบมีปีกสำหรับยึดสลกรูอุปกรณ์ปิดแบบนุ่มนวล 2 ด้าน		C	1 pc. 1 ชิ้น	940.43.012
			D	1 pc. 1 ชิ้น	940.42.016
	Running gear, 4-wheel, suspension screw with nut and supporting flange for screw-mounting ลูกล้อพร้อมสลกรูและแหวนยึดแผ่นเพลทเหล็กแขวนบานแบบมีปีกสำหรับยึดสลกรู	80-P	A	2 pcs. 2 ชิ้น	940.82.012
			B	1 pc. 1 ชิ้น	
	Soft and self closing mechanism อุปกรณ์ปิดแบบนุ่มนวล		B	1 pc. 1 ชิ้น	940.82.018
			E	2 pcs. 2 ชิ้น	
	Running gear, 4-wheel, suspension crew with nut and supporting flange for screw-mounting soft and self closing mechanism both side ลูกล้อพร้อมสลกรูและแหวนยึดเพลทเหล็กแขวนบานแบบมีปีกสำหรับยึดสลกรูอุปกรณ์เปิด-ปิด แบบนุ่มนวล 2 ด้าน		C	1 pc. 1 ชิ้น	940.82.019
			D	1 pc. 1 ชิ้น	940.82.015
	Running gear, 4-wheel, suspension screw with nut and supporting flange for screw-mounting ลูกล้อพร้อมสลกรูและแหวนยึดแผ่นเพลทเหล็กแขวนบานแบบมีปีกสำหรับยึดสลกรู	120-P	A	2 pcs. 2 ชิ้น	941.02.021
	Floor guide ตัวกันแกว่ง	40/80/120-P	A, B, C, D	1 pc. 1 ชิ้น	940.42.031
	Track buffer with retainer spring and rubber buffer ตัวหยุดบานพร้อมส่วนยึดลูกล้อแบบยืดหยุ่น	40-P	A	2 pc. 2 ชิ้น	940.42.040
			B	1 pc. 1 ชิ้น	
		80/120-P	A	2 pcs. 2 ชิ้น	940.42.041
			B	1 pc. 1 ชิ้น	
	Release device with stopper อุปกรณ์ปลดบานพร้อมตัวหยุดใช้กับระบบปิดแบบนุ่มนวล	40/80/120-P	B	1 pc. 1 ชิ้น	940.42.042
			C, D, E	2 pcs. 2 ชิ้น	

Order information

Catalogue numbers refer to 1 piece. Please indicate the quantities when ordering individual parts. Please order 2 sets for 2 leaf sliding doors.

ข้อแนะนำในการสั่งซื้อ

สินค้าที่ระบุในแคตตาล็อกขายเป็นชิ้น กรุณาระบุจำนวนของสินค้าที่ต้องการสั่งซื้อสำหรับบานเลื่อนคู่ กรุณาสั่งซื้อสินค้าจำนวน 2 ชุด

**Additional set Classic P synchro, door weight up to 40, 80 or 120 kg**

ชุดอุปกรณ์เสริม รุ่น Classic P synchro สำหรับบานน้ำหนักไม่เกิน 40, 80 หรือ 120 กก.

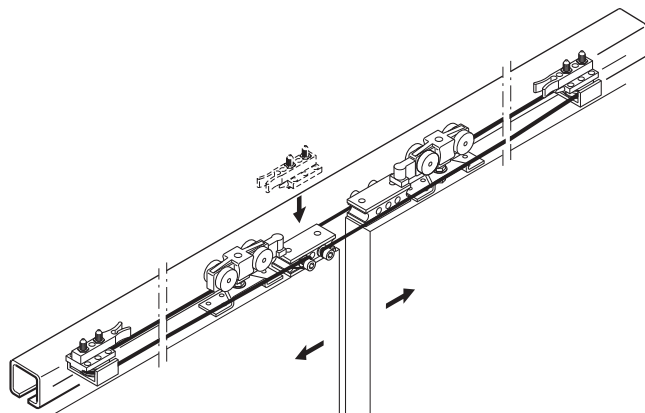

**Feature**

- For Slido Classic 40-P/80-P/120-P
- Symmetrical opening of 2 leaf doors

**Technical data**

- Max. door weight per leaf: 40-120 kg



**คุณสมบัติ**

- สำหรับรุ่น Slido Classic 40-P/80-P/120-P
- เปิดประตูบานคู่พร้อมกันทั้งสองบาน

**ข้อมูลทางเทคนิค**

- สามารถรับน้ำหนักบานประตูสูงสุด 40-120 กก. ต่อหนึ่งบานประตู

Synchro fitting set ชุดบานเลื่อนสายพาน	Cat. No. รหัสสินค้า
For 2-leaf doors without soft closing mechanism or push to open damper สำหรับ 2 บาน ไม่มีระบบการปิดแบบนุ่มนวล และอุปกรณ์กดเพื่อเปิด	940.44.000

Set consisting of ประกอบด้วย		For 2 leaf	Cat. No. รหัสสินค้า
	Track buffer with deflection roller ล้อสายพานพร้อมตัวหยุดบาน	2 pcs. 2 ชิ้น	940.44.070
	Cable mounting block ตัวยึดต่อสายพาน	2 pcs. 2 ชิ้น	940.44.073
	Cable with plastic coating 10 m สายพานหุ้มด้วยพลาสติก 10 เมตร	1 pc. 1 ชิ้น	940.44.072

**Order information**

Catalogue numbers refer to 1 piece. Please indicate the quantities when ordering individual parts.

Please order an additional cable for door widths over 1,250 mm.

**ข้อแนะนำการสั่งซื้อ**

สินค้าที่ระบุในแคตตาล็อกขายเป็นชิ้น กรุณาระบุจำนวนของสินค้าที่ต้องการสั่งซื้อ  
กรุณาสั่งซื้อสายพานเพิ่มกรณีบานประตูกว้างเกิน 1,250 มม.

**Additional set Classic stacking, door weight up to 40, 80 or 120 kg**

ชุดอุปกรณ์เสริมจูงบานเลื่อนสำหรับ รุ่น Classic สำหรับบานน้ำหนักไม่เกิน 40, 80 หรือ 120 กก.

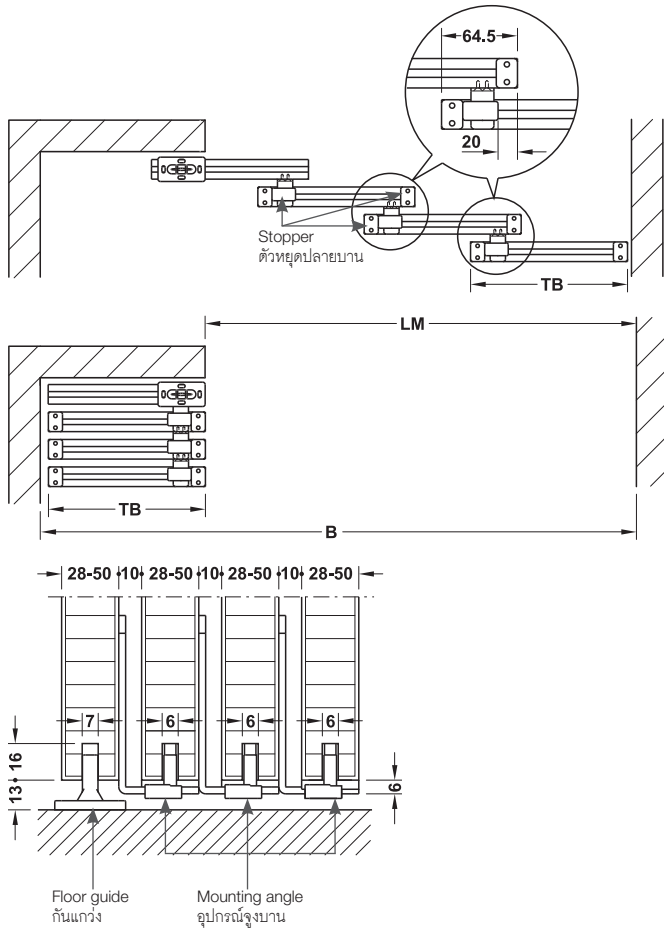

**Feature**

- For Slido Classic 40-P/80-P/120-P and 40-O/80-O/120-O
- For stacking of 2 leaf, 3 leaf and 4 leaf sliding doors

**Technical data**

- Max. door weight per leaf: 40–120 kg
- Min. Door leaf width: 700 mm

**คุณสมบัติ**

- สำหรับรุ่น Slido Classic 40-P/80-P/120-P และ 40-O/80-O/120-O
- ชุดสำหรับจูงบานเลื่อน 2 บาน 3 บาน และ 4 บาน

**ข้อมูลทางเทคนิค**

- สามารถรับน้ำหนักบานประตูสูงสุด 40-120 กก. ต่อหนึ่งบานประตู
- สำหรับประตูกว้างอย่างน้อย 700 มม.

TB = Door width, LM = Clear width, B = Overall width

TB = ความกว้างประตู, LM = ความกว้างระยะประตู, B = ความกว้างช่องเปิดรวม

2 leaf doors:  $TB = (LM + 129 \text{ mm})/2$

ระยะสำหรับติดตั้ง 2 บาน:

ความกว้างประตู = (ความกว้างระยะประตู + 129 มม.)/2

3 leaf doors:  $TB = (LM + 193.5 \text{ mm})/3$

ระยะสำหรับติดตั้ง 3 บาน:

ความกว้างประตู = (ความกว้างระยะประตู + 193.5 มม.)/3

4 leaf doors (see drawing):  $TB = (LM + 258 \text{ mm})/4$

ระยะสำหรับติดตั้ง 4 บาน:

ความกว้างประตู = (ความกว้างระยะประตู + 258 มม.)/4

Stacking fitting set ชุดอุปกรณ์จูงบาน		For 2 leaves สำหรับจูงบานเลื่อน 2 บาน	For 3 leaves สำหรับจูงบานเลื่อน 3 บาน	For 4 leaves สำหรับจูงบานเลื่อน 4 บาน	Cat. No. รหัสสินค้า
	2 Stopper, 1 Bottom guide with angle ตัวหยุดปลายบาน 2 ชิ้น, กันแวงบาน 1 ชิ้น	1 set 1 ชุด	2 set 2 ชุด	3 set 3 ชุด	940.44.001
	Floor guide, plastic กันแวง พลาสติก	1 pc. 1 ชิ้น	1 pc. 1 ชิ้น	1 pc. 1 ชิ้น	942.35.400

**Order reference**

Sliding door fitting set ..... page 8

Track and accessories ..... page 19-21

**ข้อแนะนำในการสั่งซื้อ**

อุปกรณ์ชุดลูกล้อ ..... หน้า 8

รางและอุปกรณ์เสริม ..... หน้า 19-21



**Additional Classic Push to open damper**

อุปกรณ์เสริมสำหรับบานเลื่อน รุ่น Classic ผลักเพื่อเปิด

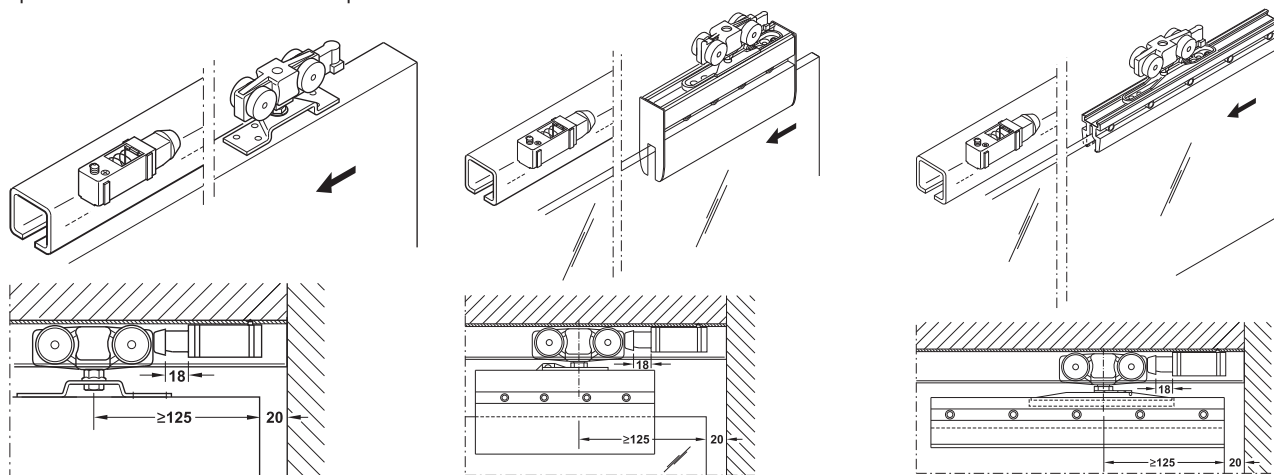

For sliding door fitting Classic 40-P/80P/120-P  
สำหรับรุ่น Classic 40-P/80-P/120-P

For sliding door fitting Classic 40-N – 120-N  
สำหรับรุ่น Classic 40-N-120-N

For sliding door fitting Classic 40-L – 120-L  
สำหรับรุ่น Classic 40-L-120-L

**Installation**

The push to open damper must be slid into the track frontally and fixed with the screw. Please observe a wall distance of 20 mm to guarantee a proper damping function.

Not suitable in combination with soft close self closing system.

**การติดตั้ง**

อุปกรณ์เสริมกดเพื่อเปิดติดตั้งด้านในปลายรางด้านใดด้านหนึ่ง และยึดด้วยสกรู เพื่อการทำงานของอุปกรณ์ติดตั้งบานห่างจากผนัง 20 มม. ไม่เหมาะสำหรับใช้ร่วมกับระบบปิดแบบนุ่มนวล

**Feature**

- For Slido Classic 40-P/80-P/120-P, 40-N/80-N/120-N and 40-L/80-L/120-L
- For sliding doors which running hid in the wall
- Replaces the cushioning stopper and spring handle
- Door will move out from the wall niche by tapping it, to make the handle reachable

**Technical data**

- Max. door weight per leaf: 40–120 kg

**คุณสมบัติ**

- สำหรับรุ่น Slido Classic 40-P/80-P/120-P, 40-N/80-N/120-N, 40-L/80-L/120-L
- สำหรับบานเลื่อนที่ต้องการซ่อนหลังผนัง
- ใช้แทนตัวหยุดบาน
- บานเลื่อนจะเลื่อนออกจากผนังโดยการกดสันบาน

**ข้อมูลทางเทคนิค**

- สามารถรับน้ำหนักบานประตูสูงสุด 40-120 กก. ต่อหนึ่งบานประตู

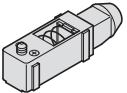
Push to open damper อุปกรณ์กดเพื่อเปิด	For max. door weight kg สามารถรับน้ำหนักบานประตูสูงสุด	Cat. No. รหัสสินค้า
	40	940.42.070
	80	940.42.071
	120	940.42.072

Packing: 1 pc  
ขนาดบรรจุ: 1 ชิ้น



**Design 80-M**

We reserve the right to alter specifications without notice (HTH SLIDO for AH 2016).  
บริษัทฯ ขอสงวนการเปลี่ยนแปลงรายละเอียดโดยมิได้มีการแจ้งล่วงหน้า (HTH อุปกรณ์บานเลื่อน 2559)



**Classic 80-I SLIDO**

We reserve the right to alter specifications without notice (HTH SLIDO for AH 2016).

บริษัทฯ ขอสงวนการเปลี่ยนแปลงรายละเอียดโดยมิได้มีการแจ้งล่วงหน้า (HTH อุปกรณ์บานเลื่อน 2559)



Sliding door fitting Classic 40-I/80-I/120-I SLIDO

ชุดอุปกรณ์บานเลื่อน รุ่น Classic 40-I/80-I/120-I SLIDO



Feature

- For 1 leaf and 2 leaf sliding door
- Door height adjustable
- Installation with integrated flange, height adjustable +/- 3 mm

Technical data

- Max. door weight per leaf: 40–120 kg

คุณสมบัติ

- สำหรับบานเลื่อนเดี่ยวและบานเลื่อนคู่
- สามารถปรับความสูงบานได้
- ติดตั้งแบบฝัง สามารถปรับความสูงบานได้ +/- 3 มม.

ข้อมูลทางเทคนิค

- สามารถรับน้ำหนักบานได้ 40-120 กก. ต่อหนึ่งบานประตู

Ceiling installation and wall mounting

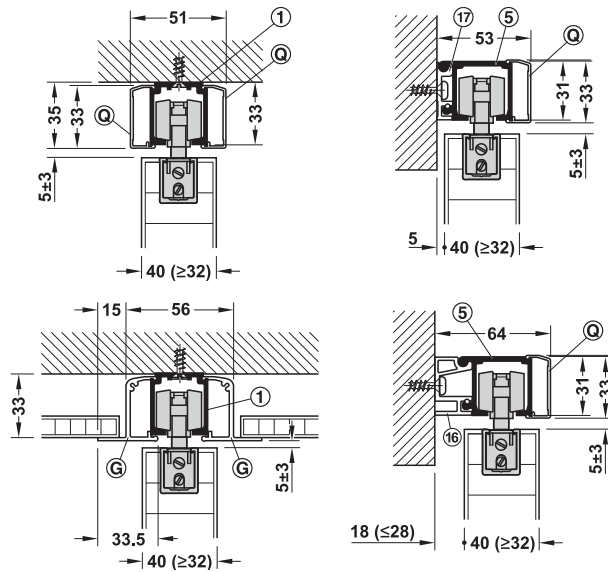

วิธีการติดตั้งที่ผนังและเพดาน

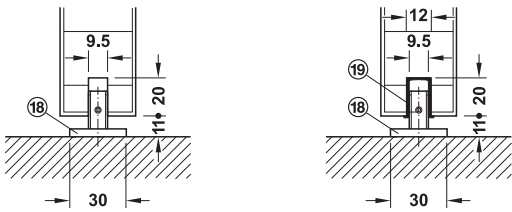

Floor guide

การติดตั้งอุปกรณ์กันแกว่ง



Sliding door fitting set, without running track อุปกรณ์บานเลื่อนครบชุด (ไม่รวมรางบน)	Version รูปแบบ	Min. door width mm ความกว้างบานอย่างน้อย มม.	40 kg 40 กก.	80 kg 80 กก.	120 kg 120 กก.
 Without soft closing mechanism ไม่มีระบบปิดแบบนุ่มนวล	A	–	940.43.081	940.82.148	941.25.005
 On one side with soft closing mechanism พร้อมระบบปิดแบบนุ่มนวล 1 ด้าน	B	594 (40-I/80-I) 683 (120-I)	940.43.082	940.82.149	941.25.006
 On both sides with soft closing mechanism พร้อมระบบปิดแบบนุ่มนวล 2 ด้าน	E	920 (40-I/80-I) 1,098 (120-I)	940.43.084	940.82.152	941.25.007

Packing: 1 set  
ขนาดบรรจุ: 1 ชุด

Order reference

- Individual components ..... page 18
- Track and accessories ..... page 19-21
- Sliding door application..... page 22

ข้อแนะนำการสั่งซื้อ

- ส่วนประกอบแยกชิ้น ..... หน้า 18
- รางและอุปกรณ์เสริม..... หน้า 19-21
- รูปแบบการติดตั้ง..... หน้า 22



**Selection guide and trolley hanger**

รูปแบบการติดตั้งชุดลูกล้อและกันแกว่ง

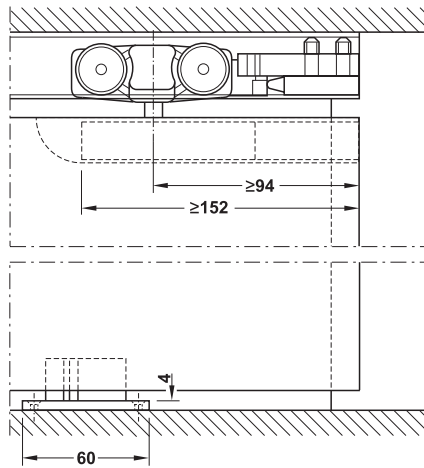

**Routing dimension**

ระยะเจาะบาน

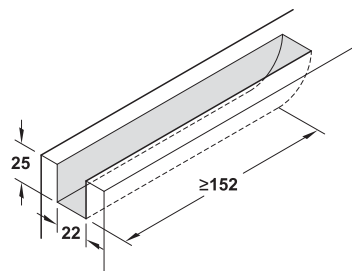
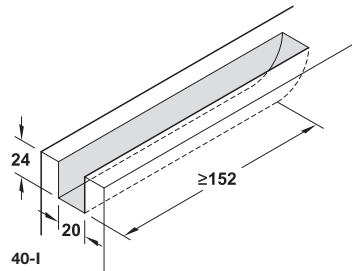

**Soft closing versions overview**

ภาพรวมระบบปิดแบบนุ่มนวล

**Version A** without soft closing mechanism

แบบ A ไม่มีระบบปิดแบบนุ่มนวล

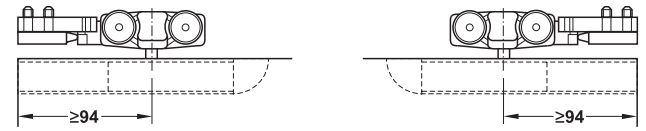

Usable for Classic 40-I - 120-I

เหมาะสำหรับ Classic 40-I - 120-I

**Version B** with soft closing mechanism (1-side)

แบบ B ระบบปิดแบบนุ่มนวล (1 ด้าน)

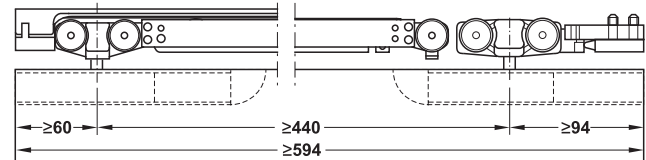

Usable for Classic 40-I and 80-I

เหมาะสำหรับ Classic 40-I และ 80-I

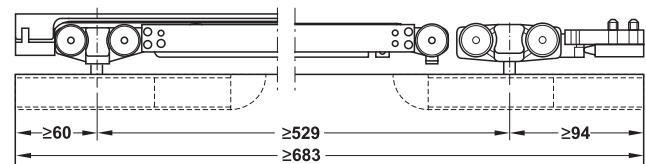

Usable for Classic 120-I

เหมาะสำหรับ Classic 120-I

**Version E** with soft closing mechanism (both sides)

แบบ E ระบบปิดแบบนุ่มนวล (2 ด้าน)

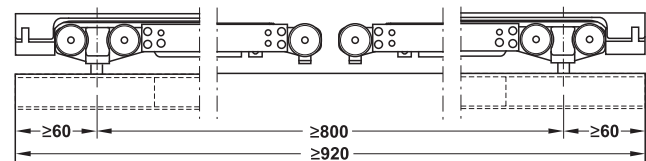

Usable for Classic 40-I and 80-I

เหมาะสำหรับ Classic 40-I และ 80-I

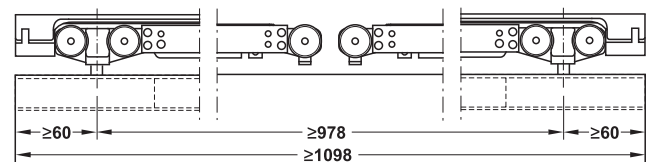

Usable for Classic 120-I

เหมาะสำหรับ Classic 120-I

Sliding door fitting Classic 40-I/80-I/120-I SLIDO

ชุดอุปกรณ์บานเลื่อน รุ่น Classic 40-I/80-I/120-I SLIDO

Set consisting of ประกอบด้วย		Model รุ่น	Version รูปแบบ	For 1 leaf สำหรับบานเดียว
	Running gear, 4-wheel, suspension screw with concealed flange for screw-mounting ลูกล้อพร้อมสลัก และแหวนยึดแผ่นเพลทเหล็กแขวนบานแบบซ่อน	40-I	A	2 pcs. 2 ชิ้น
			B	1 pcs. 1 ชิ้น
			E	2 pcs. 2 ชิ้น
	Soft and self closing mechanism อุปกรณ์ปิดแบบนุ่มนวล	40-I	B	1 pc. 1 ชิ้น
			E	2 pcs. 2 ชิ้น
	Running gear, 4-wheel, suspension screw with concealed flange for screw-mounting ลูกล้อพร้อมสลัก และแหวนยึดแผ่นเพลทเหล็กแขวนบานแบบซ่อน	80-I	A	2 pcs. 2 ชิ้น
			B	1 pc. 1 ชิ้น
			E	2 pcs. 2 ชิ้น
	Soft and self closing mechanism อุปกรณ์ปิดแบบนุ่มนวล	80-I	B	1 pc. 1 ชิ้น
			E	2 pcs. 2 ชิ้น
	Running gear, 4-wheel, suspension screw with concealed flange for screw-mounting ลูกล้อพร้อมสลัก และแหวนยึดแผ่นเพลทเหล็กแขวนบานแบบซ่อน	120-I	A	2 pcs. 2 ชิ้น
			B	1 pc. 1 ชิ้น
			E	2 pcs. 2 ชิ้น
	Soft and self closing mechanism อุปกรณ์ปิดแบบนุ่มนวล	120-I	B	1 pc. 1 ชิ้น
			E	2 pcs. 2 ชิ้น
	Floor guide กันแกว่งบาน	40/80/120-I	A, B, E	1 pc. 1 ชิ้น
	Track buffer with retainer spring and rubber buffer ตัวหยุดบานพร้อมส่วนยึดลูกล้อแบบยึดหยุ่น	40-I	A	2 pcs. 2 ชิ้น
			B	1 pc. 1 ชิ้น
		80/120-I	A	2 pcs. 2 ชิ้น
			B	1 pc. 1 ชิ้น
		40/80/120-I	B	1 pc. 1 ชิ้น
			E	2 pcs. 2 ชิ้น
	Release device with stopper อุปกรณ์ปลดบานพร้อมตัวหยุด ใช้กับระบบปิดแบบนุ่มนวล	40/80/120-I	B	1 pc. 1 ชิ้น
			E	2 pcs. 2 ชิ้น

Order information

Track, panel and accessories must be order separately. For 2 leaf sliding doors to order 2 sets.

ข้อแนะนำในการสั่งซื้อ

กรุณาสั่งซื้อต่างหาก สำหรับ ราง บานประตู และอุปกรณ์เสริม  
สำหรับบานเลื่อนคู่ กรุณาสั่งซื้อชุดลูกล้อจำนวน 2 ชุด

### Tracks, components and accessories

ราง ส่วนประกอบ และอุปกรณ์เสริม

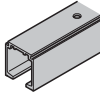
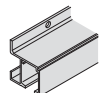
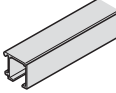
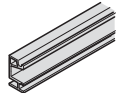
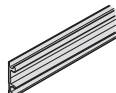
Set consisting of ประกอบด้วย		Material วัสดุ	Finish สี	Length mm ความยาว มม.	Cat.no รหัสสินค้า	
	①	Running track, 31x33 (WxH) รางบน 31x33 (กxส)	Aluminium อะลูมิเนียม	Silver coloured anodized สีเงินอโนไดซ์	2,000	940.43.922
					3,000	940.43.932
					4,000	940.43.942
					6,000	940.43.962
	②	Running track, 47.5x47 (WxH) รางบน 47.5x47 (กxส)	Aluminium อะลูมิเนียม	Silver coloured anodized สีเงินอโนไดซ์	2,000	940.43.920
					3,000	940.43.930
					4,000	940.43.940
					6,000	940.43.960
	⑤	Mounting rail, drilled รางยึดผนัง	Aluminium อะลูมิเนียม	Silver coloured anodized สีเงินอโนไดซ์	2,000	941.25.920
					3,000	941.25.930
					6,000	941.25.960
	①⑥	Mounting rail, drilled width 19 mm รางยึดผนัง พร้อมรูนำร่อง กว้าง 19 มม.	Aluminium อะลูมิเนียม	Silver coloured anodized สีเงินอโนไดซ์	2,000	941.25.821
					3,000	941.25.831
					6,000	941.25.861
	①⑦	Mounting rail, drilled width 8 mm รางยึดผนัง พร้อมรูนำร่อง กว้าง 8 มม.	Aluminium อะลูมิเนียม	Silver coloured anodized สีเงินอโนไดซ์	2,000	941.25.820
					3,000	941.25.830
					6,000	941.25.860

#### Order information



Please order safety pin for track and mounting rail ⑤, ①⑥, ①⑦ separately.

Installation track ⑤ please order track number ①⑥, ①⑦

#### ข้อเสนอแนะในการสั่งซื้อ

กรุณาซื้อสกรูต่อรางสำหรับติดตั้งราง ⑤, ①⑥, ①⑦ แยกต่างหาก

สำหรับการติดตั้งราง ⑤ กรุณาสั่งซื้อแยกสำหรับอุปกรณ์ราง ①⑥, ①⑦

Set consisting of ประกอบด้วย		Application พื้นที่ใช้งาน	Material วัสดุ	Finish สี	Wall distance ระยะห่างผนัง	Length mm ความยาว มม.	Cat.no รหัสสินค้า
	①⑩	Mounting bracket เหล็กฉาก	Steel เหล็ก	Galvanized กาวาไนซ์	16-25	36	940.42.061
					18-33	44	940.62.061
					33-55	64	940.42.063
	-	Safety pin สกรูสำหรับต่อราง	Steel เหล็ก	Galvanized กาวาไนซ์	-	-	941.25.090
					For running track & mounting rail ①⑥, ①⑦, ⑤ อุปกรณ์สำหรับยึดติดราง ①⑥, ①⑦, ⑤		
	-	Floor guide for wall mounting กันแกว่งบานสำหรับติดตั้งผนัง	Steel เหล็ก	Galvanized กาวาไนซ์	-	-	940.42.035

Tracks, components and accessories

ราง ส่วนประกอบ และอุปกรณ์เสริม

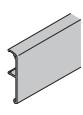
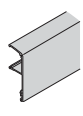
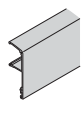
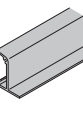
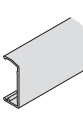
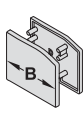
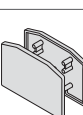
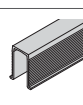
Cover plates and accessories ฝาครอบและอุปกรณ์เสริม		Material วัสดุ	Finish สี	Length mm ความยาว มม.	Cat. No. รหัสสินค้า			
	F ฝาปิดแบบคลิป์ สำหรับรางบน ①, ② ความสูง 56 มม.	Aluminium อะลูมิเนียม	Clear anodized สีอโนไดซ์	2,000	940.43.123			
				3,000	940.43.133			
				4,000	940.43.143			
				6,000	940.43.163			
	C ฝาปิดแบบคลิป์ สำหรับรางบน ①, ② ความสูง 68 มม.	Aluminium อะลูมิเนียม	Clear anodized สีอโนไดซ์	2,000	940.43.120			
				3,000	940.43.130			
				4,000	940.43.140			
				6,000	940.43.160			
			Stainless steel coloured anodized สีสแตนเลส อโนไดซ์	2,000	940.43.122			
				3,000	940.43.132			
				4,000	940.43.142			
				6,000	940.43.162			
	D ฝาปิดแบบคลิป์ สำหรับรางบน ①, ② ความสูง 70 มม.	Aluminium อะลูมิเนียม	Clear anodized สีอโนไดซ์	2,000	940.43.220			
				3,000	940.43.230			
				4,000	940.43.240			
				6,000	940.43.260			
	G ฝาปิดแบบคลิป์ สำหรับรางบน ① พร้อมแผ่นปิดด้านล่าง	Aluminium อะลูมิเนียม	Clear anodized สีอโนไดซ์	2,000	940.43.620			
				3,000	940.43.630			
				4,000	940.43.640			
				6,000	940.43.660			
	Q ฝาครอบรางสูง 33 มม. สำหรับ ①, ⑤	Aluminium อะลูมิเนียม	Silver coloured anodized สีเงินอโนไดซ์	2,000	941.25.620			
				3,000	941.25.630			
				6,000	941.25.660			
	- End cap for track ① and Q, track ⑤ mounting rail ⑰ and clip on Q สำหรับราง ① และ Q รางยึด ⑤ ผนัง ⑰ และฝาครอบราง	Plastic พลาสติก	Silver สีเงิน	50	941.25.040			
					Plastic พลาสติก	Silver สีเงิน	61	941.25.041
							For track ① 2x and clip on Q ราง ① ฝาครอบราง 2 ชั้น Q	Plastic พลาสติก
	19 รางใต้บาน ⑱	Plastic พลาสติก	Black สีดำ	1,000	940.42.050			
				1,500	940.42.051			
				2,000	940.42.052			



Tracks, components and accessories

ราง ส่วนประกอบ และอุปกรณ์เสริม

Cover plates and accessories ฝาครอบและอุปกรณ์เสริม		Material วัสดุ	Finish สี	Length mm ความยาว มม.	Cat.no รหัสสินค้า
	- ฝาครอบด้านข้าง สำหรับรางบน ① และฝาปิด ⑥	Plastic พลาสติก	Sliver coloured สีเงิน	-	940.43.028
	- ฝาครอบด้านข้าง สำหรับรางบน ① และฝาปิด ③	Plastic พลาสติก	Sliver coloured สีเงิน	-	940.43.031
			Stainless steel coloured สีสแตนเลส	-	940.43.036
	- ฝาครอบด้านข้าง สำหรับรางบน ① และฝาปิด ④	Plastic พลาสติก	Sliver coloured สีเงิน	-	940.43.030
	- ฝาครอบด้านข้าง สำหรับรางบน ② และฝาปิด ③	Plastic พลาสติก	Sliver coloured สีเงิน	-	940.43.020
	③ Fixing clip for wood cover for running track ① ② ฝาปิดแบบคลิปสำหรับติดไม้ สำหรับรางบน ① ②	Aluminium อะลูมิเนียม	Clear anodized สีอโนไดซ์	-	940.43.025

Note

Please install fixing clip ③ and ④ every 400 mm

หมายเหตุ

ติดตั้งคลิปยึดราง ③ และ ④ ทุกระยะ 400 มม.

**Sliding door application for Classic P/K/O/I and synchro SLIDO**

รูปแบบการติดตั้งแบบต่างๆ ของรุ่น Classic P/K/O/I และ synchro SLIDO

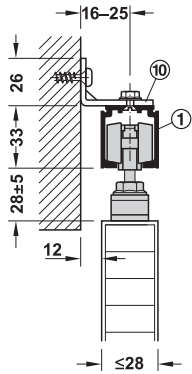

Wall mounting with wall mounting bracket  
 การติดตั้งบนผนังด้วยเฟลทติดผนัง

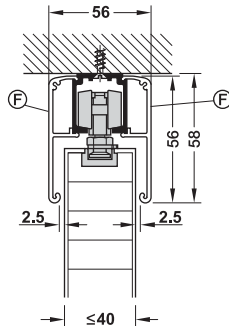

Ceiling installation with running track mounting bracket and wide clip panel 56 mm  
 การติดตั้งบนเพดานพร้อมฝาครอบแบบคลิป 56 มม.

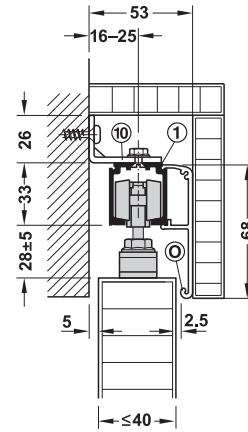

Wall mounting with mounting bracket and fixing clip for wooden panel  
 การติดตั้งบนผนังด้วยเฟลทติดผนังและฝาปิดแบบคลิปสำหรับบานไม้

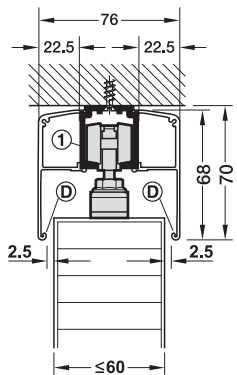

Ceiling installation with running track mounting and wide clip panel 68 mm  
 การติดตั้งบนเพดานด้วยรางและฝาปิดแบบคลิป 68 มม.

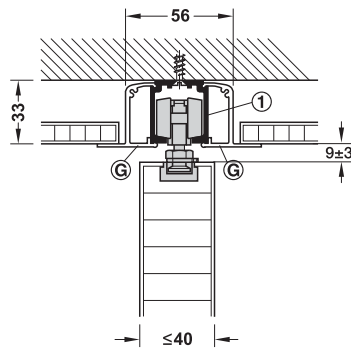

Ceiling installation with running track and 2xclip panel for integration in suspended ceilings  
 การติดตั้งบนเพดานด้วยรางและฝาปิดพร้อมแผ่นปิดด้านล่าง

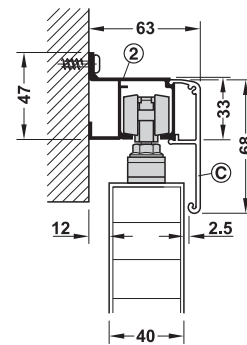

Wall mounting with running track and clip panel 68 mm  
 การติดตั้งบนผนังด้วยอุปกรณ์หุ้มรางติดผนังและฝาปิดแบบคลิป 68 มม.

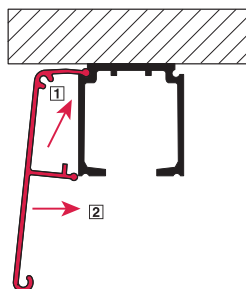
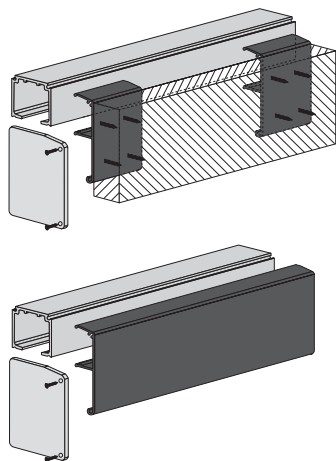

First click into position 1, than to position 2  
 ติดตั้งเข้าในตำแหน่งที่ 1 ก่อน จากนั้นกดเข้าไปยึดในตำแหน่งที่ 2

## Additional set Classic Running track for wall pocket solution

ชุดอุปกรณ์รางเสริมสำหรับบานเลื่อนหลังผนัง

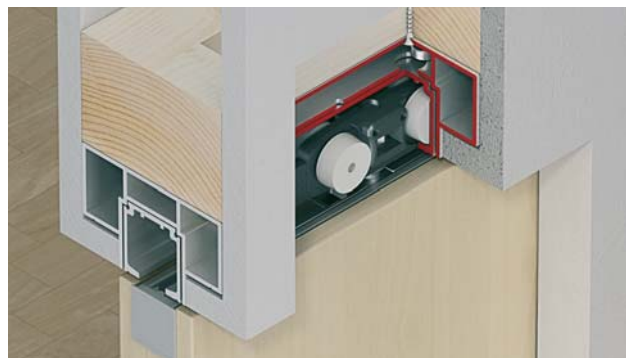

### Feature

- For internal wall pocket widths 75, 100 or 125 mm
- Running track, running gear, self-closing mechanism can be removed after installation without wall opening
- Stopper position inside wall pocket can be adjusted after installation

### Technical data

- Max. door weight per leaf 40-120 kg

### คุณสมบัติ

- อุปกรณ์รางเสริมสำหรับสำหรับบานเลื่อนซ่อนหลังผนัง 75, 100 และ 125 มม.
- รางบน ลูกล้อ อุปกรณ์ เปิด-ปิด บานอย่างนุ่มนวล สามารถถอดออกได้ โดยที่ไม่ต้องรื้อผนัง
- อุปกรณ์หยุดบานสามารถปรับหลังจากติดตั้งเสร็จ



### ข้อมูลทางเทคนิค

- สามารถรับน้ำหนักบานประตูสูงสุด 40-120 กก. ต่อหนึ่งบานประตู

### Floor guide

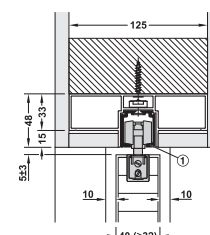
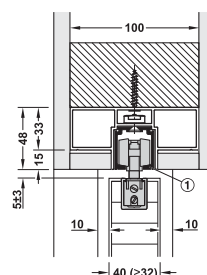
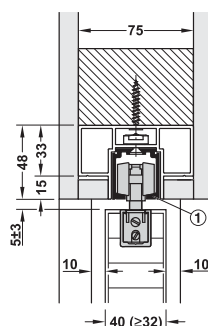
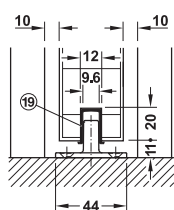
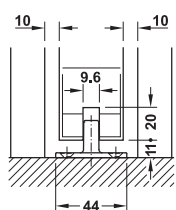
การติดตั้งอุปกรณ์กันแกว่ง

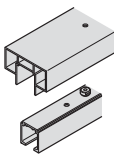

Set consisting of ประกอบด้วย	Material วัสดุ	Finish สี	Dim. (W x L) mm ขนาด (ก x ย) มม.	Effective length mm ระยะติดตั้ง มม.	Cat. No. รหัสสินค้า
 <p>Track and rail set for wall pocket installation, consists of running track and mounting rail, grey floor guide ชุดรางเสริมประกอบด้วย รางบน, รางเสริม, กันแกว่ง</p>	Aluminium อะลูมิเนียม	Silver coloured anodized สีเงินอโนไดซ์	75 x 2,000	1,980	940.43.291
			75 x 2,500	2,480	940.43.292
			75 x 3,000	2,980	940.43.293
			100 x 2,000	1,980	940.43.294
			100 x 2,500	2,480	940.43.295
			100 x 3,000	2,980	940.43.296
			125 x 2,000	1,980	940.43.297
			125 x 2,500	2,480	940.43.298
125 x 3,000	2,980	940.43.299			
 <p>Floor guide กันแกว่ง</p>	Plastic พลาสติก	Grey สีเทา	-	-	940.42.038
 <p>Guide track, bottom, รางใต้บาน</p>	Plastic พลาสติก	Black สีดำ	-	1,000	940.42.050
			-	1,500	940.42.051
			-	2,000	940.42.052

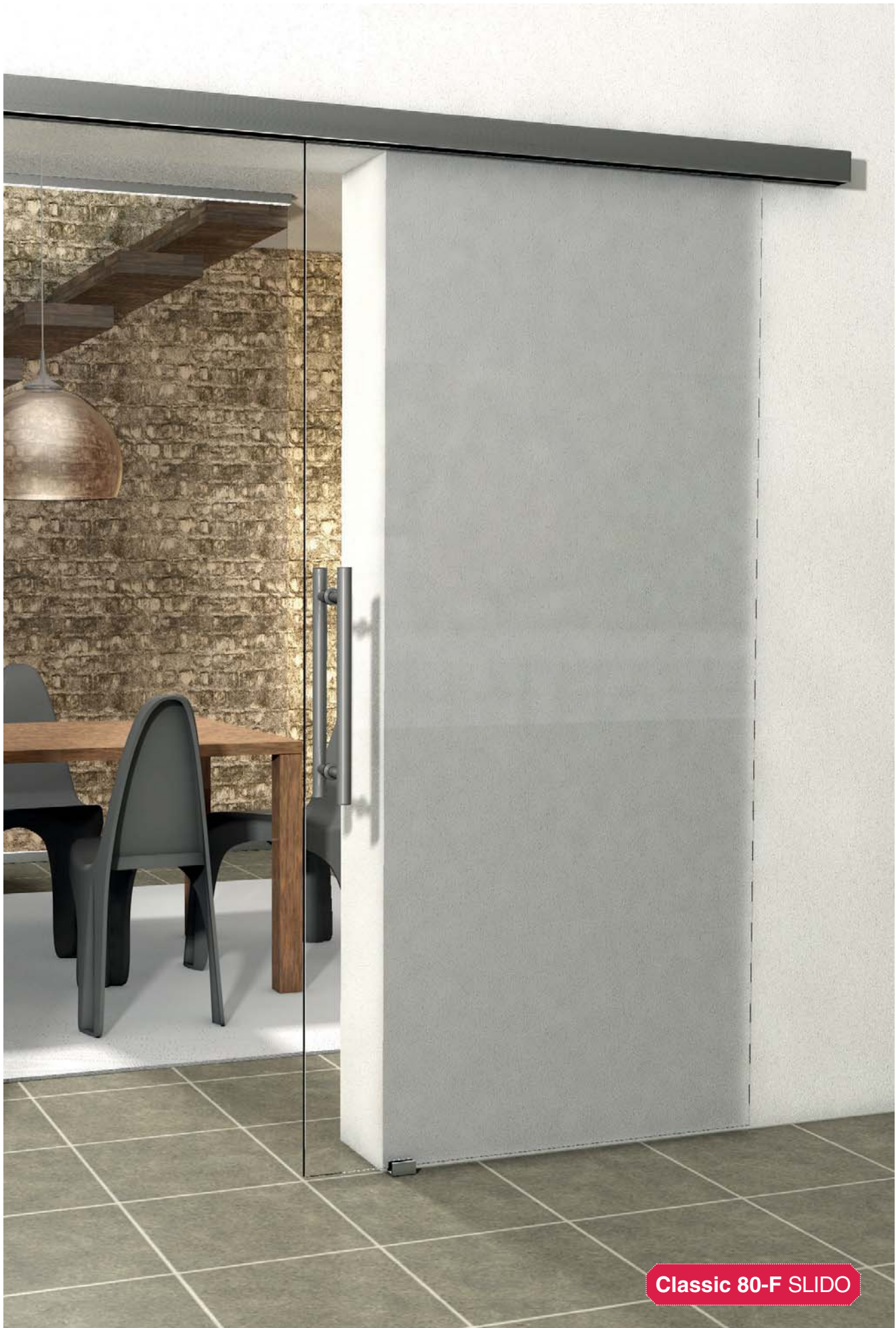

**Classic 80-F SLIDO**

We reserve the right to alter specifications without notice (HTH SLIDO for AH 2016).  
บริษัทฯ ขอสงวนการเปลี่ยนแปลงรายละเอียดโดยมิได้มีการแจ้งล่วงหน้า (HTH อุปกรณ์บานเลื่อน 2559)



Sliding door fitting Classic 40-F/50-F/80-F/120-F SLIDO

อุปกรณ์บานเลื่อน รุ่น Classic 40-F/50-F/80-F/120-F SLIDO



Ceiling installation and wall mounting

วิธีการติดตั้งบนผนังและเพดาน

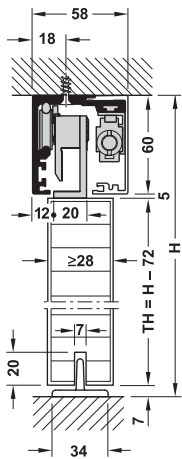

H = Total height  
H = ความสูงรวม

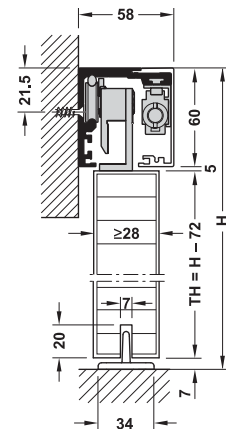

TH = Door height  
TH = ความสูงบานประตู

Feature

- For 1 leaf and 2 leaf sliding door
- Door height adjustable +4/-3 mm
- Wall mounting and ceiling installation

Technical data

- Max. door weight per leaf 40-120 kg
- Door width: 50-F min. 500 mm, 80-F or 120-F min. 630 mm
- Door thickness: 28-50 mm

คุณสมบัติ

- สำหรับบานเลื่อนเดี่ยวและบานเลื่อนคู่
- สามารถปรับความสูงบานประตูได้ +4/-3 มม.
- สามารถติดตั้งบนผนังหรือฝ้าเพดาน

ข้อมูลทางเทคนิค

- สามารถรับน้ำหนักบานสูงสุด ต่อบาน 40-120 กก.
- ความกว้างบาน: 50-F อย่างน้อย 500 มม., 80-F หรือ 120-F อย่างน้อย 630 มม.
- สำหรับบานหนา: 28-50 มม.

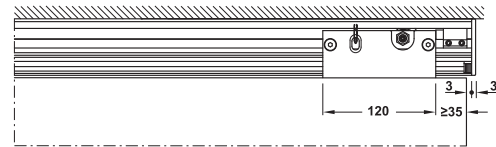

Section trolley hanger 40-50 kg

ระยะการติดตั้งลูกกลิ้ง 40-50 กก.

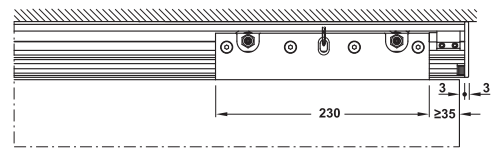

Section trolley hanger 80-120 kg

ระยะการติดตั้งลูกกลิ้ง 80-120 กก.

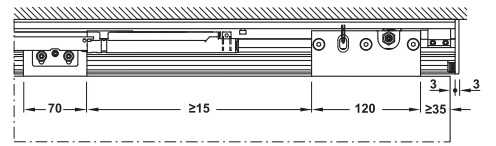

Section trolley hanger 40-50 kg with softclose mechanism

ระยะการติดตั้งลูกกลิ้งพร้อมระบบปิดนุ่มนวล 40-50 กก.

Fitting set, without running track บานเลื่อนครบชุด (ไม่รวมรางบาน)	Material วัสดุ	Finish สี	40 kg 40 กก.	50 kg 50 กก.	80 kg 80 กก.	120 kg 120 กก.
 Without soft close mechanism ไม่มีระบบปิดแบบนุ่มนวล	Aluminium อะลูมิเนียม	Stainless steel anodized สแตนเลส สตีล อโนไดซ์	-	940.67.001	-	941.30.001
		Silver coloured anodized สีเงินอโนไดซ์	-	940.67.000	-	941.30.000
 On both side with soft close mechanism พร้อมระบบปิดแบบนุ่มนวลทั้ง 2 ด้าน	Aluminium อะลูมิเนียม	Stainless steel anodized สแตนเลส สตีล อโนไดซ์	-	940.67.005	941.30.005	941.30.101
		Silver coloured anodized สีเงินอโนไดซ์	940.67.008	940.67.004	941.30.004	941.30.100

Order information

Track, panel and accessories must be order separately. For 2 leaf sliding doors to order 2 sets.

ข้อแนะนำในการสั่งซื้อ

กรุณาสั่งซื้อต่างหาก สำหรับ ราง บานประตู และอุปกรณ์เสริม สำหรับบานเลื่อนคู่ กรุณาสั่งซื้อชุดลูกกลิ้งจำนวน 2 ชุด



Order reference

Track and accessories ..... page 27-28

ข้อแนะนำการสั่งซื้อ

รางและอุปกรณ์เสริม.....หน้า 27-28

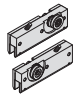
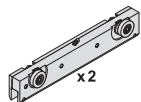

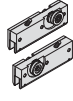
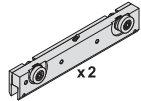
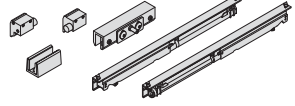
Set consisting of ประกอบด้วย				Packing ขนาดบรรจุ
<b>50-F/120-F without soft close mechanism</b> 50-F/120-F ไม่มีระบบการปิดแบบนุ่มนวล				
Running gear for 50 kg ลูกกลิ้งสำหรับ 50 กก.		Running gear for 120 kg ลูกกลิ้งสำหรับ 120 กก.	 x2	2 pcs. 2 ชิ้น
Stopper and floor guide ตัวหยุดบานและกันแกว่งบาน				1 pc. 1 ชิ้น
<b>50-F/80-F/120-F with soft close mechanism (both sides)</b> 50-F/120-F พร้อมระบบปิดแบบนุ่มนวลทั้งสองข้าง				
Running gear for 50 kg ลูกกลิ้งสำหรับ 50 กก.		Running gear for 80 kg/120 kg ลูกกลิ้งสำหรับ 80 กก. และ 120 กก.	 x2	2 pcs. 2 ชิ้น
Stopper, floor guide and self closing mechanism ตัวหยุดบาน กันแกว่งบาน และระบบปิดบานแบบนุ่มนวล				1 set 1 ชุด

**Additional fitting Classic F syncro**

อุปกรณ์เพิ่มสำหรับบานเลื่อน รุ่น Classic F syncro

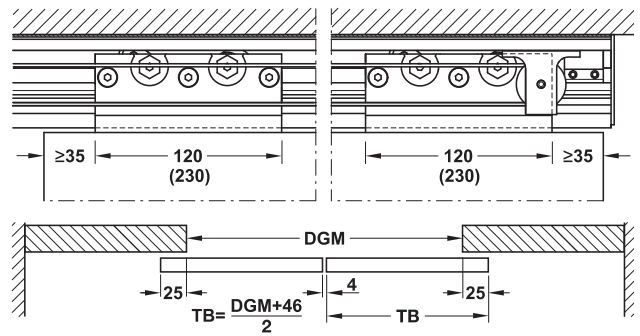
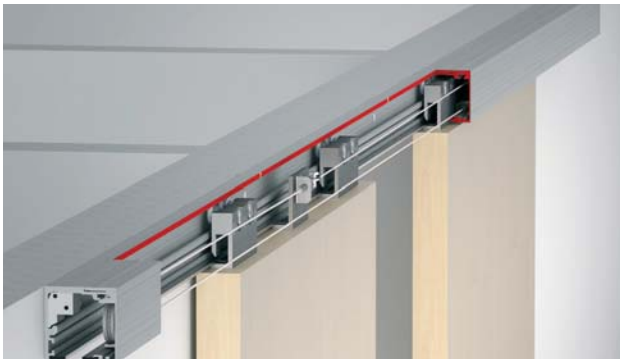

Door weight: ≤ 80 kg per door leaf  
Door width: ≥ 500-1,050 mm

สำหรับรับน้ำหนักได้ ≤ 80 กก. ต่อบาน  
สำหรับบานกว้าง ≥ 500-1,050 มม.

DGM = Opening width  
TB = Door width

DGM = ความกว้างช่องเปิด  
TB = ความกว้างบาน

Additional fitting อุปกรณ์เพิ่มสำหรับบานเลื่อน	Cat.no รหัสสินค้า
Classic F syncro	940.67.013

**Order information**

Please order 2 basic sets for syncro function, not suitable to use with soft close mechanism.

**ข้อแนะนำการสั่งซื้อ**

กรุณาสั่งซื้อชุดบานเลื่อน 2 ชุด สำหรับชุดซิงโคร

สำหรับการใช้อุปกรณ์ซิงโครไม่สามารถใช้ร่วมกับอุปกรณ์ปิดแบบนุ่มนวลได้

Tracks, components and accessories

รางและอุปกรณ์เสริม

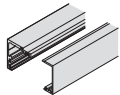
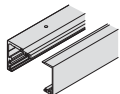
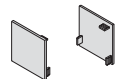
Track and accessories รางบนและอุปกรณ์เสริม	Material วัสดุ	Finish สี	Length mm ความยาว มม.	Cat.no รหัสสินค้า
 <p>Running track set for wall mounting รางบนติดตั้งกับผนัง</p>	Aluminium อะลูมิเนียม	Silver coloured anodized สีเงินอโนไดซ์	2,000	940.67.820
			3,000	940.67.830
			4,000	940.67.840
			6,000	940.67.860
	Aluminium อะลูมิเนียม	Stainless steel coloured anodized สีสแตนเลส อโนไดซ์	2,000	940.67.821
			3,000	940.67.831
4,000			940.67.841	
6,000			940.67.861	
 <p>Running track set ceiling installation รางบนสำหรับติดตั้งกับฝ้าเพดาน</p>	Aluminium อะลูมิเนียม	Silver coloured anodized สีเงินอโนไดซ์	2,000	940.67.920
			3,000	940.67.930
			4,000	940.67.940
			6,000	940.67.960
	Aluminium อะลูมิเนียม	Stainless steel coloured anodized สีสแตนเลส อโนไดซ์	2,000	940.67.921
			3,000	940.67.931
			4,000	940.67.941
			6,000	940.67.961
 <p>End cap clipping on, 1 pair ฝาปิดปลายรางแบบกด 1 คู่</p>	Plastic พลาสติก	Aluminium coloured สีอะลูมิเนียม	-	940.67.060
	Plastic พลาสติก	Stainless steel สีสแตนเลส สตีล	-	940.67.061

Integrated ceiling installation

รางเสริมสำหรับเพดาน



Feature

- Ceiling installation
- For door thickness: 28–35 mm
- Height adjustment facility: +4/-3 mm

คุณสมบัติ

- ติดตั้งบนฝ้าเพดาน
- สำหรับความหนาบาน 28-35 มม.
- สำหรับความสูง-ต่ำบานประตู: +4/-3 มม.

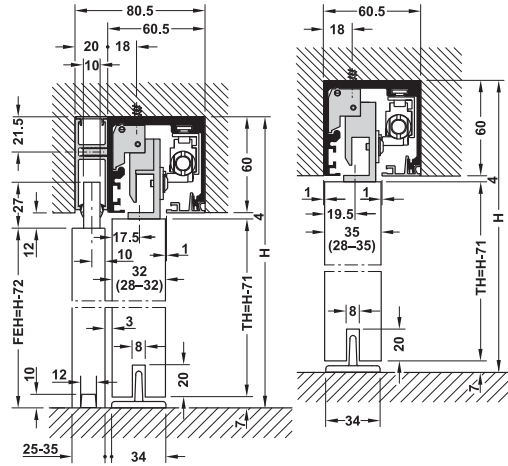

H = total height  
TH = door height  
FEH = fixed element height  
H = ความสูงรวม  
TH = ความสูงบานประตู  
FEH = ความสูงบานตาย

Sliding door fitting set, without running track อุปกรณ์บานเลื่อนครบชุด (ไม่รวมรางบน)	Door weight kg น้ำหนัก กก.	Cat. No. รหัสสินค้า
Consists of running gear, stopper and floor guide ประกอบด้วยลูกกลิ้ง, ตัวหยุดบานและกันแกว่ง	120	941.30.104

Track and accessories รางและอุปกรณ์เสริม	Material วัสดุ	Finish/colour สี	Length mm ความยาว มม.	Cat. No. รหัสสินค้า
Running track set ชุดรางบน	Aluminium อะลูมิเนียม	Silver coloured anodized สีเงินอโนไดซ์	2,000	941.30.920
		Stainless steel coloured anodized สีสแตนเลส อโนไดซ์	2,000	941.30.921
		Silver coloured anodized สีเงินอโนไดซ์	3,000	941.30.930
		Stainless steel coloured anodized สีสแตนเลส อโนไดซ์	3,000	941.30.931
Fixed element/fixing profile, for running track set, with screws รางเสริมสำหรับบานตายพร้อมสลัก	Aluminium อะลูมิเนียม	Silver coloured anodized สีเงินอโนไดซ์	2,000	940.67.120
		Stainless steel coloured anodized สีสแตนเลส อโนไดซ์	2,000	940.67.130
		Silver coloured anodized สีเงินอโนไดซ์	3,000	940.67.121
		Stainless steel coloured anodized สีสแตนเลส อโนไดซ์	3,000	940.67.131
Fixed element/fixing profile, for floor and wall connection, height adjustable, pre-drilled and countersunk รางล่างสำหรับบานตายพร้อมรูนำร่อง	Aluminium อะลูมิเนียม	Silver coloured anodized สีเงินอโนไดซ์	2,000	940.67.220
		Stainless steel coloured anodized สีสแตนเลส อโนไดซ์	2,000	940.67.230
		Silver coloured anodized สีเงินอโนไดซ์	3,000	940.67.221
		Stainless steel coloured anodized สีสแตนเลส อโนไดซ์	3,000	940.67.231
Sealing profile, for glass thickness 8–8.7 mm ซีลสำหรับกระจกหนา 8-8.7 มม. Sealing profile, for glass thickness 10–10.7 mm ซีลสำหรับกระจกหนา 10-10.7 มม.	Rubber ยาง	Black สีดำ	5,000	940.67.074
	Rubber ยาง	Black สีดำ	10,000	940.67.075
	Rubber ยาง	Black สีดำ	5,000	940.67.076
	Rubber ยาง	Black สีดำ	10,000	940.67.077
Cover profile, for unused aperture in fixed component ฝาครอบรางสำหรับรางเสริมบานตาย	Aluminium อะลูมิเนียม	Silver coloured anodized สีเงินอโนไดซ์	2,000	940.67.320
		Stainless steel coloured anodized สีสแตนเลส อโนไดซ์	2,000	940.67.330
		Silver coloured anodized สีเงินอโนไดซ์	3,000	940.67.321
		Stainless steel coloured anodized สีสแตนเลส อโนไดซ์	3,000	940.67.331
Cover profile, for unused aperture, for running distance, with retaining spring ฝาครอบรางสำหรับรางบนพร้อมสปริง	Aluminium อะลูมิเนียม	Silver coloured anodized สีเงินอโนไดซ์	1,000	940.67.410
		Stainless steel coloured anodized สีสแตนเลส อโนไดซ์	2,000	940.67.420
		Silver coloured anodized สีเงินอโนไดซ์	1,000	940.67.411
		Stainless steel coloured anodized สีสแตนเลส อโนไดซ์	2,000	940.67.421
End cap, for fixed glass, fixing profile (for floor connection), 1 piece ฝาครอบอุปกรณ์หนีบกระจกบานตาย (1 ชิ้น)	Plastic พลาสติก	Silver coloured สีเงิน	-	940.67.064
		Stainless steel coloured สีสแตนเลส	-	940.67.065

We reserve the right to alter specifications without notice (HTH SLIDO for AH 2016).  
บริษัทฯ ขอสงวนการเปลี่ยนแปลงรายละเอียดโดยมิได้มีการแจ้งล่วงหน้า (HTH อุปกรณ์บานเลื่อน 2559)





We reserve the right to alter specifications without notice (HTH SLIDO for AH 2016).

บริษัทฯ ขอสงวนการเปลี่ยนแปลงรายละเอียดโดยมิได้มีการแจ้งล่วงหน้า (HTH อุปกรณ์บานเลื่อน 2559)

**Classic 80-S SLIDO**

**Sliding door fitting Classic 80-S SLIDO**

อุปกรณ์บานเลื่อน รุ่น Classic 80-S SLIDO



**Feature**

- For 1 leaf sliding door
- Suitable for wooden door with thickness: 39-43 mm
- Sound proofing and thermally separated
- For wall mounting able cut fitting width to max. 125 mm
- Door weight 80 kg

**คุณสมบัติ**

- สำหรับบานเลื่อนเดี่ยว
- เหมาะสำหรับประตูไม้บานหนา 39-43 มม.
- ป้องกันเสียงรบกวนและกันความร้อนจากภายนอก
- สำหรับติดตั้งเข้าผนังสามารถตัดสั้นสูงสุด 125 มม.
- รับน้ำหนักสูงสุด 80 กก. ต่อบานประตู

**Ceiling installation and wall mounting**

วิธีการติดตั้งที่ผนังและเพดาน

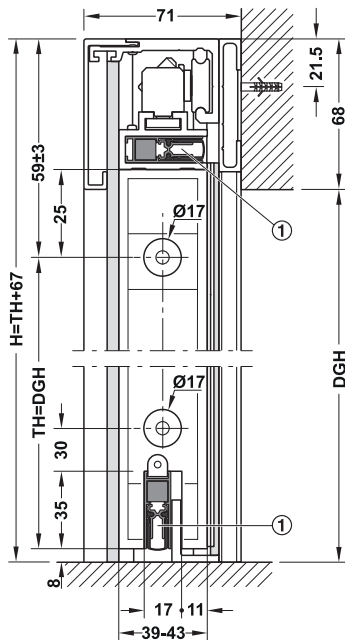

TH = door height  
 TB = door width  
 DGH = opening height  
 DBG = opening width  
 SL = running track length  
 ① = automatic door seal  
 ② = vertical seal on hinge size and closing side

TH = ความสูงบาน  
 TB = ความกว้างบาน  
 DGH = ช่องเปิดบานสูงสุด  
 DBG = ความกว้างช่องเปิดบาน  
 SL = ความยาวของราง  
 ① = ซีลประตู  
 ② = ซีลวงกบและซีลบนสันบาน

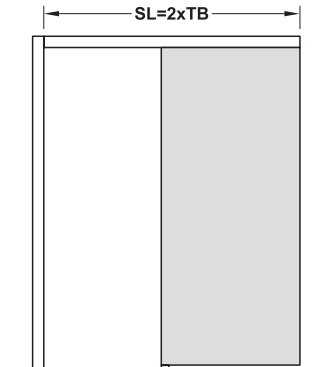
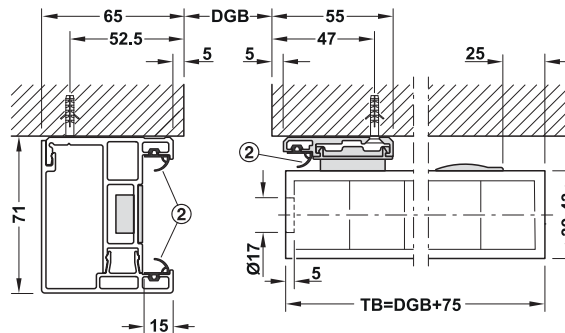







Sliding door fitting set อุปกรณ์บานเลื่อนครบชุด	Finish สี	Max. wall opening (H x W) mm ระยะเปิดบานสูงสุด (ส x ก) มม.	Door dim. (H x W) mm ขนาดประตู (ส x ก) มม.	Cat. No. รหัสสินค้า
with running track, running gear, door support profile, panels, seals, door stop casing and wall connection profile อุปกรณ์ครบชุดประกอบด้วย ราง ลูกกลิ้ง รางเสริม ประตู ฝาครอบ ซีล ตัววงกบ หยุดบาน และรางยึดผนังเป็นตัวเสริมบาน	Aluminium anodized, stainless steel coloured	2,125 x 750	2,125 x 825	941.31.000
		2,125 x 875	2,125 x 950	941.31.001
	อะลูมิเนียม อนไดซ์ สีสแตนเลส สตีล	2,125 x 1,000	2,125 x 1,075	941.31.002
		2,125 x 1,125	2,125 x 1,200	941.31.003

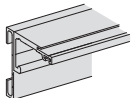
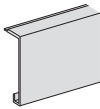
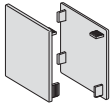
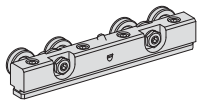
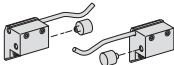
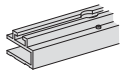
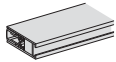
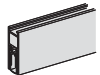
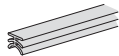



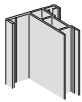

Set consisting of

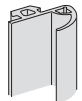
ประกอบด้วย

Sliding door set ชุดอุปกรณ์บานเลื่อน		For 1 door สำหรับ 1 บาน
	Running track รางบน	1 pc. 1 ชิ้น
	Front panel, for running track ฝาครอบรางสำหรับรางบน	1 pc. 1 ชิ้น
	End caps, for running track ฝาครอบปลายราง	1 pair 1 คู่
	Running gear ลูกล้อ	2 pcs. 2 ชิ้น
	Stopper ตัวหยุดบาน	1 pair 1 คู่
	Door support profile รางเสริมประตู	1 pc. 1 ชิ้น
	Automatic door seal, top, for inserting into door support profile ซีลประตูอัตโนมัติด้านบน	1 pc. 1 ชิ้น
	Automatic door seal, bottom, for full mortise fitting in door leaf ซีลประตูอัตโนมัติใต้บาน	1 pc. 1 ชิ้น
	Horizontal seal, for automatic door seal at bottom ซีลประตูใต้บานสำหรับ ซีลประตูอัตโนมัติใต้บาน	1 pc. 1 ชิ้น
	Mounting bracket, for automatic door seal at bottom เพลทยึดซีลใต้บาน	2 pc. 2 ชิ้น
	Drill-in magnet, for holding door closed at top and bottom แม่เหล็กสำหรับวงกบติดตั้งด้านบนและด้านล่าง	2 pcs. 2 ชิ้น

Stop box vertical ชุดหยุดบาน		For 1 door สำหรับ 1 บาน
	Stop profile, for door stop casing วงกบสำหรับหยุดบาน	1 pc. 1 ชิ้น
	Panel, for door stop casing ฝาครอบวงกบสำหรับหยุดบาน	1 pc. 1 ชิ้น
	End cap, top, for door stop casing ฝาครอบปลายวงกบ	1 pc. 1 ชิ้น
	Counter plate, for drill-in magnets, steel, self-adhesive เพลทเหล็กสำหรับยึดบาน มีกาวในตัว	1 pc. 1 ชิ้น
	Vertical rubber seal, for door stop casing and wall connection profile ซีลสำหรับวงกบหยุดบานและชุดต่อผนัง	1 roll 1 ม้วน

Wall connection vertical ชุดต่อบานกับผนัง		For 1 door สำหรับ 1 บาน
	Wall connection profile รางเสริมปิดช่องบานกับผนัง	1 pc. 1 ชิ้น
	Panel, for wall connection profile ฝาปิดรางเสริมปิดช่องบานกับผนัง	1 pc. 1 ชิ้น
	Floor guide, for inserting into wall connection profile กันแกว่งติดตั้งกับชุดต่อผนัง	1 pc. 1 ชิ้น
	Contact threshold, self-adhesive, for glue fixing onto door leaf ชุดซีลสำหรับช่องบานกับผนัง มีกาวในตัว	1 pc. 1 ชิ้น



We reserve the right to alter specifications without notice (HTH SLIDO for AH 2016).  
บริษัทฯ ขอสงวนการเปลี่ยนแปลงรายละเอียดโดยมิได้มีการแจ้งล่วงหน้า (HTH อุปกรณ์บานเลื่อน 2559)

**Classic synchro Wall pocket**



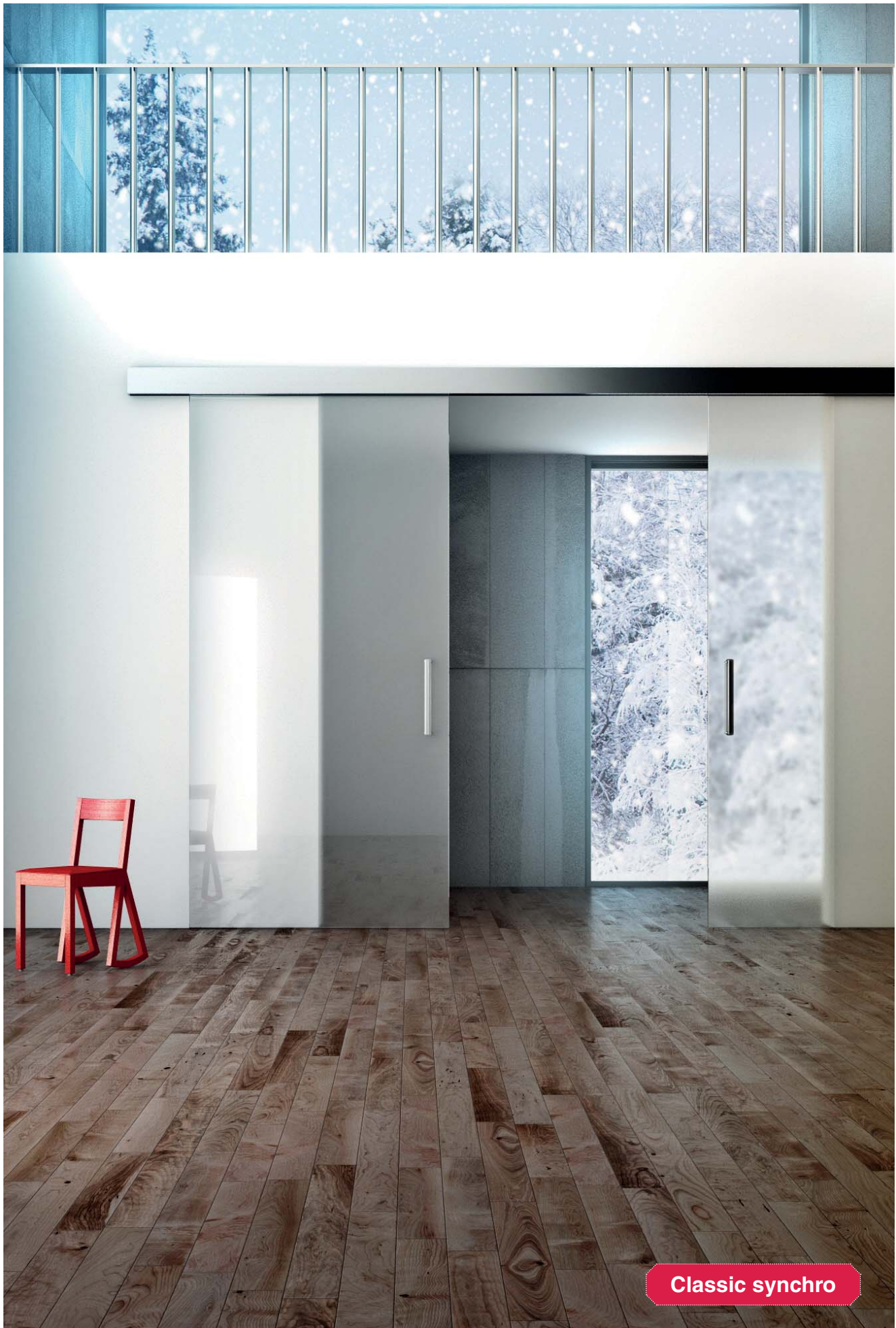

**Classic synchro**

We reserve the right to alter specifications without notice (HTH SLIDDO for AH 2016).  
บริษัทฯ ขอสงวนการเปลี่ยนแปลงรายละเอียดโดยมิได้มีการแจ้งล่วงหน้า (HTH อุปกรณ์บานเลื่อน 2559)

## Sliding door fitting Design 150-U SLIDO

อุปกรณ์บานเลื่อน รุ่น Design 150-U SLIDO



### Feature

- For 1 leaf and 2 leaf sliding door
- Wall and ceiling mounting
- Wall mounting bracket distance +6 mm
- High adjustment in wall angle  $\pm 8$  mm, roller area +7 mm
- Assembly to fit at the connection

### Technical data

- Max. door weight per leaf 150 kg
- For door thickness: 30-45 mm

### คุณสมบัติ

- สำหรับบานเลื่อนเดี่ยวและบานเลื่อนคู่
- สามารถติดตั้งกับผนังหรือฝ้าเพดาน
- สามารถปรับระยะห่างผนัง  $\pm 6$  มม.
- สามารถปรับความสูงด้านผนัง  $\pm 8$  มม. ด้านลูกกลิ้ง +7 มม.
- ติดตั้งอุปกรณ์ตามระยะที่กำหนด

### ข้อมูลทางเทคนิค

- สามารถรับน้ำหนักบานประตูสูงสุด 150 กก. ต่อ 1 บานประตู
- สำหรับความหนาบาน 30-45 มม.

### Section running gear and floor guide

รูปแบบการติดตั้งชุดลูกกลิ้งและกันแกว่งรางบน

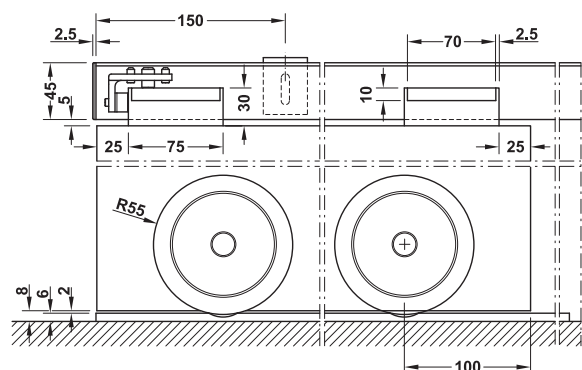

### Door panel cut out

รูปแบบการเจาะประตูสำหรับบานไม้

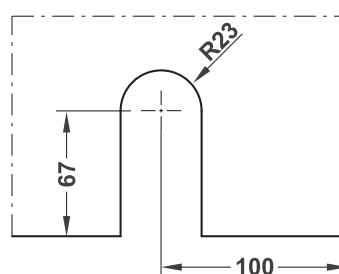

Fitting set, without running track อุปกรณ์บานเลื่อนครบชุด (ไม่รวมรางบน)	Door thickness mm ความหนาบาน มม.	Supplied with ประกอบด้วย	Cat.no รหัสสินค้า
 Without soft closing mechanism ไม่มีระบบการปิดแบบนุ่มนวล	30-45	2 running gears, felt guide strips, 2 guide flanges, 2 stoppers, fixing material ลูกกลิ้ง 2 ชิ้น แถบกวาด ฝ้ายืด 2 ชิ้น ตัวยึดบาน 2 ชิ้น อุปกรณ์ติดตั้ง	941.58.010

Packing: 1 set  
ขนาดบรรจุ: 1 ชุด



**Ceiling and wall installation**

รูปแบบการติดตั้งบนฝ้าและผนัง

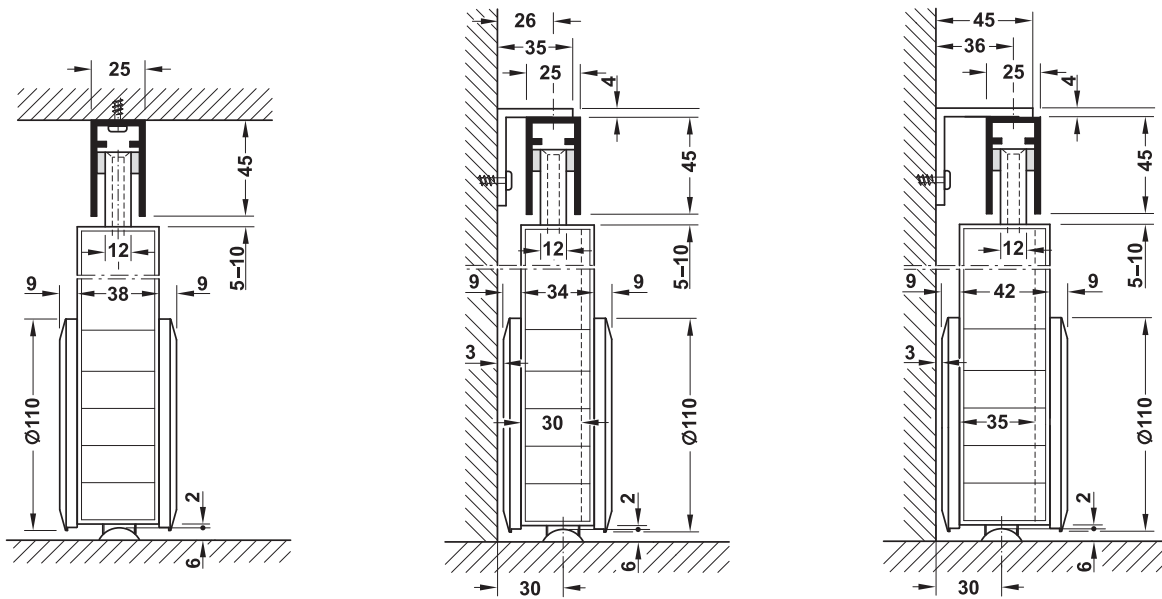

**Note**

The wall distance of door is always the same, also with different door thicknesses. Please select different sizes of wall mounting bracket for extension of wall distance.

**หมายเหตุ**

แม้ว่าความหนาของบานจะต่างกัน แต่ระยะการติดตั้งห่างจากผนังจะต้องเท่ากันเสมอ ดังนั้นควรเลือกกระยะเหล็กจากให้เหมาะสมกับความหนาบานประตู

**Drilled top guide track**

วิธีการเจาะตำแหน่งกันแฉวงรางบน

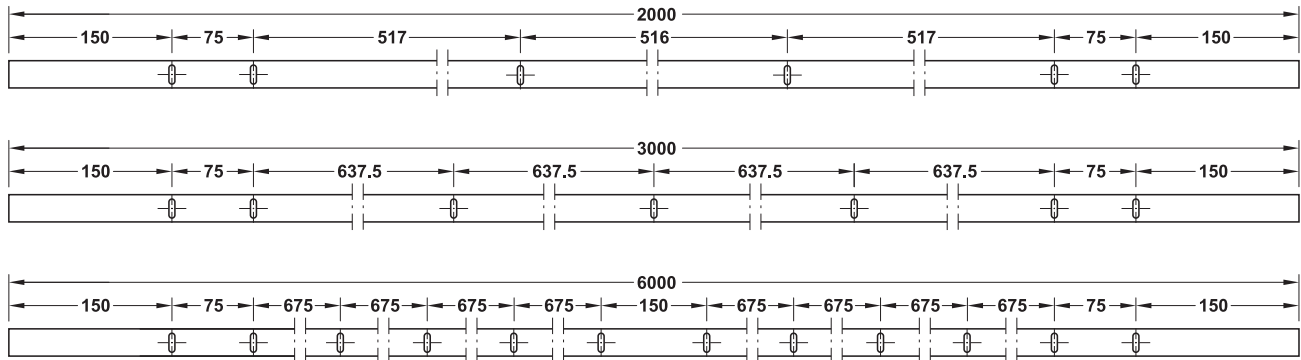

We reserve the right to alter specifications without notice (HTH SLIDO for AH 2016).  
 บริษัทฯ ขอสงวนการเปลี่ยนแปลงรายละเอียดโดยมิได้มีการแจ้งล่วงหน้า (HTH อุปกรณ์บานเลื่อน 2559)



**Junior 80/B HAWA**

We reserve the right to alter specifications without notice (HTH SLIDO for AH 2016).

บริษัทฯ ขอสงวนการเปลี่ยนแปลงรายละเอียดใด ๆ ได้มีการแจ้งล่วงหน้า (HTH อุปกรณ์บานเลื่อน 2559)

**Sliding door fitting Junior 80/B HAWA**

อุปกรณ์บานเลื่อน รุ่น Junior 80/B HAWA

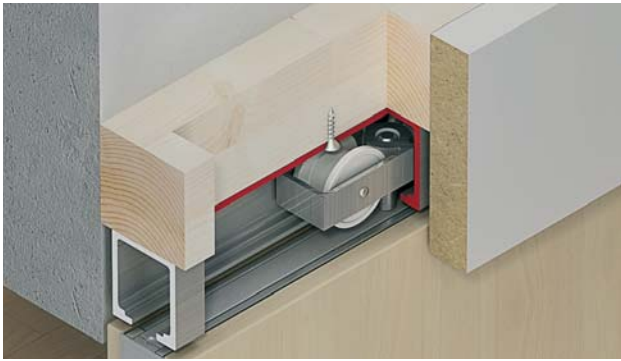

**Feature**

- For 1 leaf and 2 leaf sliding door
- Minimum gap between door and track
- Height adjustable door leaves
- Suspension with support profile
- Track buffer with adjustable retainer
- Low wear and tear
- Quiet running action
- LGA tested to min. 100,000 cycles (EN1527)

**Technical Data**

- Max weight per door leaf: 80 kg

**คุณสมบัติ**

- สำหรับบานเลื่อนเดี่ยวและบานเลื่อนคู่
- ระยะห่างระหว่างบานและรางน้อยมาก
- สามารถปรับความสูง-ต่ำบานประตูได้
- แผ่นเพลทแขวนบาน ระบบฝัง
- ตัวหยุดบานสามารถปรับระดับแข็งอ่อนได้
- หน้าสัมผัสน้อย การสึกหรอต่ำ
- ปราศจากเสียงรบกวน
- ผ่านการทดสอบมาตรฐาน LGA กว่า 100,000 ครั้ง (EN1527)

**ข้อมูลทางเทคนิค**

- สามารถรับน้ำหนักบานประตูสูงสุด 80 กก. ต่อหนึ่งบานประตู

**Ceiling installation**

วิธีการติดตั้ง

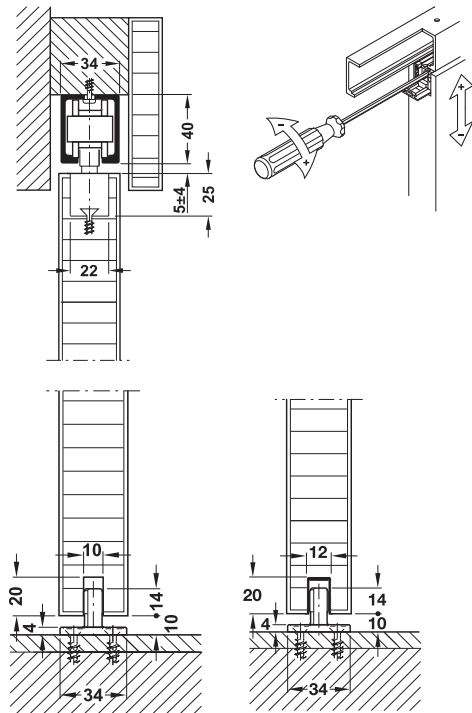

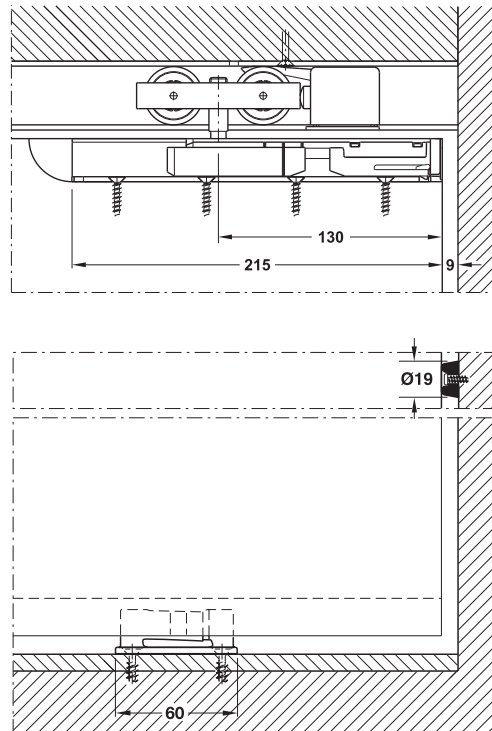

**Section running gear and floor guide**

ภาพรวมการติดตั้งลูกกลิ้งและกันแกว่งบาน

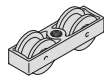
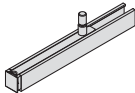

Sliding door fitting set, without running track อุปกรณ์บานเลื่อนครบชุด (ไม่รวมรางบน)	Cat.no รหัสสินค้า
Without soft close mechanism ไม่มีระบบการปิดแบบนุ่มนวล	940.80.004

Packing: 1 set  
 ขนาดบรรจุ: 1 ชุด

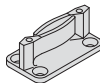
Set consisting of ประกอบด้วย		For 1 door สำหรับ 1 บาน	Cat.no รหัสสินค้า
	Running gear, 2-wheel, screw M10 ลูกกลิ้ง สกรู M10	2 pcs. 2 ชิ้น	940.80.012
	Support profile with suspension carriage and suspension screw M10 แผ่นเพลาแขวนบานติดตั้งแบบซ่อน	2 pcs. 2 ชิ้น	940.80.030
	Track stop, adjustable retaining force ตัวหยุดบาน สามารถปรับระดับแข็งอ่อนได้	2 pcs. 2 ชิ้น	940.80.040
	Rubber wall buffer กันชนยางติดผนัง	1 pc 1 ชิ้น	940.40.051
	Floor guide free of play อุปกรณ์กันแกว่ง (โถ้ดล่ง)	1 pc 1 ชิ้น	940.40.031

Packing: 1 set  
ขนาดบรรจุ: 1 ชุด

#### Order information

Catalogue numbers refer to 1 piece. Please indicate the quantities when ordering individual parts. Please order 2 sets for 2 leaf sliding doors.

#### ข้อแนะนำในการสั่งซื้อ

สินค้าที่ระบุในแคตตาล็อกขายเป็นชิ้น กรุณาระบุจำนวนของสินค้าที่ต้องการสั่ง  
สำหรับบานเลื่อนคู่ กรุณาสั่งซื้อสินค้าจำนวน 2 ชุด

Track and accessories รางและอุปกรณ์เสริม	Material วัสดุ	Finish สี	Length mm ความยาว มม.	Cat.no รหัสสินค้า
	Aluminium อะลูมิเนียม	Silver coloured anodized สีเงินอโนไดซ์	2,000	940.80.200
			3,000	940.80.300
			4,000	940.80.400
			6,000	940.80.600
		Stainless steel coloured สีสแตนเลส	4,000	940.80.404
			6,000	940.80.604
	Rubber ยาง	Anthracite สีเทาเข้ม	-	940.80.060
	Plastic พลาสติก	Black สีดำ	1,300	940.41.130

Softmove 80			Cat.no รหัสสินค้า
	Self closing mechanism อุปกรณ์ปิดบานอย่างนุ่มนวล		940.80.046



**Junior 80/B HAWA**

We reserve the right to alter specifications without notice (HTH SLIDO for AH 2016).  
บริษัทฯ ขอสงวนการเปลี่ยนแปลงรายละเอียดโดยมิได้มีการแจ้งล่วงหน้า (HTH อุปกรณ์บานเลื่อน 2559)





We reserve the right to alter specifications without notice (HTH SLIDO for AH 2016).

บริษัทฯ ขอสงวนการเปลี่ยนแปลงรายละเอียดโดยมิได้มีการแจ้งล่วงหน้า (HTH อุปกรณ์บานเลื่อน 2559)

**Design 80-M**

**Sliding door fitting Design 80-M SLIDO**

อุปกรณ์บานเลื่อน รุ่น Design 80-M SLIDO



**Drilling pattern**

ระยะเจาะบาน

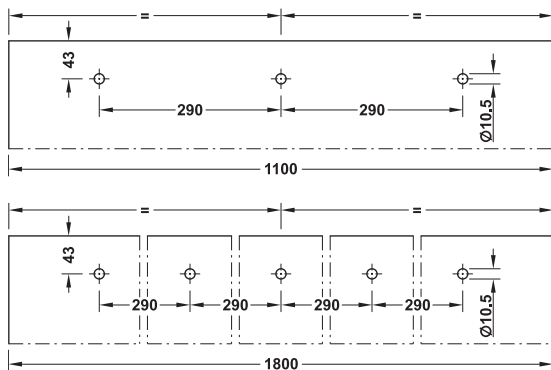

**Installation**

การติดตั้ง

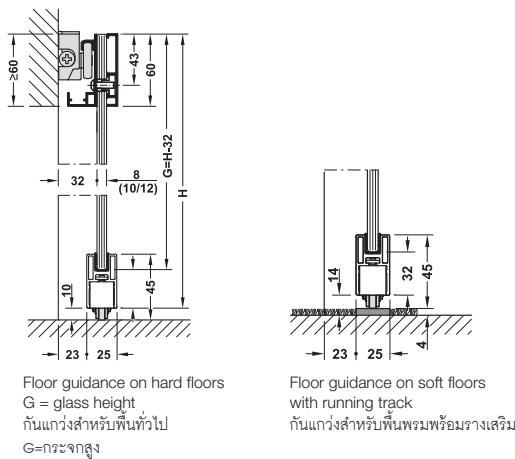

**Installation**

การติดตั้ง

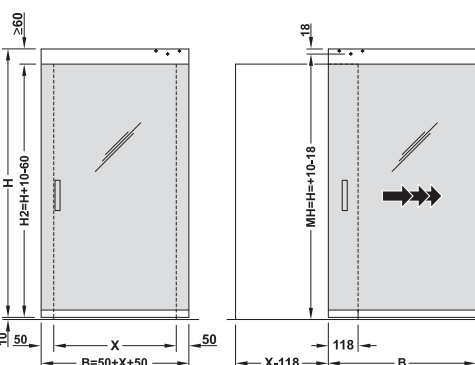

See other mounting options in installation instructions.  
 วิธีการติดตั้งสามารถหาได้จากคู่มือการติดตั้ง

**Feature**

- For 1 leaf sliding doors, for hard floors (laminat, PVC, tiles) and soft floor (carpet, cork, - only in combination with running track for soft floor)
- Running system concealed in door profile
- Door height adjustable +2 mm

**Technical data**

- For glass thickness: Tempered safety glass 8 mm and 10 mm
- Door width: 800–1,800 mm
- Door weight: <80 kg
- Suitable: For wall mounting, floor must be even and level

**คุณสมบัติ**

- อุปกรณ์บานเลื่อนครบชุดสำหรับบานเดี่ยว สำหรับพื้นลามิเนต พื้นยาง พิววีซี พื้นกระเบื้อง และพื้นพรมโดยติดตั้งรางเสริมสำหรับพื้นพรม
- ลูกกลิ้งและรางติดตั้งแบบซ่อน
- สามารถปรับความสูงบานประตูได้ +2 มม.

**ข้อมูลทางเทคนิค**

- สำหรับกระจกหนา 8-10 มม.
- ความกว้างบาน 800-1,800 มม.
- สามารถรับน้ำหนักบานประตูสูงสุด 80 กก. ต่อหนึ่งบาน
- เหมาะสำหรับติดตั้งบนผนัง โดยพื้นจะต้องได้ระดับหรือเรียบเสมอกัน

**Installation reference**

- Make sure that floor is even and level
- Running track is required for soft floors
- Prepare wall structure for top roller

**อ้างอิงการติดตั้ง**

- ตรวจสอบพื้นที่ให้มีความเหมาะสมหรือเรียบเสมอกัน
- สำหรับพื้นพรมต้องติดตั้งรางเสริม
- เตรียมผนังสำหรับติดตั้งลูกกลิ้งแขวนบาน

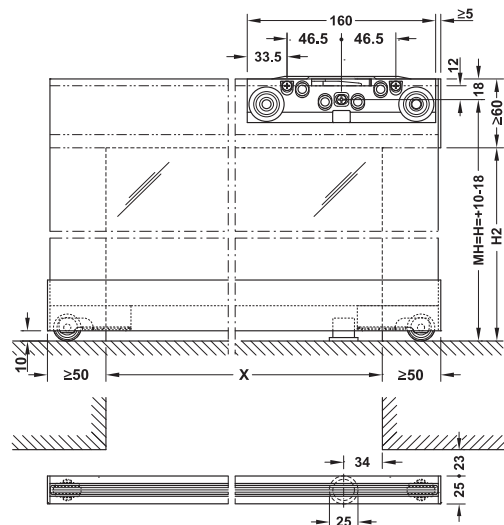





H = door height  
 H2 = internal opening height  
 MH = installation height  
 X = internal opening width

H = ความสูงบานประตู  
 H2 = ความสูงภายในระะยะเปิดบาน  
 MH = ความสูงโดยรวม  
 X = ความกว้างภายในระะยะเปิดบาน

Tracks, components and accessories

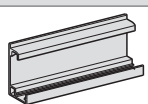
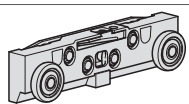
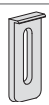
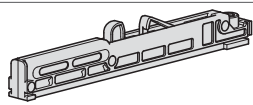
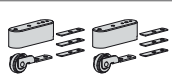
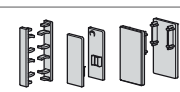
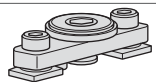
ราง ส่วนประกอบ และอุปกรณ์เสริม

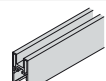
Sliding door fitting set with running track อุปกรณ์บานเลื่อนครบชุดพร้อมรางบน		Glass thickness mm ความหนากระจก มม.	Length ความยาว	Cat.no รหัสสินค้า
	With soft close mechanism both sides มีระบบการปิดแบบนุ่มนวล 2 ด้าน	8	1,100	940.59.004
			1,800	940.59.006
		10	1,100	940.59.005
			1,800	940.59.007

Set consisting of ประกอบด้วย		For 1 leaf สำหรับบานเดี่ยว
	Running track รางบน	1 pc. 1 ชิ้น
	Running gear ลูกล้อ	1 pc. 1 ชิ้น
	Plate เพลท	3 x 1 mm 3 x 2 mm 3 x 3 mm
	Soft and self closing mechanism อุปกรณ์ปิดอย่างนุ่มนวล	2 pcs. 2 ชิ้น
	Guide roller, bottom, 1 set ลูกล้อและกันแกว่งด้านล่าง	1 pc. 1 ชิ้น
	End caps, 1 set (3 pair) ฝาครอบปลายราง 1 ชุด (3 คู่)	1 pc. 1 ชิ้น
	Spacer roller ลูกล้อ	1 pc. 1 ชิ้น
	Cover track ฝาครอบ	1 pc. 1 ชิ้น
	Guide rail รางล่าง	1 pc. 1 ชิ้น
	Glass clamp for 8/10 mm thickness ตัวหนีบกระจกสำหรับกระจกหนา 8/10 มม.	1 pc. 1 ชิ้น
	Floor guide กันแกว่งรางล่าง	1 pc. 1 ชิ้น

Additional components อุปกรณ์เสริม	Material วัสดุ	Finish สี	Length mm ความยาว มม.	Cat.no รหัสสินค้า
Guide rail for soft floor รางเสริมสำหรับพื้นพรม	Aluminium อะลูมิเนียม	Silver coloured anodized สีเงินอนไดซ์	2,200	940.59.802
			3,600	940.59.803
		Black coloured anodized สีดำอนไดซ์	2,200	940.59.812
			3,600	940.59.813

Sliding door fitting Classic 40-J/80-J/120-J SLIDO

อุปกรณ์บานเลื่อน รุ่น Classic 40-J/80-J/120-J SLIDO

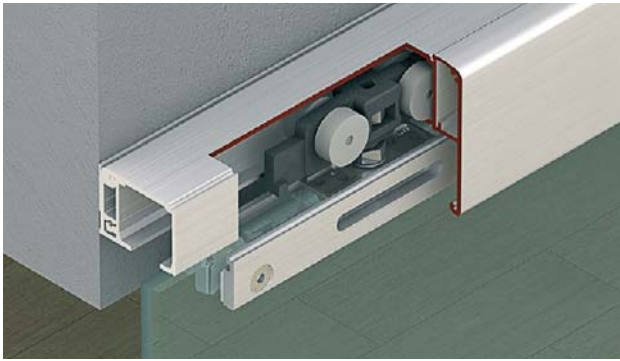

Floor guide

การติดตั้งอุปกรณ์กันแกว่ง

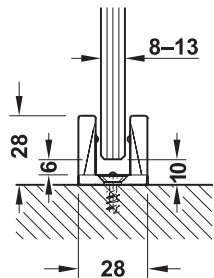

Feature

- For 1 leaf and 2 leaf sliding door
- Suitable for tempered safety glass: 8-10 mm
- Adjustment: Door height adjustable
- Mounting: suspension glass clamp
- Door weight 40-120 kg per leaf

คุณสมบัติ

- สำหรับบานเลื่อนเดี่ยวและบานเลื่อนคู่
- เหมาะสำหรับกระจกนิรภัยหนา 8-10 มม.
- สามารถปรับความสูง-ต่ำบานได้
- ติดตั้งแบบหนีบกระจก
- สามารถรับน้ำหนักบานได้ 40-120 กก. ต่อหนึ่งบานเลื่อน

Ceiling installation and wall mounting

วิธีการติดตั้งที่ฝ้า เพดาน และผนัง

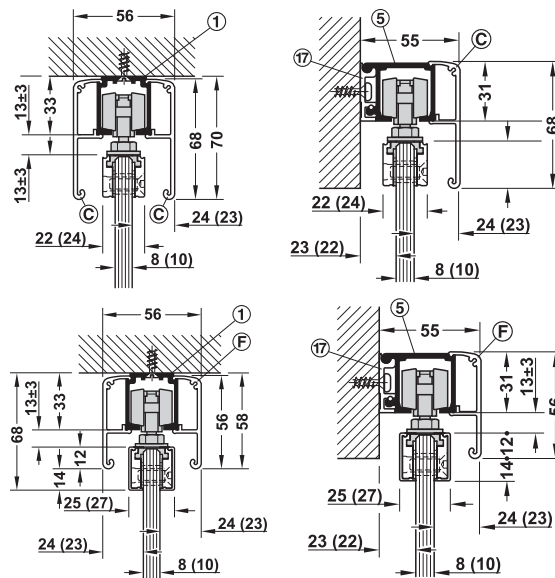

Sliding door fitting set, without running track อุปกรณ์บานเลื่อนครบชุด (ไม่รวมรางบน)		Version รูปแบบ	Min. door width mm ความกว้างบานอย่างน้อย มม.	40 kg 40 กก.	80 kg 80 กก.	120 kg 120 กก.
	Without soft close mechanism ไม่มีระบบการปิดแบบนุ่มนวล	A	-	940.42.130	940.82.205	941.25.140
	On one side with soft close mechanism หรือระบบการปิดนุ่มนวล 1 ด้าน	B	632 (40-80 kg) 721 (120 kg)	940.42.131	940.82.206	941.25.141
	On both sides with soft close mechanism หรือระบบการปิดแบบนุ่มนวลทั้ง 2 ด้าน	C	803-922	940.42.132	940.82.207	-
		D	923-991	940.42.133	940.82.208	-
		E	992 (40-80 kg) 1,170 (120 kg)	940.42.134	940.82.209	941.25.142

Order information

Track, panel and accessories must be order separately. For 2 leaf sliding doors please order 2 sets.

ข้อแนะนำในการสั่งซื้อ

กรุณาสั่งซื้อต่างหาก สำหรับ ราง บานประตู และอุปกรณ์เสริม สำหรับบานเลื่อนคู่ กรุณาสั่งซื้อชุดลูกล้อจำนวน 2 ชุด

Order reference

Sliding door application.....page 47  
Glass clamp.....page 47  
Track and accessories.....page 54-55

ข้อแนะนำการสั่งซื้อ

รูปแบบการติดตั้ง.....หน้า 47  
อุปกรณ์หนีบกระจก.....หน้า 47  
รางและอุปกรณ์เสริม.....หน้า 54-55



## Section guide and trolley hanger

รูปแบบการติดตั้งชุดลูกล้อและกันแกว่ง

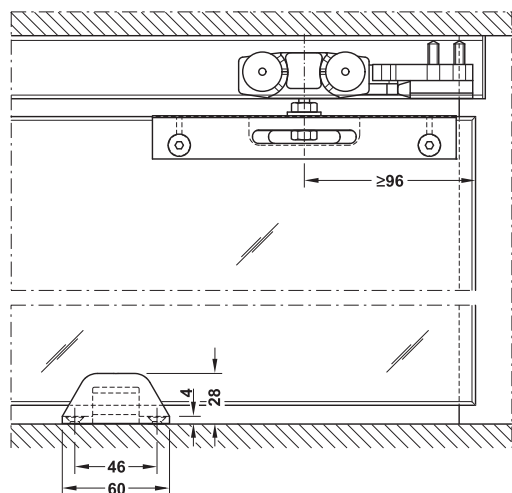

## Routing dimension

ระยะเจาะบาน

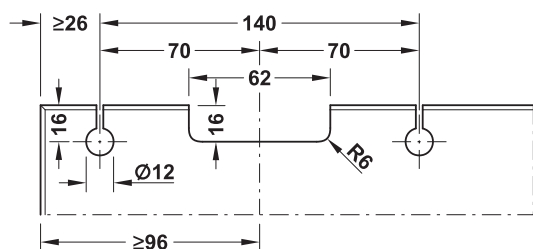

## Soft closing versions overview

ภาพรวมระบบปิดแบบนุ่มนวล

### Version A without soft closing mechanism

แบบ A ไม่มีระบบปิดแบบนุ่มนวล

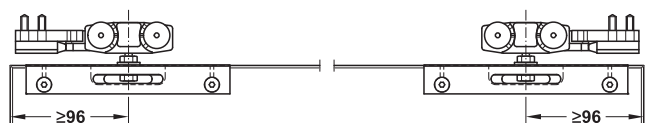

Suitable for Classic 40-J to 120-J  
เหมาะสำหรับ Classic 40-J ถึง 120-J

### Version B with soft closing mechanism (one-side)

แบบ B ระบบปิดแบบนุ่มนวล (1 ด้าน)

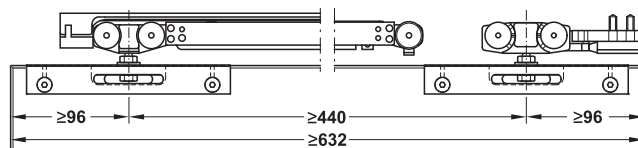

Suitable for Classic 40-J and 80-J  
เหมาะสำหรับ Classic 40-J และ 80-J

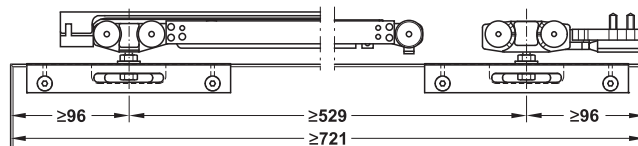

Suitable for Classic 120-J  
เหมาะสำหรับ Classic 120-J

### Version C with soft closing mechanism (both sides)

แบบ C ระบบการปิดแบบนุ่มนวล (2 ด้าน)

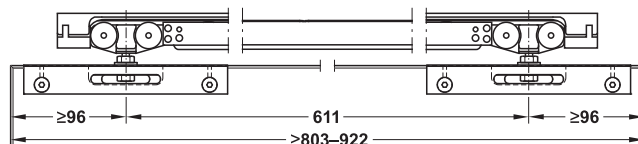

Suitable for Classic 40-J and 80-J  
เหมาะสำหรับ Classic 40-J และ 80-J

### Version D with soft closing mechanism (both sides)

แบบ D ระบบการปิดแบบนุ่มนวล (2 ด้าน)

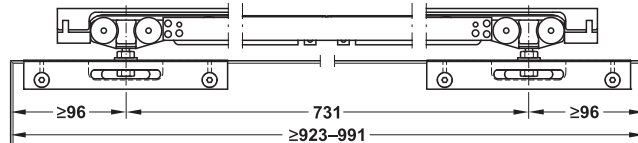

Suitable for Classic 40-J and 80-J  
เหมาะสำหรับ Classic 40-J และ 80-J

### Version E with soft closing mechanism (both sides)



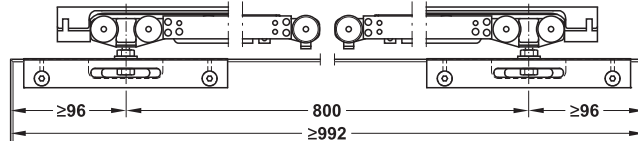

แบบ E ระบบการปิดแบบนุ่มนวล (2 ด้าน)

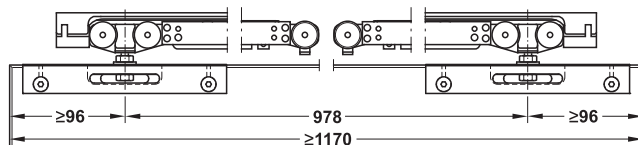

Suitable for Classic 40-J and 80-J  
เหมาะสำหรับ Classic 40-J และ 80-J

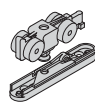
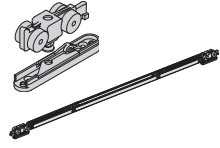

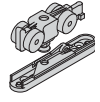
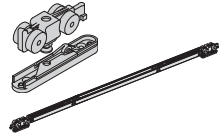
Suitable for Classic 120-J  
เหมาะสำหรับ Classic 120-J

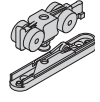
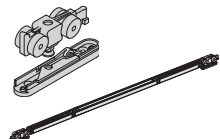
Set consisting of ประกอบด้วย		Model รุ่น	Version รูปแบบ	For 1 leaf สำหรับบานเดี่ยว
	Running gear, 4 wheel, suspension screw with nut and floor guide (without soft and self closing mechanism and glass clamp) อุปกรณ์ครีบชุด ไม่รวมอุปกรณ์เปิด-ปิด แบบนุ่มนวล และอุปกรณ์หนีบกระจก	40-J	A	2 pcs. 2 ชิ้น
			B	1 pc. 1 ชิ้น
	Running gear, 4 wheel, suspension screw with nut and floor guide, soft and self closing mechanism on one side (without glass clamp) อุปกรณ์ครีบชุด พร้อมอุปกรณ์เปิด-ปิด แบบนุ่มนวล 1 ด้าน (ไม่รวมอุปกรณ์หนีบกระจก)		B	1 pc. 1 ชิ้น
			E	2 pcs. 2 ชิ้น
	Running gear, 4 wheel, suspension screw with nut and floor guide, soft and self closing mechanism on both side (without glass clamp) อุปกรณ์ครีบชุด พร้อมอุปกรณ์เปิด-ปิด แบบนุ่มนวล 2 ด้าน (ไม่รวมอุปกรณ์หนีบกระจก)		C	1 pc. 1 ชิ้น
			D	1 pc. 1 ชิ้น
	Running gear, wheel, suspension screw with nut and floor guide, (without soft and self closing mechanism and glass clamp) อุปกรณ์ครีบชุด ไม่รวมอุปกรณ์เปิด-ปิด แบบนุ่มนวล และอุปกรณ์หนีบกระจก	80-J	A	2 pcs. 2 ชิ้น
			B	1 pc. 1 ชิ้น
	Running gear, 4 wheel, suspension screw with nut and floor guide, soft and self closing mechanism on one side (without glass clamp) อุปกรณ์ครีบชุด พร้อมอุปกรณ์เปิด-ปิด แบบนุ่มนวล 1 ด้าน (ไม่รวมอุปกรณ์หนีบกระจก)		B	1 pc. 1 ชิ้น
			E	2 pcs. 2 ชิ้น
	Running gear, 4 wheel, suspension screw with nut and floor guide, soft and self closing mechanism on both side (without glass clamp) อุปกรณ์ครีบชุด พร้อมอุปกรณ์เปิด-ปิด แบบนุ่มนวล 2 ด้าน (ไม่รวมอุปกรณ์หนีบกระจก)		C	1 pc. 1 ชิ้น
			D	1 pc. 1 ชิ้น
	Running gear, 4 wheel, suspension screw with nut and floor guide, (without soft and self closing mechanism and glass clamp) อุปกรณ์ครีบชุด ไม่รวมอุปกรณ์เปิด-ปิด แบบนุ่มนวล และอุปกรณ์หนีบกระจก	120-J	A	2 pcs. 2 ชิ้น
			B	1 pc. 1 ชิ้น
	Running gear, 4 wheel, suspension screw with nut and floor guide, soft and self closing mechanism on one side (without glass clamp) อุปกรณ์ครีบชุด พร้อมอุปกรณ์เปิด-ปิด แบบนุ่มนวล 1 ด้าน (ไม่รวมอุปกรณ์หนีบกระจก)		B	1 pc. 1 ชิ้น
			E	2 pcs. 2 ชิ้น

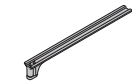
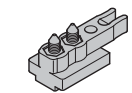
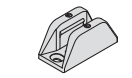
Accessories อุปกรณ์เสริม		Suitable for เหมาะสำหรับ	For 1 leaf สำหรับบานเดี่ยว
	Release device with stopper steel galvanize อุปกรณ์ปลดบานพร้อมตัวหยุด ใช้กับระบบปิดแบบนุ่มนวล	Version B รูปแบบ B	1 pc. 1 ชิ้น
		Version C, D, E รูปแบบ C, D, E	2 pcs. 2 ชิ้น
	Track stop with retainer spring and rubber buffer ตัวหยุดบานพร้อมส่วนยึดลูกกลิ้งแบบยืดหยุ่น	Version A รูปแบบ A	2 pcs. 2 ชิ้น
		Version B รูปแบบ B	1 pc. 1 ชิ้น
	Floor guide, for glass thickness 8-13 mm กันแกว่งกระจกเปลือยสำหรับกระจกหนา 8-13 มม.	Version A, B, C, D, E รูปแบบ A, B, C, D, E	1 pc. 1 ชิ้น

Glass clamp set ตัวหนีบกระจก	Material วัสดุ	Finish สี	For 1 door สำหรับ 1 บาน	Length mm ความยาว มม.	Cat.no รหัสสินค้า
 For glass thickness 8 mm consisting of 2 clamps ตัวหนีบกระจกสำหรับกระจกหนา 8 มม. จำนวน 2 ชิ้น	Aluminium อะลูมิเนียม	Silver coloured anodized สีเงินอโนไดซ์	1 set 1 ชุด	170	940.43.071
 For glass thickness 10 mm consisting of 2 clamps ตัวหนีบกระจกสำหรับกระจกหนา 10 มม. จำนวน 2 ชิ้น					940.43.072
 Clip panel set for for glass clamping with 4 panels and 8 end caps ชุดฝาครอบตัวหนีบกระจก ประกอบด้วย ฝาครอบตัวหนีบ 4 ชิ้น และฝาปิด 8 ชิ้น					940.43.073

### Note

Suitable for version A, B, C, D and E

### หมายเหตุ

เหมาะสำหรับบานเลื่อนรูปแบบ A, B, C, D และ E

## Sliding door application for Classic 40-J/80-J/120-J

การติดตั้งรูปแบบต่างๆ สำหรับอุปกรณ์บานเลื่อนรุ่น Classic 40-J/80-J/120-J

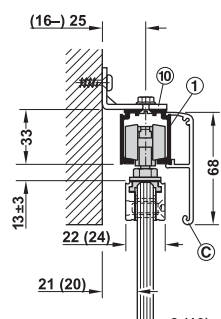

Wall mounting with wall mounting bracket and clip panel 68 mm

การติดตั้งบนผนังด้วยเหล็กจากติดตั้งและฝาครอบรางแบบคลิป 68 มม.

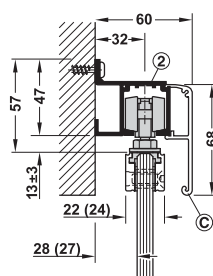

Wall mounting with running track and clip panel 68 mm

การติดตั้งรางบนผนังและฝาครอบรางแบบคลิป 68 มม.

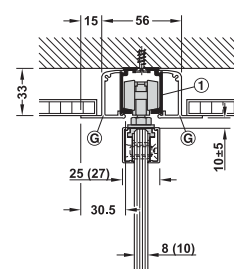

Ceiling installation with running track and 2 x clip panel for integration in suspended ceilings

การติดตั้งรางที่เพดานด้วยฝาครอบรางแบบฝาปิดด้านล่าง

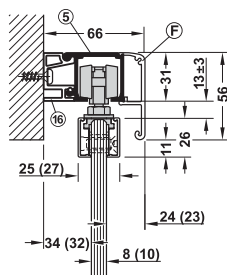

Wall mounting with slide track and clip panel 56 mm, clip on glass clamp

รางยึดผนังพร้อมฝาบังราง 56 มม. และตัวหนีบกระจก

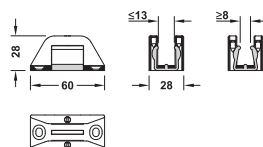

Floor guide  
กันแกว่ง

Sliding door fitting Classic 40-L/80-L/120-L SLIDO



อุปกรณ์บานเลื่อน รุ่น Classic 40-L/80-L/120-L SLIDO

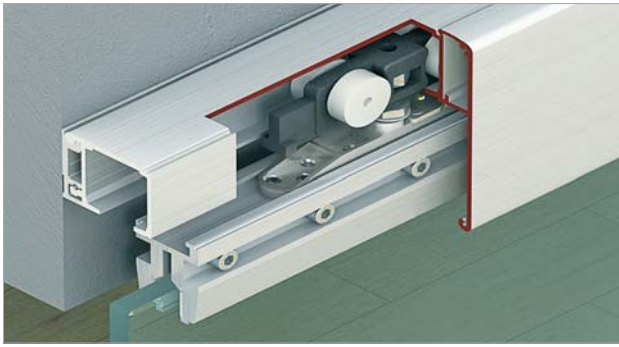

Feature

- For 1 leaf and 2 leaf sliding door
- Suitable for tempered safety glass: 8-10 mm
- Door height adjustable
- Suspension fitting with flange clip, clamped connection (installation without tools and glass drilling)

Technical data

- Max. door weight per leaf: 40-120 kg

คุณสมบัติ

- สำหรับบานเลื่อนเดี่ยวและบานเลื่อนคู่
- เหมาะสำหรับกระจกนิรภัยหนา 8-10 มม.
- สามารถปรับความสูงบานประตูได้
- เฟลทแขวนบานแบบคลิป (ไม่ต้องใช้เครื่องมือและการเจาะกระจก)

ข้อมูลทางเทคนิค

- สามารถรับน้ำหนักบานประตูสูงสุด 40-120 กก. ต่อหนึ่งบานประตู

Ceiling installation and wall mounting

การติดตั้งบนผนังและเพดาน

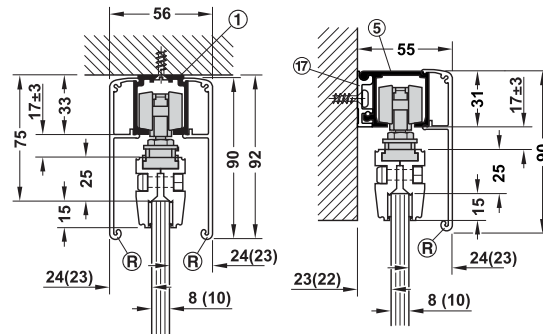
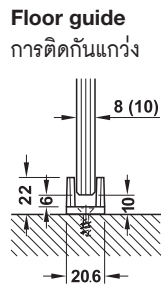

Sliding door fitting set, without running track อุปกรณ์บานเลื่อนครบชุด (ไม่รวมรางบน)		Version รูปแบบ	Min. door width mm ความกว้างบานอย่างน้อย มม.	40 kg 40 กก.	80 kg 80 กก.	120 kg 120 กก.
	Without soft close mechanism ไม่มีระบบการปิดแบบนุ่มนวล	A	-	940.43.090	940.82.140	941.25.000
	On one side with soft close mechanism พร้อมระบบการปิดแบบนุ่มนวล 1 ด้าน	B	628	940.43.091	940.82.141	-
	On both sides with soft close mechanism พร้อมระบบการปิดแบบนุ่มนวลทั้ง 2 ด้าน	C	769-888	940.43.092	940.82.142	-
		D	889-1,008	940.43.093	940.82.143	-
		E	988 (40-80 kg) 1,136 (120 kg)	940.43.094	940.82.144	941.25.152

Packing: 1 set  
ขนาดบรรจุ: 1 ชุด

Order reference

Track and glass clamp.....page 51  
Sliding door application.....page 52

ข้อแนะนำการสั่งซื้อ

รางและตัวหนีบกระจก.....หน้า 51  
รูปแบบการติดตั้ง.....หน้า 52



**Selection guide and trolley hanger**

รูปแบบการติดตั้งชุดลูกกลิ้งและกันแกว่ง

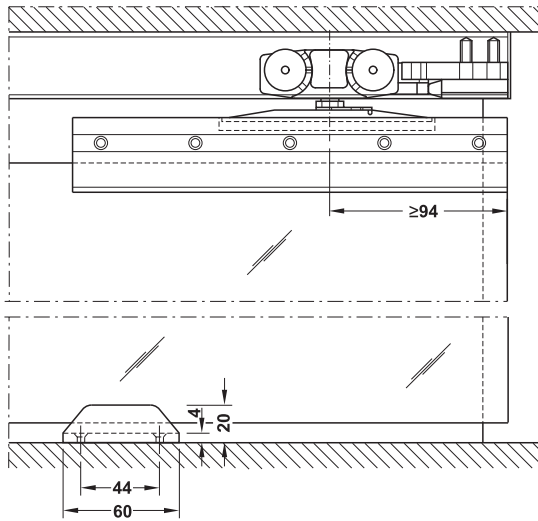

**Installation**

การติดตั้ง

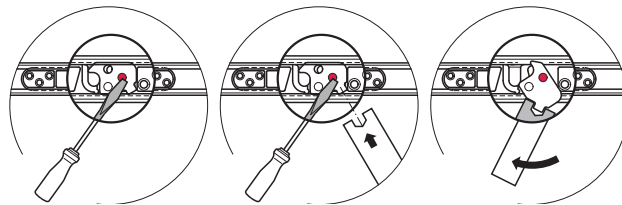
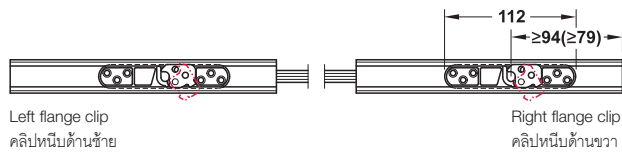

Removing the flange clip  
 วิธีถอดคลิป

**Soft closing versions overview**

ภาพรวมของระบบปิดแบบนุ่มนวล



**Version A** without soft closing mechanism

แบบ A ไม่มีระบบการปิดแบบนุ่มนวล

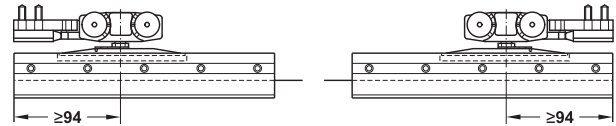

For install classic 40L to 120L  
 สำหรับรุ่นคลาสสิก 40L ถึง 120L

**Version B** with soft closing mechanism (1-side)

แบบ B ระบบการปิดแบบนุ่มนวล (1 ด้าน)

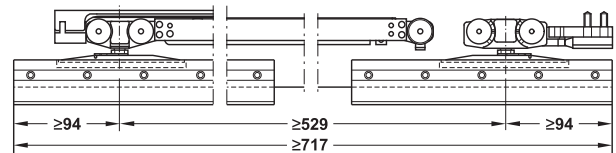

For install classic 120L  
 สำหรับรุ่นคลาสสิก 120L

**Version C** with soft closing mechanism (both sides)

แบบ C ระบบการปิดแบบนุ่มนวล (2 ด้าน)

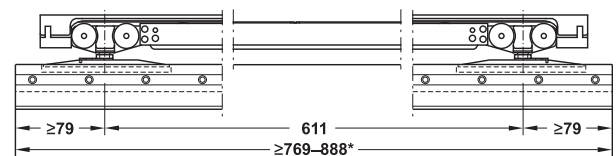

For install classic 40L and 80L  
 สำหรับรุ่นคลาสสิก 40L และ 80L

Recommended max. width  
 ความกว้างบานประตูสูงสุดที่ใช้ได้

**Version D** with soft closing mechanism (both sides)

แบบ D ระบบการปิดแบบนุ่มนวล (2 ด้าน)

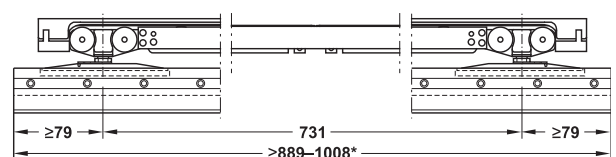

For install classic 40L and 80L  
 สำหรับรุ่นคลาสสิก 40L และ 80L

Recommended max. width  
 ความกว้างบานประตูสูงสุดที่ใช้ได้

**Version E** with soft closing mechanism (both sides)

แบบ E ระบบการปิดแบบนุ่มนวล (2 ด้าน)

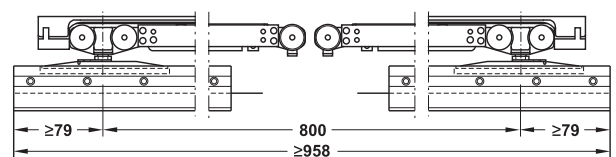

For install classic 40L and 80L  
 สำหรับรุ่นคลาสสิก 40L และ 80L

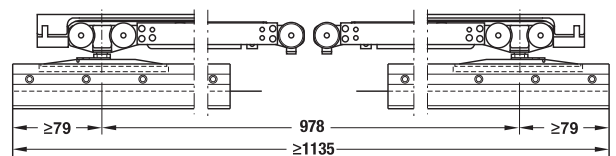

For install classic 120L  
 สำหรับรุ่นคลาสสิก 120L

Sliding door fitting Classic 40-L/80-L/120-L SLIDO

อุปกรณ์บานเลื่อน รุ่น Classic 40-L/80-L/120-L SLIDO

Set consisting of ประกอบด้วย	Model รุ่น	Version รูปแบบ	For 1 door leaf สำหรับ 1 บาน
Running gear, 4-wheel, suspension screw with nut and flange clip for hooking in (without tools) ลูกล้อพร้อมสลกรูและแหวนรองแผ่นเฟลทแขวนบานแบบคลิป	40-L	A	2 pcs. 2 ชิ้น
Running gear, 4-wheel, suspension screw with nut and flange clip for hooking in (without tools), soft and self closing mechanism on one side ลูกล้อพร้อมสลกรูและแหวนรองแผ่นเฟลทแขวนบานแบบคลิป พร้อมระบบการปิดแบบนุ่มนวล 1 ด้าน		B	1 pc. 1 ชิ้น
		E	2 pcs. 2 ชิ้น
Running gear, 4-wheel, suspension screw with nut and flange clip for hooking in (without tools), soft and self closing mechanism on both sides ลูกล้อพร้อมสลกรูและแหวนรองแผ่นเฟลทแขวนบานแบบคลิป พร้อมระบบการปิดแบบนุ่มนวลทั้ง 2 ด้าน		C	1 pc. 1 ชิ้น
	80-L	D	1 pc. 1 ชิ้น
		A	2 pcs. 2 ชิ้น
Running gear, 4-wheel, suspension screw with nut and flange clip for hooking in (without tools) ลูกล้อพร้อมสลกรูและแหวนรองแผ่นเฟลทแขวนบานแบบคลิป	80-L	B	1 pc. 1 ชิ้น
Running gear, 4-wheel, suspension screw with nut and flange clip for hooking in (without tools), soft and self closing mechanism on one side ลูกล้อพร้อมสลกรูและแหวนรองแผ่นเฟลทแขวนบานแบบคลิป พร้อมระบบการปิดแบบนุ่มนวล 1 ด้าน		B	1 pc. 1 ชิ้น
		E	2 pcs. 2 ชิ้น
Running gear, 4-wheel, suspension screw with nut and flange clip for hooking in (without tools), soft and self closing mechanism on both sides ลูกล้อพร้อมสลกรูและแหวนรองแผ่นเฟลทแขวนบานแบบคลิปพร้อมระบบการปิดแบบนุ่มนวลทั้ง 2 ด้าน		C	1 pc. 1 ชิ้น
	120-L	D	1 pc. 1 ชิ้น
		A	2 pcs. 2 ชิ้น

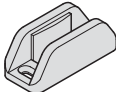
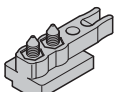
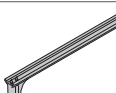
Additional set components อุปกรณ์เสริม		Model รุ่น	Version รูปแบบ	For 1 door leaf สำหรับ 1 บาน
	Floor guide, for glass thicknesses 8, 10, 12.7 mm กันแกว่งกระจกเปลี่ยนสำหรับกระจกหนา 8, 10, 12.7 มม.	40/80/120-L	A, B, C, D, E	1 pc. 1 ชิ้น
	Track buffer with retainer spring and rubber buffer ตัวหยุดบานพร้อมสปริงยึดลูกล้อแบบยืดหยุ่น	40/80/120-L	A	2 pcs. 2 ชิ้น
			B	1 pc. 1 ชิ้น
	Release device with stopper อุปกรณ์ปลดบานพร้อมตัวหยุดใช้กับระบบปิดแบบนุ่มนวล	40/80/120-L	B	1 pc. 1 ชิ้น
			C, D, E	2 pcs. 2 ชิ้น

Order information

Track, panel and accessories must be ordered separately. For 2 leaf sliding doors please order 2 sets.

ข้อแนะนำในการสั่งซื้อ

กรุณาสั่งซื้อต่างหาก สำหรับ ราง บานประตู และอุปกรณ์เสริม สำหรับบานเลื่อนคู่ กรุณาสั่งซื้อชุดลูกล้อจำนวน 2 ชุด

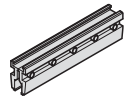
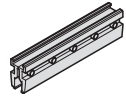
Glass clamp set ตัวหนีบกระจก	Model รุ่น	Version รูปแบบ	For 1 door leaf สำหรับ 1 บาน	Length mm ความยาว มม.	Cat. No. รหัสสินค้า
	For glass thickness 8 mm ตัวหนีบกระจกสำหรับกระจกบานหนา 8 มม.	40/80/120-L A, B, C, D, E	2 pcs. 2 ชิ้น	200	940.43.040
			1 pc. 1 ชิ้น	1,000	940.43.042
			1 pc. 1 ชิ้น	1,500	940.43.044
	For glass thickness 10 mm ตัวหนีบกระจกสำหรับกระจกบานหนา 10 มม.	40/80/120-L A, B, C, D, E	2 pcs. 2 ชิ้น	200	940.43.041
			1 pc. 1 ชิ้น	1,000	940.43.043
			1 pc. 1 ชิ้น	1,500	940.43.045

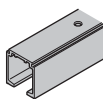
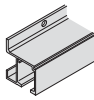
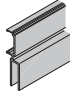
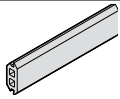
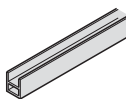
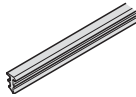
Track and additional accessories รางและอุปกรณ์เสริม	Material วัสดุ	Finish สี	Length mm ความยาว มม.	Cat. No. รหัสสินค้า				
	Aluminium อะลูมิเนียม	Silver coloured anodized สีเงินอโนไดซ์	2,000	940.43.922				
			3,000	940.43.932				
			4,000	940.43.942				
			6,000	940.43.962				
	Aluminium อะลูมิเนียม	Silver coloured anodized สีเงินอโนไดซ์	2,000	940.43.920				
			3,000	940.43.930				
			4,000	940.43.940				
			6,000	940.43.960				
	Aluminium อะลูมิเนียม	Silver coloured anodized สีเงินอโนไดซ์	2,000	940.43.820				
			3,000	940.43.830				
			4,000	940.43.840				
			6,000	940.43.860				
	Rubber ยาง	Grey สีเทา	5,000	940.43.038				
				Aluminium อะลูมิเนียม	Silver coloured anodized สีเงินอโนไดซ์	2,000	940.43.822	
						3,000	940.43.832	
						4,000	940.43.842	
						6,000	940.43.862	
					Stainless steel coloured สีสแตนเลส		2,000	940.43.823
							3,000	940.43.833
							4,000	940.43.843
6,000	940.43.863							
	Rubber ยาง	Transparent สีใส	10,000	940.43.035				

**Sliding door application for Classic L and synchro SLIDO**

การติดตั้งรูปแบบต่างๆ สำหรับอุปกรณ์บานเลื่อนรุ่น Classic L and synchro SLIDO

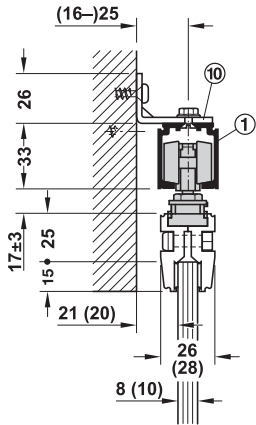

Wall mounting with wall mounting bracket  
 การติดตั้งบนผนังด้วยเหล็กจากติดผนัง

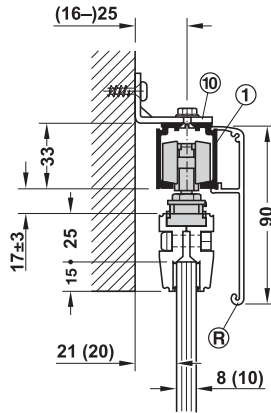

Wall mounting with wall mounting bracket  
 and clip panel 90 mm  
 การติดตั้งบนผนังด้วยเหล็กจากติดผนัง  
 และฝาครอบรางแบบคลิก 90 มม.

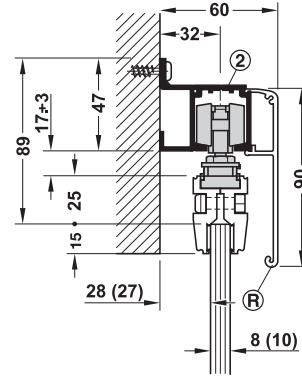

Wall mounting with running track and  
 clip panel 90 mm  
 การติดตั้งบนผนังและฝาครอบราง  
 แบบคลิก 90 มม.

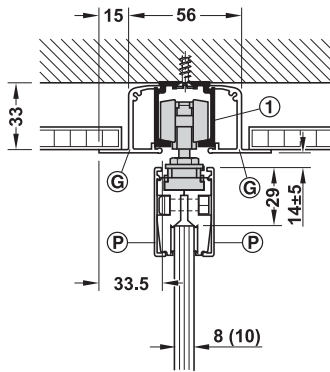

Ceiling installation with running track  
 and 2 x clip panel for integration in  
 suspended ceilings  
 การติดตั้งรางที่เพดานด้วยฝาครอบราง  
 แบบฝาปิดด้านข้าง

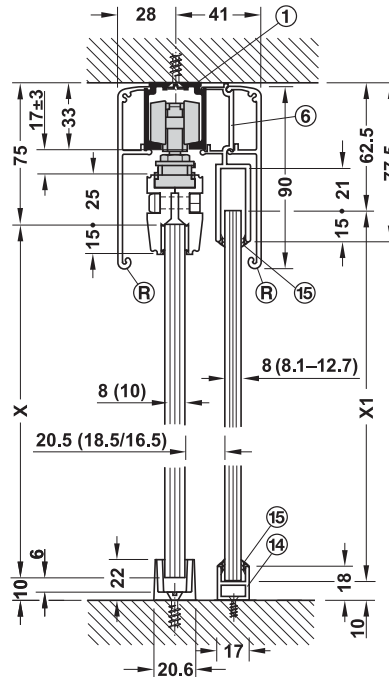

Ceiling installation with running track and clip  
 panel 90 mm incl. fixed component.  
 Sealing profile on one side for glass thickness 10 mm  
 and wet sealing for glass thicknesses 8-12.7 mm  
 การติดตั้งรางที่เพดานและฝาครอบราง 90 มม.  
 พร้อมรางติดตายสำหรับกระจกบานหนา 10 มม.  
 และสำหรับกระจกบานหนา 8-12.7 มม.



**Additional set Classic stacking**

อุปกรณ์เสริมสำหรับจูงบาน

For sliding door fittings Classic 40-L to 120-L

สำหรับบานเลื่อนรุ่น 40-L ถึง 120-L

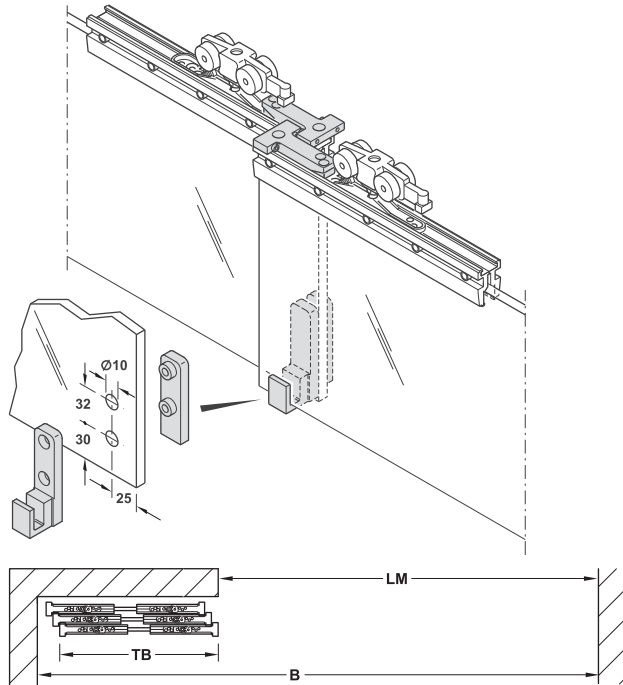

TB = door width, LM = internal width,  
B = over all width  
2 doors: TB = (LM + 97 mm)/2  
3 doors (see drawing): TB = (LM + 134 mm)/3  
4 doors: TB = (LM + 171 mm)/4

TB = ความกว้างต่อบาน,  
LM = ความกว้างภายในระยะเปิดบาน  
B = ความกว้างรวม  
2 บาน: TB = (LM+97 มม)/2  
3 บาน: (ดูจากภาพวาด): TB = (LM+134 มม)/3  
4 บาน: TB = (LM+171 มม)/4

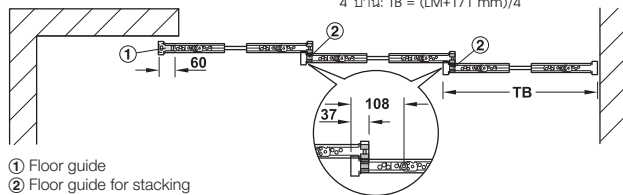

① Floor guide  
② Floor guide for stacking

① กั้นแกว่ง  
② กั้นแกว่งสำหรับจูงบาน

**Feature**

- For 2 leaf to 4 leaf sliding doors
- For stacking 2 to 4 door leaves
- For glass thickness: Tempered safety glass 8 and 10 mm
- Min. door width: 700 mm

**คุณสมบัติ**

- อุปกรณ์ครบชุดสำหรับสองบานถึงสี่บาน
- สำหรับจูงบานตั้งแต่ สองบานถึงสี่บาน
- ใช้กับบานกระจกหนาตั้งแต่ 8 และ 10 มม.
- ความกว้างบานมากกว่า 700 มม.

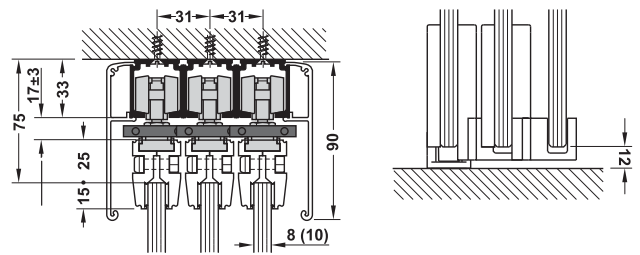

**Note**

The additional set can only be used in combination with the respective number of door sets (see cross reference), respective number of running tracks and panels. The use for versions with soft and self closing mechanism is only suitable to a limited extend as a smooth opening and closing action cannot be ensured.

**หมายเหตุ**

อุปกรณ์เสริมสามารถใช้งานร่วมกับรหัสที่อยู่ในกลุ่มรายการสินค้าที่เกี่ยวข้องของอุปกรณ์ครบชุด อุปกรณ์รางเลื่อน สำหรับการใช้งานกับอุปกรณ์การเปิดปิดแบบนุ่มนวลจะไม่สามารถใช้ได้เนื่องจากมีข้อจำกัดในการใช้งาน

Set consisting of ประกอบด้วย	For 2 doors สำหรับ 2 บาน	For 3 doors สำหรับ 3 บาน	For 4 doors สำหรับ 4 บาน	Cat. No. รหัสสินค้า
Floor guide กั้นแกว่ง	1 pc. 1 ชิ้น	1 pc. 1 ชิ้น	1 pc. 1 ชิ้น	940.82.030
Follower อุปกรณ์จูงบาน	4 pcs. 4 ชิ้น	6 pcs. 6 ชิ้น	8 pcs. 8 ชิ้น	940.44.410
Floor guide for stacking set, for glass thickness 8 and 10 mm กั้นแกว่งจูงบานสำหรับความหนากระจก 8 และ 10 มม.	1 set 1 ชุด	2 set 2 ชุด	3 set 3 ชุด	940.44.210

Track and additional accessories รางและอุปกรณ์เสริม	Area of application รองรับน้ำหนักได้	Material วัสดุ	Finish สี	Length mm ความยาว มม.	Cat. No. รหัสสินค้า
Single running track, 31 x 33 mm (W x H) รางบนขนาด 31 x 34 มม. (ก x ส)	For door weights 40–120 kg สำหรับน้ำหนัก 40-120 กก.	Aluminium อะลูมิเนียม	Silver coloured anodized สีเงินอโนไดซ์	2,000	940.43.922
				3,000	940.43.932
				4,000	940.43.942
				6,000	940.43.962
Clip panel, height 90 mm ฝาครอบรางสูง 90 มม.	For running track ①, ②, ③, ④ and ⑤ สำหรับรางบน ①, ②, ③, ④ และ ⑤	Aluminium อะลูมิเนียม	Silver coloured anodized สีเงินอโนไดซ์	2,000	941.25.720
				3,000	941.25.730
				6,000	941.25.760

Track and additional accessories รางและอุปกรณ์เสริม		Material วัสดุ	Finish สี	Lenght mm ความยาว มม.	Cat.no รหัสสินค้า
	① Single running track 31x33 mm (BxH) รางบน 31x33 มม. (กxส)	Aluminium อะลูมิเนียม	Silver coloured anodized สีเงินอโนไดซ์	2,000	940.43.922
				3,000	940.43.932
				4,000	940.43.942
				6,000	940.43.962
	② Single running track 47.5x47 mm (WxH) รางบน 47.5x47 มม. (กxส)	Aluminium อะลูมิเนียม	Silver coloured anodized สีเงินอโนไดซ์	2,000	940.43.920
				3,000	940.43.930
				4,000	940.43.940
				6,000	940.43.960
	⑤ Single running track รางบน	Aluminium อะลูมิเนียม	Silver coloured anodized สีเงินอโนไดซ์	2,000	941.25.920
				3,000	941.25.930
				6,000	941.25.960
	⑩ Mounting rail drilled, width 19 mm รางยึดผนังพร้อมรูนำร่อง กว้าง 19 มม.	Aluminium อะลูมิเนียม	Silver coloured anodized สีเงินอโนไดซ์	2,000	941.25.821
				3,000	941.25.831
				6,000	941.25.861
	⑪ Mounting rail drilled, width 8 mm รางยึดผนังพร้อมรูนำร่อง กว้าง 8 มม.	Aluminium อะลูมิเนียม	Silver coloured anodized สีเงินอโนไดซ์	2,000	941.25.820
				3,000	941.25.830
				6,000	941.25.860

**Order information**

Please order connecting pins for running track ⑤ and mounting rail ⑩ or ⑪ separately

**ข้อแนะนำในการสั่งซื้อ**

กรุณาสั่งซื้อตัวต่อแกนสำหรับรางบน ⑤ และ ⑩ หรือ ⑪ แยกต่างหาก

**Connecting pins**

Insert the connecting pins at the end of running track. For wall to wall installation the running track and the mounting rail must be fixed with the adhesive points in the ends.

**ข้อแนะนำในการสั่งซื้อ**

สำหรับการติดตั้งเข้ากับผนังให้ติดตั้งตัวต่อแกนเข้าที่ปลายรางบน

Additional components อุปกรณ์เสริม		Material วัสดุ	Finish สี	Lenght mm ความยาว มม.	Cat.no รหัสสินค้า	
	- Wall mounting bracket with screw and nut เหล็กฉากสำหรับยึดกับผนัง พร้อมสกรูและแหวนยึด	For running track สำหรับรางบน	Steel เหล็ก	Galvanized สีกัลวาไนซ์	36	940.42.061
					44	940.62.061
					64	940.42.063
	- Connecting pins for running tracks and profiles 1 set (10 pieces) ตัวต่อแกนสำหรับรางบน 1 ชุด (10 ชิ้น)	For running track ⑤ and mounting rail ⑩ and ⑪ สำหรับรางบน ⑤ และ ⑩ หรือ ⑪	Aluminium อะลูมิเนียม	Silver coloured สีเงิน	-	941.25.090
	- Floor guide กันแกว่ง	For glass thickness 8-13 mm, adjustable สำหรับกระจกหนา 8-13 มม. แบบปรับได้	Zinc alloy ซิงค์อัลลอยด์	Nickel plated matt สีนิกเกิลด้าน	-	940.82.040
	- Floor guide กันแกว่ง	For glass thickness 8-12 mm, adjustable สำหรับกระจกหนา 8-12 มม. แบบปรับได้	Stainless steel สแตนเลสสตีล	Matt สีด้าน	-	981.52.311

Cover plates and accessories ฝาครอบและอุปกรณ์เสริม				Material วัสดุ	Finish สี	Lenght mm ความยาว มม.	Width mm ความกว้าง มม.	Cat.no รหัสสินค้า
	F	Clip cover plate for running track height 56 mm ฝาปิดแบบมีคลิป สำหรับรางบน ความสูง 56 มม.	For running track สำหรับรางบน ① ② ⑤	Aluminium อะลูมิเนียม	Silver coloured anodized สีเงินอโนไดซ์	2,000	-	940.43.123
						3,000	-	940.43.133
						4,000	-	940.43.143
						6,000	-	940.43.163
	C	Clip cover plate for running track height 68 mm ฝาปิดแบบมีคลิป สำหรับรางบน ความสูง 68 มม.	For running track สำหรับรางบน ① ② ⑤	Aluminium อะลูมิเนียม	Silver coloured anodized สีเงินอโนไดซ์	2,000	-	940.43.120
						3,000	-	940.43.130
						4,000	-	940.43.140
						6,000	-	940.43.160
					Stainless steel anodized สีสแตนเลส อโนไดซ์	2,000	-	940.43.122
						3,000	-	940.43.132
						4,000	-	940.43.142
						6,000	-	940.43.162
	G	Clip panel for integration in suspended ceilings ฝาปิดแบบคลิป สำหรับรางบน พร้อมแผ่นปิดด้านล่าง	For running ① สำหรับรางบน	Aluminium อะลูมิเนียม	Silver coloured anodized สีเงินอโนไดซ์	2,000	-	940.43.620
						3,000	-	940.43.630
						6,000	-	940.43.660
	-	End cap set ชุดฝาปิดปลายราง	For running track ① and panel C สำหรับรางบน ① และฝาปิด C	Plastic พลาสติก	Silver coloured สีเงิน	-	44	940.43.031
			For running track ⑤ Mounting rail ⑰ and panel C สำหรับรางบน ⑤ และฝาปิด C	Plastic พลาสติก	Silver coloured สีเงิน	-	52	941.25.033
			For running track ② and panel C สำหรับรางบน ② และฝาปิด C	Plastic พลาสติก	Silver coloured สีเงิน	-	59	940.43.020
			For running track ⑤ Mounting rail ⑱ and panel C สำหรับรางบน ⑤ และฝาปิด C	Plastic พลาสติก	Silver coloured สีเงิน	-	63	941.25.034
			For running track 1 and panel F, for running track 5, mounting rail ⑰ and panel F สำหรับรางบน 1 และฝาบั้งราง F สำหรับรางบน 5 รางยึดผนัง ⑰ และฝาบั้งราง F	Plastic พลาสติก	Silver coloured สีเงิน	-	54	940.43.028
			For running track 5, Mounting rail ⑲ and panel F สำหรับรางบน 5 รางยึดผนัง ⑲ และฝาครอบบั้งราง F	Plastic พลาสติก	Silver coloured สีเงิน	-	64	940.43.037

Classic Running track set for wall pocket solution

อุปกรณ์รางเสริมสำหรับบานเลื่อนหลังผนัง

Sliding door fittings for Classic 40-L/80-L/120-L and 40-J/80-J/120-J

สำหรับรุ่น Classic 40-L/80-L/120-L และ 40-J/80-J/120-J

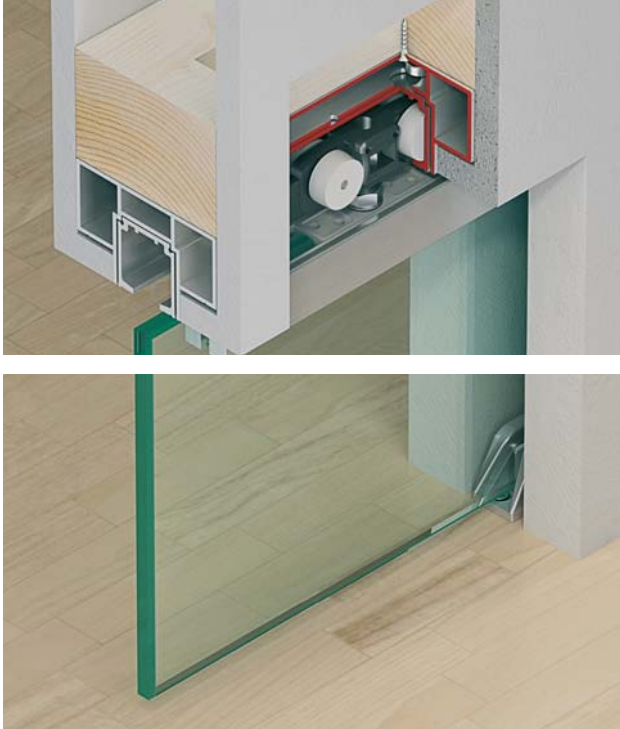

Feature

- For internal wall pocket widths 75, 100 or 125 mm
- Running track, running gear, self-closing mechanism can be removed after installation without wall opening
- Stopper position inside wall pocket can be adjusted after installation

Technical data

- Max. door weight per leaf: 40-120 kg

คุณสมบัติ

- รางเสริมสำหรับสำหรับบานเลื่อนซ่อนหลังผนัง 75, 100 และ 125 มม.
- รางบน ลูกกลิ้ง อุปกรณ์ เปิด-ปิด บานอย่างนุ่มนวล สามารถถอดออกได้ โดยที่ไม่ต้องรื้อผนัง
- อุปกรณ์หยุดบานสามารถปรับหลังจากติดตั้งเสร็จ

ข้อมูลทางเทคนิค

- สามารถรับน้ำหนักบานประตูสูงสุด 40-120 กก. ต่อหนึ่งบานประตู

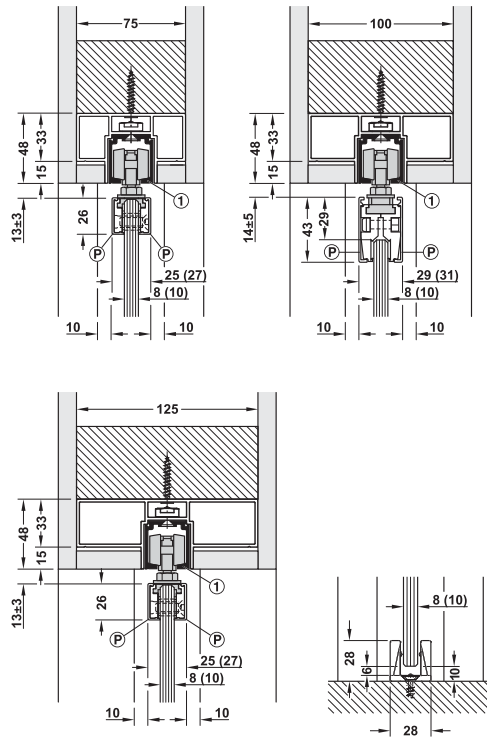

Track and accessories รางและอุปกรณ์เสริม	Material วัสดุ	Finish สี	Dim. (W x L) mm ขนาด (w x l) มม.	Effective length mm ความยาว มม.	Cat. No. รหัสสินค้า
 <p>Track and rail set for wall pocket installation, consists of running track and mounting rail ชุดรางเสริมประกอบด้วย รางบน รางเสริม</p>	Aluminium อะลูมิเนียม	Silver coloured anodized สีเงินอนไดซ์	75 x 2,000	1,980	940.43.291
			75 x 2,500	2,480	940.43.292
			75 x 3,000	2,980	940.43.293
			100 x 2,000	1,980	940.43.294
			100 x 2,500	2,480	940.43.295
			100 x 3,000	2,980	940.43.296
			125 x 2,000	1,980	940.43.297
			125 x 2,500	2,980	940.43.298
			125 x 3,000	2,980	940.43.299





We reserve the right to alter specifications without notice (HTH SLIDO for AH 2016).  
บริษัทฯ ขอสงวนการเปลี่ยนแปลงรายละเอียดโดยมิได้มีการแจ้งล่วงหน้า (HTH อุปกรณ์บานเลื่อน 2559)

**Design 80-M-SLIDO**

**Sliding door fitting Design 150-U SLIDO**

อุปกรณ์บานเลื่อน รุ่น Design 150-U SLIDO

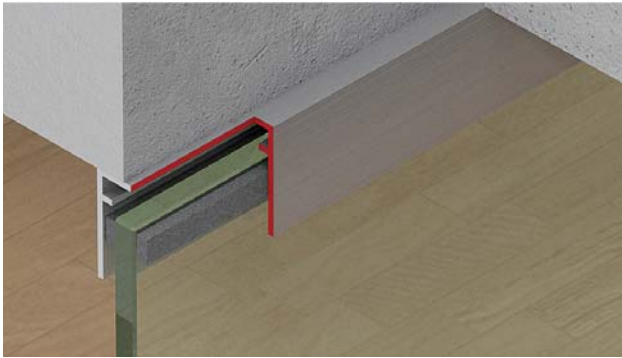

**Feature**

- For 1 leaf and 2 leaf sliding door
- Wall and ceiling mounting
- Wall mounting bracket distance +5 mm
- High adjustment in wall angle  $\pm 8$  mm, roller area +7 mm
- Assembly to fit at the connection

**Technical data**

- Max. door weight per leaf: 150 kg
- For door thickness: 8-12.7 mm

**คุณสมบัติ**

- สำหรับบานเลื่อนเดี่ยวและบานเลื่อนคู่
- สามารถติดตั้งกับผนังหรือฝ้าเพดาน
- สามารถปรับระยะห่างผนัง +5 มม.
- สามารถปรับความสูงด้านผนัง  $\pm 8$  มม. ด้านลูกล้อ +7 มม.
- ติดตั้งอุปกรณ์ตามระยะที่กำหนด

**ข้อมูลทางเทคนิค**

- สามารถรับน้ำหนักบานประตูสูงสุด 150 กก. ต่อ 1 บานประตู
- สำหรับความหนาบาน 8-12.7 มม.

**Section running gear and top guide**

รูปแบบการติดตั้งชุดลูกล้อและกันแกว่งรางบน

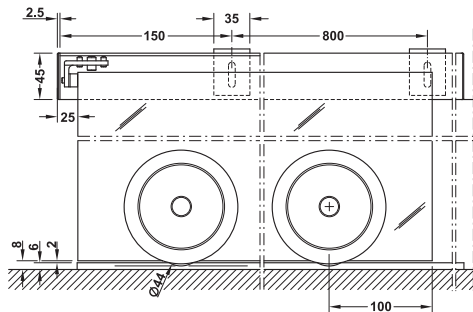

**Door panel cut out**

รูปแบบการเจาะประตูสำหรับบานกระจก

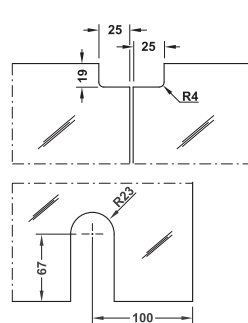

**Ceiling and wall installation**

รูปแบบการติดตั้งบนฝ้าและผนัง

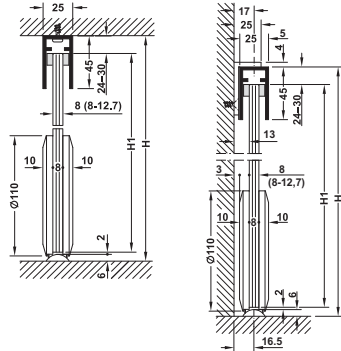

Glass height  $H_1 = H - 32$  to 38 mm (without glass cut out)

ความสูงของกระจก  $H_1 = H - 32$  ถึง 38 มม. (ไม่เจาะกระจก)

Glass height  $H_1 = H - 32$  to 34 mm (with glass cut out)

ความสูงของกระจก  $H_1 = H - 32$  ถึง 34 มม. (เจาะกระจกตามแบบ)

Fitting set, without running track อุปกรณ์บานเลื่อนครบชุด (ไม่รวมรางบน)	Door thickness mm ความหนาบาน มม.	Supplied with ประกอบด้วย	Cat.No. รหัสสินค้า
Without soft close mechanism ไม่มีระบบการปิดแบบนุ่มนวล	8-12.7	2 running gears, 2 stoppers, fixing material ลูกล้อ 2 ชิ้น ตัวหยุดบาน 2 ชิ้น อุปกรณ์ติดตั้ง	941.58.009

### Note

The wall distance of door always same, also with different door thickness. Please select different size of wall mounting bracket for extension of wall distance.

### หมายเหตุ

แม้ว่าความหนาของบานจะต่างกัน แต่ระยะการติดตั้งห่างจากผนังจะต้องเท่ากันเสมอ ดังนั้นควรเลือกระยะเหล็กฉากให้เหมาะสมกับความหนาบานประตู

### Drilled top guide track

วิธีการเจาะตำแหน่งกันแกว่งรางบน

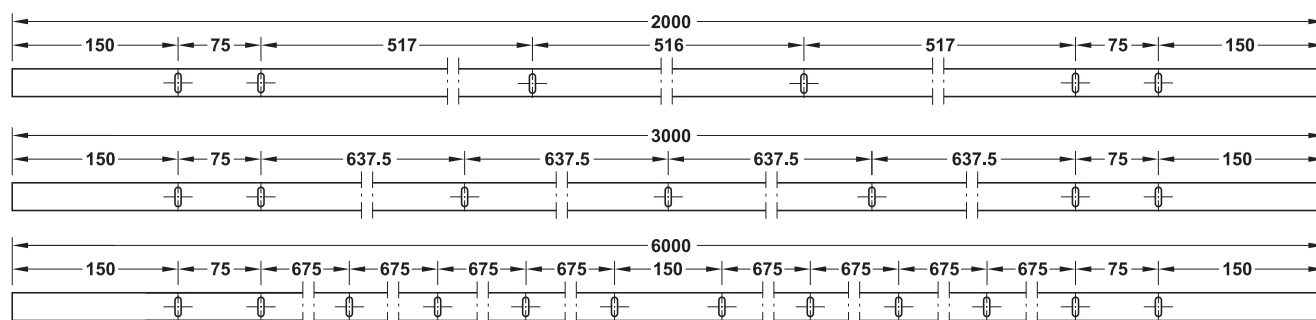

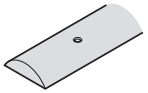
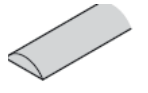
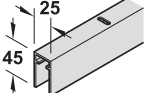
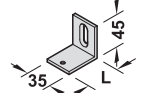
Track and accessories รางและอุปกรณ์เสริม	Material วัสดุ	Finish สี	Length mm ความยาว มม.	Cat.No. รหัสสินค้า
 Bottom running track predrilled รางล่าง แบบมีรูนำร่อง	Stainless steel สแตนเลส สตีล	Matt สีด้าน	2,000	941.58.920
			3,000	941.58.930
			6,000	941.58.960
 Bottom running track undrilled รางล่าง แบบไม่มีรูนำร่อง	Stainless steel สแตนเลส สตีล	Matt สีด้าน	2,000	941.58.820
			3,000	941.58.830
			6,000	941.58.860
 Top guide track drilled, incl. plastic cap กันแกว่งรางบนรวมฝาครอบ	Aluminium อะลูมิเนียม	Stainless steel coloured anodized สแตนเลส สตีล อโนไดซ์	2,000	941.58.720
			3,000	941.58.730
			6,000	941.58.760
 Wall mounting bracket, height adjustable length (L) wall distance เหล็กฉากสำหรับยึดผนัง สำหรับปรับความสูง	Aluminium อะลูมิเนียม	Stainless steel coloured anodized สแตนเลส สตีล อโนไดซ์	25	941.58.060
			35	941.58.062
			45	941.58.061
			65	941.58.063

**Sliding door fitting Classic 40-F/50-F/80-F/120-F SLIDO**

Sliding door fittings Classic 40-F/50-F/80-F/120-F SLIDO

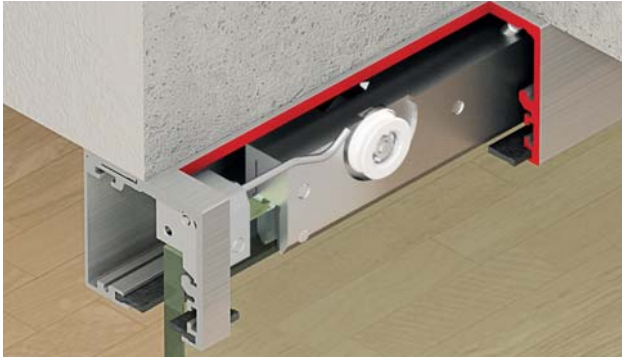

**Feature**

- For 1 leaf and 2 leaf sliding door
- For glass thickness 8 or 10 mm

**Technical data**

- Max. door weight 40-120 kg per leaf
- Door height adjustable +4/-3 mm
- Wall mounting or ceiling installation

**คุณสมบัติ**

- สำหรับบานเลื่อนเดี่ยวและบานเลื่อนคู่
- สำหรับกระจกหนา 8 หรือ 10 มม.

**ข้อมูลทางเทคนิค**

- สามารถรับน้ำหนักบานประตูสูงสุด 40-120 กก. ต่อ 1 บานประตู
- สามารถปรับความสูงบานประตูได้ +4/-3 มม.
- สำหรับติดตั้งกับผนังหรือฝ้าเพดาน

**Ceiling and wall installation**

รูปแบบการติดตั้งบนฝ้า และผนัง

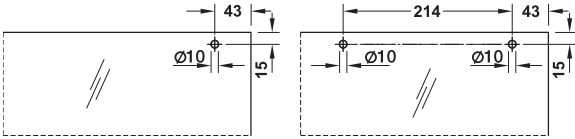

For weight 40, 50 kg  
 สำหรับน้ำหนัก 40, 50 กก.

For weight 80, 120 kg  
 สำหรับน้ำหนัก 80, 120 กก.

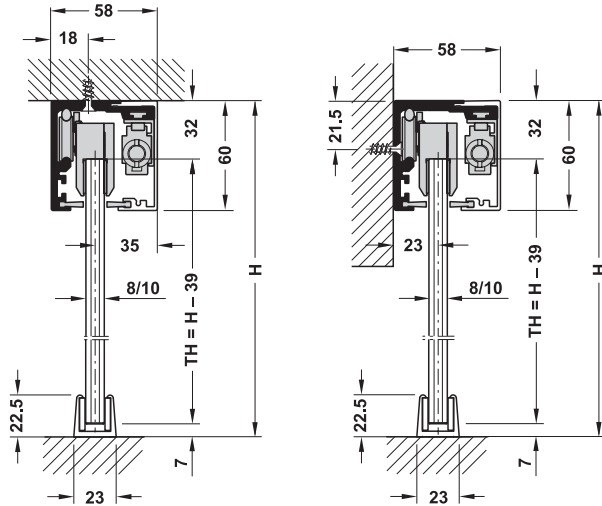

H = Total height      H = ความสูงรวม  
 TH = Door height      TH = ความสูงบานประตู

Sliding door fitting sets ชุดอุปกรณ์บานเลื่อน		Material วัสดุ	Finish สี	40 kg 40 กก.	50 kg 50 กก.	80 kg 80 กก.	120 kg 120 กก.
	Without soft close mechanism ไม่มีระบบการปิดแบบนุ่มนวล	Aluminium อะลูมิเนียม	Stainless steel coloured anodized สีสแตนเลส สตีล อโนไดซ์	-	940.67.003	-	941.30.003
		Aluminium อะลูมิเนียม	Silver coloured anodized สีเงินอโนไดซ์	-	940.67.002	-	941.30.002
	On both sides with softclose mechanism พร้อมระบบปิดแบบนุ่มนวลทั้งสองข้าง	Aluminium อะลูมิเนียม	Stainless steel anodized สแตนเลส สตีล อโนไดซ์	940.67.011	940.67.007	941.30.007	941.30.103
		Aluminium อะลูมิเนียม	Silver coloured anodized สีเงินอโนไดซ์	940.67.010	940.67.006	941.30.006	941.30.102

**Note**

For 2 leaf sliding doors please order 2 sets of 1 leaf sliding door fitting.

หมายเหตุ

สำหรับบานเลื่อนคู่ กรุณาสั่งซื้ออุปกรณ์สำหรับบานเลื่อนเดี่ยวจำนวน 2 ชุด

**Order reference**

Track and accessories.....page 62

ข้อแนะนำการสั่งซื้อ

รางและอุปกรณ์เสริม.....หน้า 62

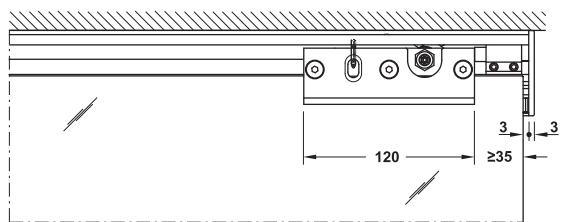

Section trolley hanger 40-50 kg

ระยะการติดตั้งสำหรับแขวนลูกกลิ้ง 40-50 กก.

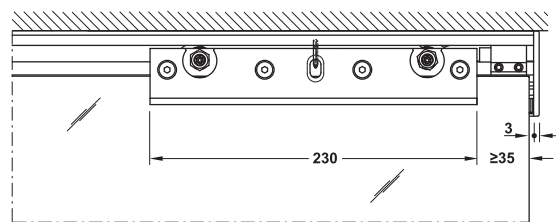

Section trolley hanger 80-120 kg

ระยะการติดตั้งสำหรับแขวนลูกกลิ้ง 80-120 กก.

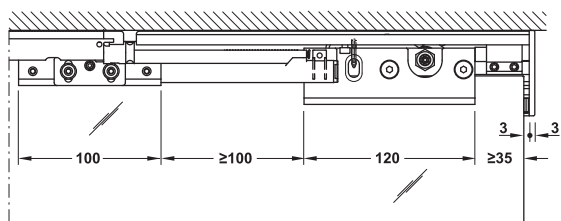

Section trolley hanger 40-50 kg with soft closing mechanism

ระยะการติดตั้งสำหรับแขวนลูกกลิ้ง 40-50 กก.

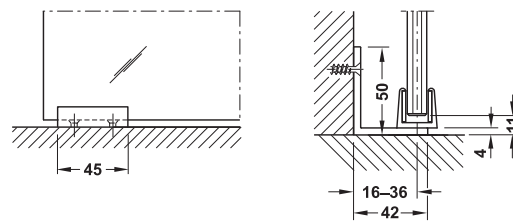

Section floor guide

ระยะการติดตั้งสำหรับอุปกรณ์กันแกว่ง

Set consisting of: ประกอบด้วย		
Without soft and self closing mechanism ไม่มีระบบการปิดแบบนุ่มนวล		
	Running gear for 50 kg ลูกกลิ้ง สำหรับ 50 กก.	1 pc. 1 ชิ้น
	Running gear for 120 kg ลูกกลิ้ง สำหรับ 120 กก.	1 pc. 1 ชิ้น
	Stopper and floor guide ตัวหยุดบาน และกันแกว่งบาน	1 set 1 ชุด
With soft and self closing mechanism on both sides พร้อมระบบปิดแบบนุ่มนวลทั้งสองข้าง		
	Running gear for 50 kg ลูกกลิ้ง สำหรับ 50 กก.	1 pc. 1 ชิ้น
	Running gear for 120 kg ลูกกลิ้ง สำหรับ 120 กก.	1 pc. 1 ชิ้น
	Stopper, floor guide and self closing mechanism ตัวหยุดบาน, กันแกว่งบาน และระบบปิดบานแบบนุ่มนวล	1 set 1 ชุด



Track and accessories รางบนและอุปกรณ์เสริม		Material วัสดุ	Finish สี	For weight kg สำหรับน้ำหนัก กก.	Length mm ความยาว มม.	Cat. No. รหัสสินค้า			
	Running track set for wall mounting รางบนติดตั้งกับผนัง	Aluminium อะลูมิเนียม	Silver coloured anodized สีเงินอโนไดซ์	-	2,000	940.67.820			
					3,000	940.67.830			
					4,000	940.67.840			
					6,000	940.67.860			
		Aluminium อะลูมิเนียม	Stainless steel coloured anodized สีสแตนเลส อโนไดซ์	2,000	940.67.821				
				3,000	940.67.831				
4,000	940.67.841								
6,000	940.67.861								
	Running track set ceiling installation รางบนสำหรับติดตั้งกับฝ้าเพดาน	Aluminium อะลูมิเนียม	Silver coloured anodized สีเงินอโนไดซ์	-	2,000	940.67.920			
					3,000	940.67.930			
					4,000	940.67.940			
					6,000	940.67.960			
		Aluminium อะลูมิเนียม	Stainless steel coloured anodized สีสแตนเลส อโนไดซ์	2,000	940.67.921				
				3,000	940.67.931				
4,000	940.67.941								
6,000	940.67.961								
	End cap clipping on, 1 pair ฝาปิดปลายรางแบบกด 1 คู่	Plastic พลาสติก	Aluminium coloured สีอะลูมิเนียม	-	-	940.67.060			
		Plastic พลาสติก	Stainless steel coloured สีสแตนเลส สตีล			940.67.061			
	Brush seal ซีล	Plastic พลาสติก	-	-	2,000	940.67.720			
					3,000	940.67.730			
					4,000	940.67.740			
					6,000	940.67.760			
	Floor guide อุปกรณ์กันแกว่ง	Stainless steel สแตนเลส สตีล	Matt สีด้าน	-	-	981.52.311			
	Soft and self closing for both side อุปกรณ์การปิดแบบนุ่มนวล สำหรับ 2 ด้าน	Aluminium/Plastic อะลูมิเนียม/พลาสติก	-	40		941.30.080			
						Aluminium/Plastic อะลูมิเนียม/พลาสติก	-	80	941.30.081
									Aluminium/Plastic อะลูมิเนียม/ พลาสติก
	Wall mounting bracket for floor guide include mounting screw อุปกรณ์ยึดผนังสำหรับกันแกว่ง กลางพร้อมสกรูติดตั้ง	Aluminium อะลูมิเนียม	Silver coloured anodized สีเงินอโนไดซ์	-	-	940.67.080			
			Stainless steel coloured สีสแตนเลส สตีล		-	940.67.081			

Wall compensation unit profile

ร่างเสริมสำหรับระยะห่างผนัง



Feature

- Installation: Wall mounting

คุณสมบัติ

- การติดตั้ง: ติดตั้งบนผนัง

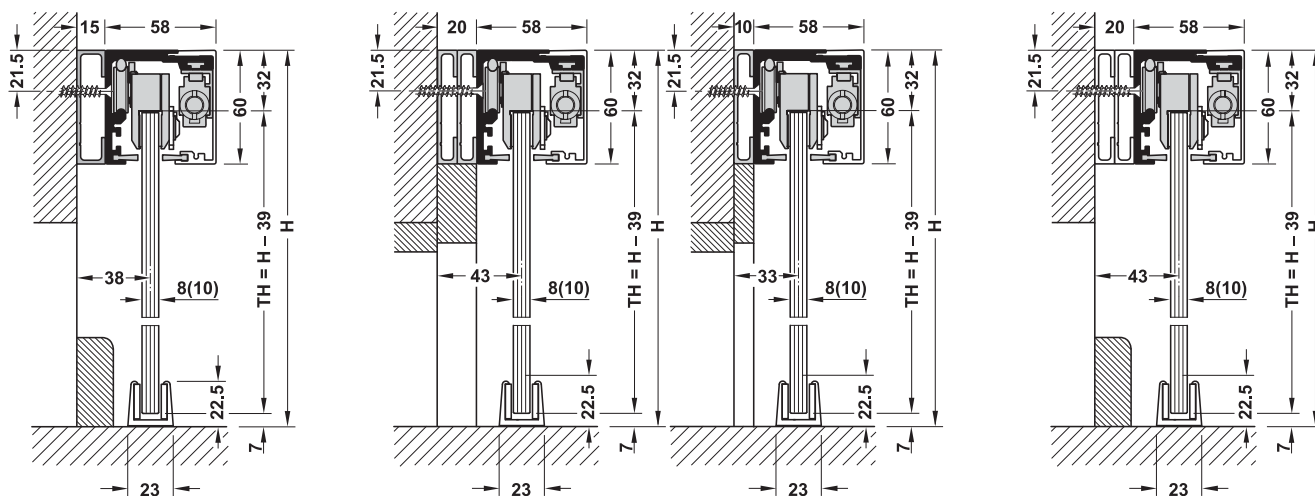

H = total height      ความสูงรวม  
TH = door height      ความสูงบานประตู

Set ชุดอุปกรณ์	Distance mm ระยะห่างผนัง มม.	Length mm ความยาว มม.	Finish สี	Cat.No. รหัสสินค้า
Wall compensation unit profile, for glue fixing, not drilled, consists of 60 x 15 mm (HxT) profile ร่างเสริมแบบไม่มีรูนำร่อง ติดตั้งด้วยกาว 60 x 15 มม. สูง x หนา	15	2,000	Silver coloured anodized สีเงินอโนไดซ์	940.67.632
			Stainless steel coloured anodized สีสแตนเลส อโนไดซ์	940.67.642
Wall compensation unit profile, for glue fixing, not drilled, consists of 60 x 10 mm (HxT) profile ร่างเสริมแบบไม่เจาะ ติดตั้งด้วยกาว ประกอบด้วย 60 x 10 มม. สูง x หนา	10	-	Silver coloured anodized สีเงินอโนไดซ์	940.67.652
			Stainless steel coloured anodized สีสแตนเลส อโนไดซ์	940.67.662
End caps, 1 pair, 78 x 60 (W x H), for compensating 10, 15 and 20 mm distance, for clip fixing ฝาครอบปลายรางสำหรับร่างเสริมระยะ 10, 15 และ 20 มม.	-	-	Silver coloured anodized สีเงินอโนไดซ์	940.67.062
			Stainless steel coloured anodized สีสแตนเลส อโนไดซ์	940.67.063

Installation reference

End cap can be adapted to the respective wall distance.

ข้อแนะนำการติดตั้ง

ฝาครอบปลายรางสำหรับร่างเสริม สามารถปรับแต่งได้ตามขนาดของราง

Note

2 x 10 mm compensation units must be used for 20 mm wall distance.

หมายเหตุ

ระยะห่างระหว่างบานและผนังขนาด 20 มม. ให้ใช้ร่างเสริม ขนาด 10 มม. 2 เส้น

**Additional set Classic F synchro SLIDO**

ชุดอุปกรณ์เสริม Classic F synchro SLIDO

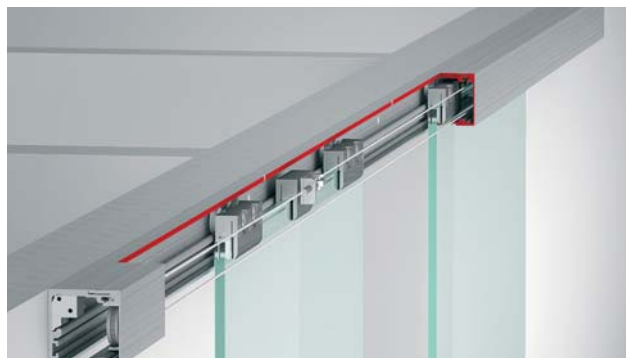

**Feature**

- Max. door weight: <80 kg per door
- Door width: 500–1,050 mm

**คุณสมบัติ**

- สามารถรับน้ำหนักบานประตูสูงสุด: 80 กก.
- ความกว้างของประตู: 500–1,050 มม.

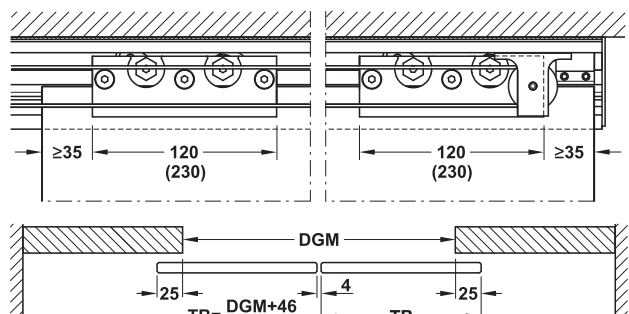

DGM = end-to-end length  
 TB = door width

DGM = ระยะช่องเปิด  
 TB = ความกว้างประตู

Additional set ชุดอุปกรณ์เสริม	Cat.No. รหัสสินค้า
Classic F synchro SLIDO	940.67.012

**Note**

Order 2 basic sets for synchro version.  
 Not suitable for use in combination with soft and self closing mechanism.

**หมายเหตุ**

กรุณาสั่งซื้อชุดอุปกรณ์บานเลื่อน 2 ชุด สำหรับอุปกรณ์ซิงโคร  
 ไม่เหมาะสำหรับใช้ร่วมกับอุปกรณ์เปิด-ปิดแบบนุ่มนวล

### Integrated ceiling installation

รางเสริมสำหรับติดตั้งฝ้า เพดาน

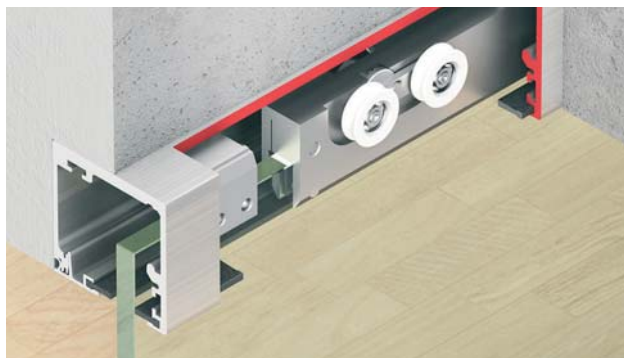

#### Feature

- Ceiling installation
- For glass thickness:
  - Glass doors: Tempered safety glass 8 or 10 mm, laminated glass 8-8.7 mm or 10-10.7 mm,
  - Fixed glass: Tempered safety glass 8 or 10 mm, laminated glass 8-8.7 mm
- Height adjustment facility: +4/-3 mm

#### คุณสมบัติ

- สำหรับติดตั้ง ฝ้า เพดาน
- สำหรับกระจกเทมเปอร์ 8 หรือ 10 มม., สำหรับกระจกลามิเนต 8-8.7 หรือ 10-10.7 มม.
- สามารถปรับความสูงต่ำบานได้: +4/-3 มม.

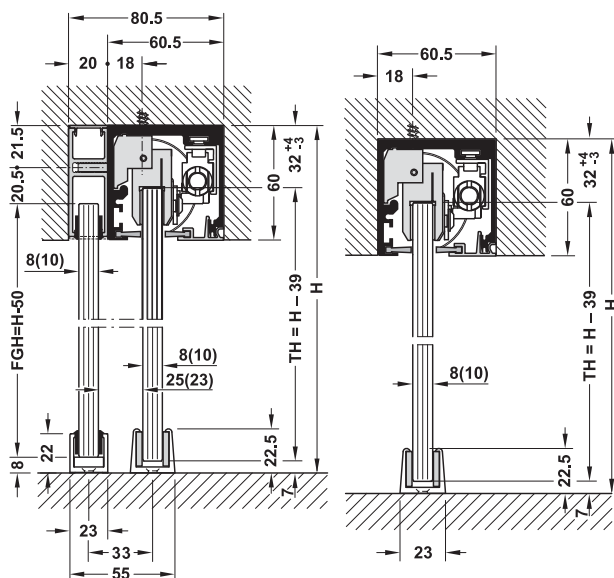

H = total height  
TH = door height  
FGH = fixed glass height

H = ความสูงรวม  
TH = ความสูงบาน  
FGH = ความสูงบานตาย









Set ชุดอุปกรณ์	Max. weight of application kg รองรับน้ำหนักได้สูงสุด กก.	Finish สี	Cat. No. รหัสสินค้า
Consists of running gear, stopper and floor guide ประกอบด้วย ลูกล้อ ตัวหยุดบาน และกันแกว่ง	120	Stainless steel coloured anodized สีสแตนเลส สติล อโนไดซ์	941.30.008
		Silver coloured anodized สีเงินอโนไดซ์	941.30.009

#### Order reference

Track and accessories.....page 66

ข้อแนะนำการสั่งซื้อ

รางและอุปกรณ์เสริม.....หน้า 66

Track and accessories รางบนและอุปกรณ์เสริม		Material วัสดุ	Finish สี	Length mm ความยาว มม.	Cat. No. รหัสสินค้า
	Running track set, consists of running track and panel รางบน ประกอบด้วย รางบน และฝาปิดใต้ราง	Aluminium อะลูมิเนียม	Silver coloured anodized สีเงินอโนไดซ์	2,000	941.30.920
			Stainless steel coloured anodized สีสแตนเลส สตีล อโนไดซ์	3,000	941.30.930
				2,000	941.30.921
			3,000	941.30.931	
	Fixed element/ fixed glass fixing profile, for running track set, with screws, for integrated ceiling installation รางสำหรับหนีบกระจกบานตายสำหรับติดตั้งกับราง บนเพื่อเข้ากับฝ้า เพดาน	Aluminium อะลูมิเนียม	Silver coloured anodized สีเงินอโนไดซ์	2,000	940.67.120
			Stainless steel coloured anodized สีสแตนเลส สตีล อโนไดซ์	3,000	940.67.130
				2,000	940.67.121
			3,000	940.67.131	
	Fixed element/ fixed glass fixing profile, for floor and wall connection, height adjustable, pre-drilled and countersunk รางล่างสำหรับหนีบกระจกบานตายพร้อมรูนำร่อง	Aluminium อะลูมิเนียม	Silver coloured anodized สีเงินอโนไดซ์	2,000	940.67.220
			Stainless steel coloured anodized สีสแตนเลส สตีล อโนไดซ์	3,000	940.67.230
				2,000	940.67.221
			3,000	940.67.231	
	Sealing profile, for glass thickness 8–8.7 mm ซีล สำหรับกระจกหนา 8-8.7 มม.	Rubber ยาง	Black สีดำ	5,000	940.67.074
				10,000	940.67.075
	Sealing profile, for glass thickness 10–10.7 mm ซีล สำหรับกระจกหนา 10-10.7 มม.	Rubber ยาง	Black สีดำ	5,000	940.67.076
				10,000	940.67.077
	Cover profile, for unused aperture in fixed component ฝาครอบใต้รางหนีบกระจกบานตาย	Aluminium อะลูมิเนียม	Silver coloured anodized สีเงินอโนไดซ์	2,000	940.67.320
			Stainless steel coloured anodized สีสแตนเลส สตีล อโนไดซ์	3,000	940.67.330
				2,000	940.67.321
			3,000	940.67.331	
	Cover profile, for unused aperture for running distance, with retaining spring ฝาครอบสำหรับรางบนพร้อมสปริง	Aluminium อะลูมิเนียม	Silver coloured anodized สีเงินอโนไดซ์	1,000	940.67.410
			Stainless steel coloured anodized สีสแตนเลส สตีล อโนไดซ์	2,000	940.67.420
				1,000	940.67.411
			2,000	940.67.421	
	End cap, for fixed glass fixing profile (for floor connection), 1 piece ฝาปิดปลายรางล่างสำหรับรางหนีบกระจกบานตาย	Plastic	Silver coloured สีเงิน	-	940.67.064
			Stainless steel coloured สีสแตนเลส สตีล อโนไดซ์	-	940.67.065
-	Extension set for connecting the running tracks แกนต่อสำหรับรางบน	-	-	-	941.30.090





**Classic set for stacking**

We reserve the right to alter specifications without notice (HTH SLIDO for AH 2016).

บริษัทฯ ขอสงวนการเปลี่ยนแปลงรายละเอียดโดยมิได้มีการแจ้งล่วงหน้า (HTH อุปกรณ์บานเลื่อน 2559)

**Sliding door fitting set for stacking Classic 100-A SLIDO**

ชุดอุปกรณ์บานเลื่อนจูงบาน รุ่น Classic 100-A Slido



**Feature**

- For use with large panel 2 leaf, 3 leaf and 4 leaf
- Door height adjustable
- Ceiling mount installation
- Max. door weight per leaf 100 kg
- Door width 600-1,200 mm
- Thickness 35-50 mm

**คุณสมบัติ**

- สำหรับบานเลื่อน 2 บาน, 3 บาน และ 4 บาน
- สามารถปรับความสูงบานประตูได้
- สำหรับติดตั้งฝ้าเพดาน
- สามารถรับน้ำหนักบานสูงสุด 100 กก. ต่อหนึ่งบานเลื่อน
- สำหรับบานกว้าง 600-1,200 มม.
- สำหรับความหนาบาน 35-50 มม.

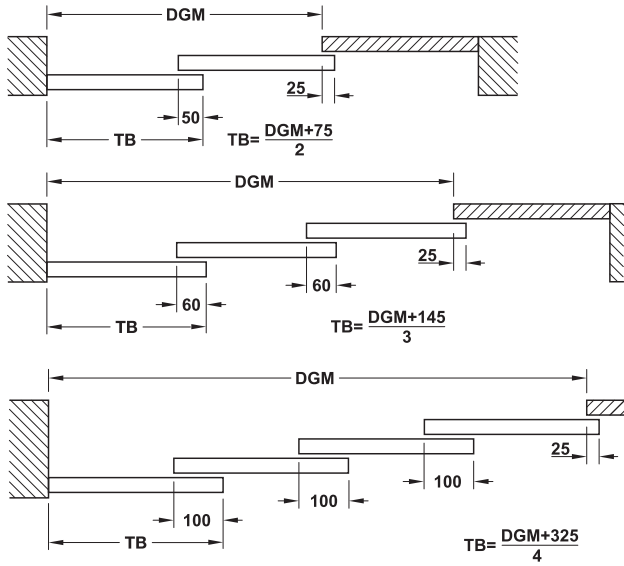

DGM = Passage width  
 DGH = Passage height  
 TB = Width of door

DGM = ความกว้างช่องเปิด  
 DGH = ความสูงช่องเปิด  
 TB = ความกว้างบาน

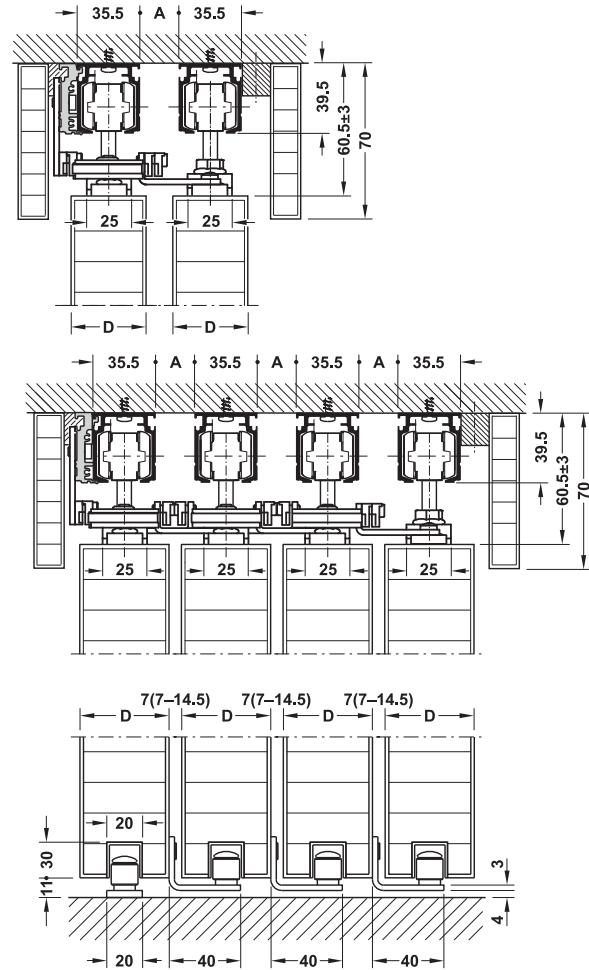









Track distance calculation A  
 $A = D/2 - 3.5$   
 A = track distance  
 D = door thickness

วิธีคำนวณระยะติดตั้งรางตำแหน่ง A  
 $A = D/2 - 3.5$   
 A = ระยะห่างราง  
 D = ความหนาบาน

We reserve the right to alter specifications without notice (HTH SLIDO for AH 2016).  
 บริษัทฯ ขอสงวนการเปลี่ยนแปลงรายละเอียดได้โดยไม่ต้องแจ้งล่วงหน้า (HTH อุปกรณ์บานเลื่อน 2559)

Fitting set, without running track อุปกรณ์ครบชุดไม่รวมรางบน	Max. Door weight น้ำหนักประตูสูงสุด	Cat. No. รหัสสินค้า
For 2 leaf sliding doors สำหรับ 2 บานเลื่อน	100	941.37.000
For 3 leaf sliding doors สำหรับ 3 บานเลื่อน	65	941.37.001
For 4 leaf sliding doors สำหรับ 4 บานเลื่อน	50	941.37.002

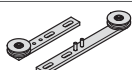
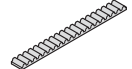
Classic 100-A Set components ชุดจูงบานรุ่น Classic 100-A ประกอบด้วย		2 leaf 2 บาน	3 leaf 3 บาน	4 leaf 4 บาน
	Running gear ลูกล้อ	4 pcs. 4 ชิ้น	6 pcs. 6 ชิ้น	8 pcs. 8 ชิ้น
	Flange for bolting ตัวเฟลทแขวนบาน	4 pcs. 4 ชิ้น	6 pcs. 6 ชิ้น	8 pcs. 8 ชิ้น
	Rail stopper ตัวหยุดบาน	2 pcs. 2 ชิ้น	2 pcs. 2 ชิ้น	2 pcs. 2 ชิ้น
	Floor guide กันแกว่งบาน	1 pieces 1 ชิ้น	1 pieces 1 ชิ้น	1 pieces 1 ชิ้น
	Floor guide comfort ไกด์ล่าง	1 pcs. 1 ชิ้น	2 pcs. 2 ชิ้น	3 pcs. 3 ชิ้น
	Follower 1 ตัวจูงบาน 1	1 pc. 1 ชิ้น	1 pc. 1 ชิ้น	1 pc. 1 ชิ้น
	Follower 2 ตัวจูงบาน 2	-	2 pcs. 2 ชิ้น	5 pcs. 5 ชิ้น
	Follower 3 ตัวจูงบาน 3	1 pc. 1 ชิ้น	1 pc. 1 ชิ้น	1 pc. 1 ชิ้น
	Guide pulley wheel ลูกล้อสายพาน	1 pc. 1 ชิ้น	2 pcs. 2 ชิ้น	3 pcs. 3 ชิ้น
	Tooth belt สายพาน	1 pc. length 3 m 1 ชิ้น ยาว 3 ม.	1 pc. length 6 m 1 ชิ้น ยาว 6 ม.	1 pc. length 9 m 1 ชิ้น ยาว 9 ม.

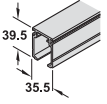
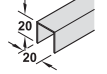
Tracks and accessories รางบนและอุปกรณ์เสริม		Material วัสดุ	Finish สี	Length mm ความยาว มม.	Cat. No. รหัสสินค้า
	Running track, not drilled รางบน แบบไม่มีรูนำร่อง	Aluminium อะลูมิเนียม	Silver coloured anodized สีเงินอโนไดซ์	2,000	940.97.722
				3,000	940.97.732
				4,000	940.97.742
				6,000	940.97.762
	Guide track, bottom, pre-drilled รางล่างแบบมีรูนำร่อง	Aluminium อะลูมิเนียม	Silver coloured anodized สีเงินอโนไดซ์	1,000	941.37.801
				2,000	941.37.802

**Sliding door fitting Inox Star 100**

อุปกรณ์บานเลื่อน รุ่น Inox Star 100



**Feature**

- For 1 leaf and 2 leaf sliding door
- Suspension with fixing screw for holder hanger and bottom guide

**Technical data**

- For door thickness: 40-50 mm
- Max. weight per door leaf 100 kg
- Support rod  $\varnothing 25$  mm

**Material/Finish**

- Support rod: Stainless steel matt
- Running gear with ball bearing plastic roller
- Floor guide: Stainless steel matt

**คุณสมบัติ**

- สำหรับบานเลื่อนเดี่ยวและบานเลื่อนคู่
- ชุดแขวนบานพร้อมสลักและอุปกรณ์กันแกว่ง

**ข้อมูลทางเทคนิค**

- สำหรับประตูหนา 40-50 มม.
- สามารถรับน้ำหนักบานประตูสูงสุด 100 กก. ต่อบานประตู
- โครงรับน้ำหนัก  $\varnothing 25$  มม.

**วัสดุ/สี**

- โครงรับน้ำหนัก: สแตนเลสด้าน
- ลูกกลิ้งพลาสติกพร้อมลูกปืน
- อุปกรณ์กันแกว่ง: สแตนเลสด้าน

**Wall mounting**

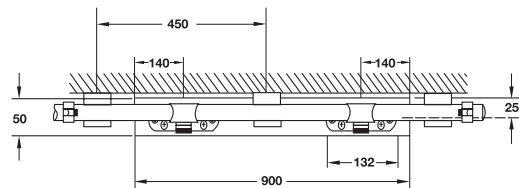

การติดตั้งบนผนัง

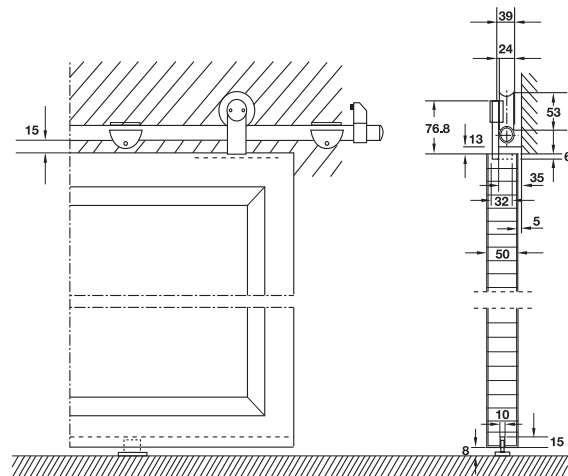

**Section trolley hanger and guide**

ระยะการติดตั้งลูกกลิ้งและกันแกว่งบาน



Individual components อุปกรณ์แยกขาย		For 1 door สำหรับ 1 บาน	Cat.No. รหัสสินค้า
 x 2 x 1	2 Roller hangers with 1 bottom guide ลูกล้อแขวนบาน 2 ชิ้น และอุปกรณ์กันแกว่ง 1 ชิ้น	1 set 1 ชุด	941.09.012
	Stopper ตัวหยุดบาน	2 pcs. 2 ชิ้น	941.09.040
	Rail hold to wall อุปกรณ์ยึดโครงรับน้ำหนักกับผนัง	3 pcs. 3 ชิ้น	941.17.033

**Note**

Please use rail holder 941.17.033 for every 400 mm

**หมายเหตุ**

กรุณาใช้อุปกรณ์ยึดโครงรับน้ำหนัก 941.17.033 ทุกกระยะ 400 มม.

Support rod โครงรับน้ำหนัก		Length mm ความยาว มม.	Cat.No. รหัสสินค้า
	Rail Ø25 mm lenght 3,000 mm แกนราง Ø25 มม. ความยาว 3,000 มม.	3,000	941.16.930

Additional components อุปกรณ์เสริม		Material วัสดุ	Cat.No. รหัสสินค้า
	Tool เครื่องมือประกอบ	Zinc alloy ซิงค์อัลลอยด์	941.17.034
	Rail end holder อุปกรณ์ตัวยึดปลายราง	Stainless steel สแตนเลส สตีล	941.17.031
	Cover cap ฝาครอบปลายราง	Stainless steel สแตนเลส สตีล	941.17.020



**Sliding door fitting Inox star 100**

อุปกรณ์บานเลื่อนกระจก รุ่น Inox star 100



**Feature**

- For 1 leaf and 2 leaf sliding door
- Suspension with fixing screw for holder hanger and bottom guide
- Flat head design

**Technical data**

- For glass thickness: 8-12 mm
- Max. weight per door leaf 100 kg
- Support rod  $\varnothing 25$  mm

**Material/Finish**

- Support rod: Stainless steel matt
- Running gear with ball bearing plastic roller
- Floor guide: Stainless steel matt

**คุณสมบัติ**

- สำหรับบานเลื่อนเดี่ยวและบานเลื่อนคู่
- ชุดแขวนบานพร้อมสลักและอุปกรณ์กันแกว่ง
- ลูกกลิ้งแบบเรียบ

**ข้อมูลทางเทคนิค**

- สำหรับประตูหนา 8-12 มม.
- สามารถรับน้ำหนักบานประตูสูงสุด 100 กก. ต่อบานประตู
- โครงรับน้ำหนัก  $\varnothing 25$  มม.

**วัสดุ/สี**

- โครงรับน้ำหนัก: สแตนเลสดำน
- ลูกกลิ้งพลาสติกพร้อมลูกปืน
- อุปกรณ์กันแกว่ง: สแตนเลสดำน

**Panel preparation detail**



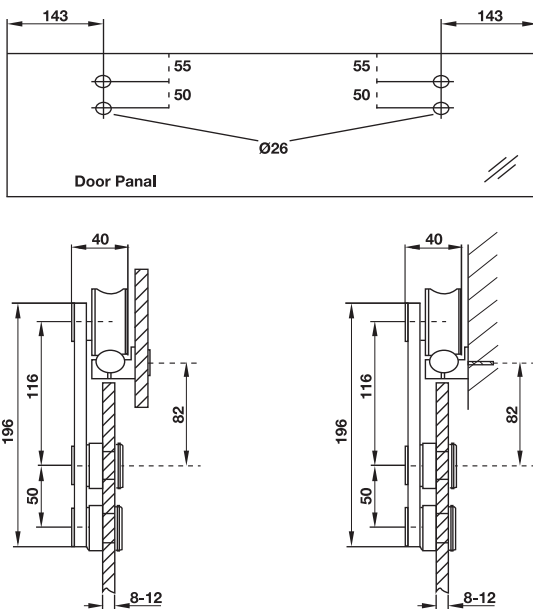



รายละเอียดการเตรียมงานบานประตู

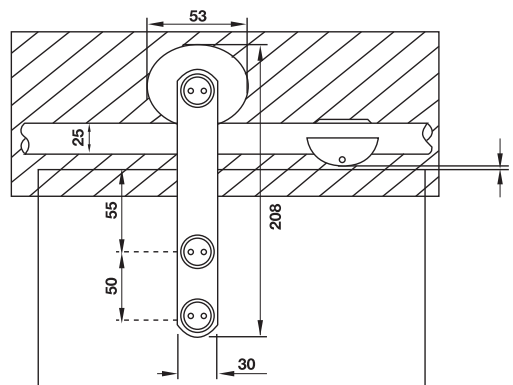

**Section trolley hanger**

ระยการแขวนลูกกลิ้ง



Individual component อุปกรณ์แยกขาย		For 1 door สำหรับ 1 บาน	Cat.No. รหัสสินค้า
	Sliding door roller ลูกล้อ	2 pcs. 2 ชิ้น	941.09.014
	Door stopper left side ตัวหยุดบาน สำหรับด้านซ้าย	1 pc. 1 ชิ้น	941.09.060
	Door stopper right side ตัวหยุดบาน สำหรับด้านขวา	1 pc. 1 ชิ้น	941.09.061
	Bottom guide อุปกรณ์กันแกว่ง	1 pc. 1 ชิ้น	981.52.311
	Rail holder to wall อุปกรณ์ยึดรางกับผนัง	3 pcs. 3 ชิ้น	941.17.033
	Rail holder to glass ตัวยึดรางกับกระจก	3 pcs. 3 ชิ้น	941.17.032

Support rod โครงรับน้ำหนัก		Length mm ความยาว มม.	Cat.No. รหัสสินค้า
	Rail Ø25 mm lenght 3,000 mm แกนราง Ø25 มม. ความยาว 3,000 มม.	3,000	941.16.930

Additional components อุปกรณ์เสริม		Material วัสดุ	Cat.No. รหัสสินค้า
	Tool เครื่องมือประกอบ	Zinc alloy ซิงค์อัลลอยด์	941.17.034
	Cover cap ฝาครอบปลายราง	Stainless steel สแตนเลส สตีล	941.17.020
	Rail end holder อุปกรณ์ตัวยึดปลายราง	Stainless steel สแตนเลส สตีล	941.17.031

**Note**

Please use rail holder 941.17.032 or 941.17.033 for every 400 mm  
Please order sliding roller 941.09.014 - 2 pcs. for 1 leaf sliding door.

**หมายเหตุ**

กรุณาใช้อุปกรณ์ยึดโครงรับน้ำหนัก 941.17.032 หรือ 941.17.033 ทุกกระยะ 400 มม.  
กรุณาสั่งซื้อลูกล้อ 941.09.014 จำนวน 2 ชิ้น ต่อบานเลื่อน 1 บาน

Sliding door fitting Purolino Plus 80 HAWA

อุปกรณ์บานเลื่อน รุ่น Purolino Plus 80 HAWA



Feature

- For 1 leaf and 2 leaf sliding door
- Suspension for toughened safety glass and laminated sheet glass
- Glass suspension technology completely integrated in the top track

Technical data

- Max. door weight per leaf 80 kg
- For glass thickness 8, 10, 12 and 12.7 mm
- Min. door width:  
Without softclosing mechanism SoftMove 80: 600 mm  
With SoftMove 80, one-sided left or right: 850 mm  
With SoftMove 80, two-sided: 850 mm

คุณสมบัติ

- สำหรับบานเลื่อนเดี่ยวและบานเลื่อนคู่
- เหมาะสำหรับกระจกเทมเปอร์และนิรภัยแบบลามิเนต
- แผ่นเพลทแขวนบานและตัวหนีบกระจกออกแบบมาซ่อนอยู่ในรางบน

ข้อมูลทางเทคนิค

- สามารถรับน้ำหนักบานประตูสูงสุด 80 กก. ต่อ 1 บานประตู
- สำหรับกระจกหนา 8, 10, 12 และ 12.7 มม.
- สำหรับบานกว้างอย่างน้อย:  
แบบไม่มีระบบการปิดแบบนุ่มนวล: 600 มม.  
แบบมีระบบการปิดแบบนุ่มนวลด้านเดียว ซ้ายหรือขวา: 850 มม.  
แบบระบบการปิดแบบนุ่มนวลสองด้าน: 850 มม.

Cut out dimensions without soft close mechanism

ระยะการเจาะกระจก-แบบไม่ติดตั้งระบบปิดแบบนุ่มนวล

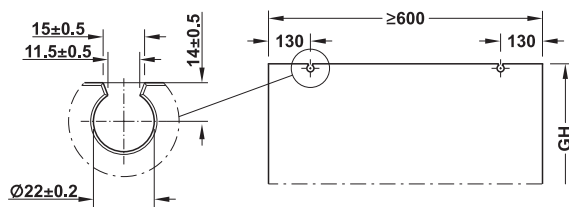

Cut out dimensions with soft close mechanism

ระยะการเจาะกระจก-แบบติดตั้งระบบปิดแบบนุ่มนวล

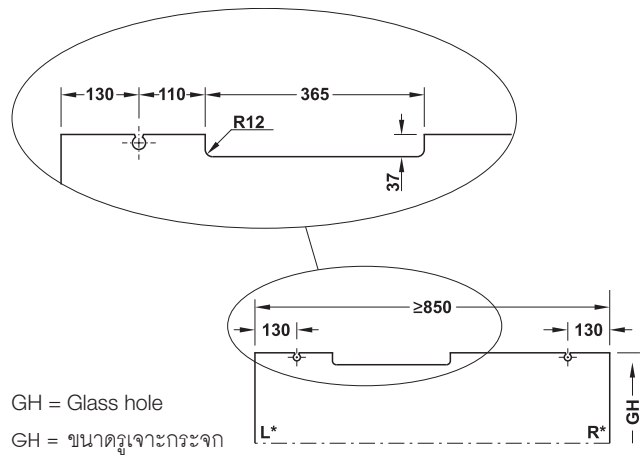



Sliding door fitting set อุปกรณ์บานเลื่อน	Cat.No. รหัสสินค้า
For 1 leaf sliding door, without running track, floor guide, soft close mechanism อุปกรณ์บานเลื่อนสำหรับ 1 บาน ไม่รวมรางบน, กันแกว่งบาน และอุปกรณ์ปิดแบบนุ่มนวล	940.83.002

Order information

Catalogue numbers refer to 1 piece. Please indicate the quantities when ordering individual parts. Please order 2 sets for 2 leaf sliding doors.

ข้อแนะนำในการสั่งซื้อ

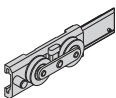
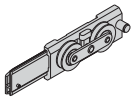
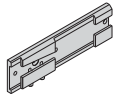
สินค้าที่ระบุในแคตตาล็อกขายเป็นชิ้น กรุณาระบุจำนวนของสินค้าที่ต้องการสั่ง สำหรับบานเลื่อนคู่ กรุณาสั่งซื้อสินค้า จำนวน 2 ชุด

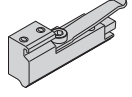
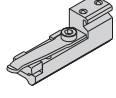
Set consisting of ประกอบด้วย		For 1 door สำหรับ 1 บาน
	Left running trolley wheeled ลูกล้อสำหรับด้านซ้าย	1 pc 1 ชิ้น
	Right running trolley wheeled ลูกล้อสำหรับด้านขวา	1 pc 1 ชิ้น
	Suspension wedge for glass fixing, left เพลาแขวนบานสำหรับด้านซ้าย	1 pc 1 ชิ้น
	Suspension wedge for glass fixing, right เพลาแขวนบานสำหรับด้านขวา	1 pc 1 ชิ้น
	Track buffer, with adjustable retaining spring, left กันชนด้านซ้ายสามารถปรับระดับสปริง	1 pc 1 ชิ้น
	Track buffer, with adjustable retaining spring, right กันชนด้านขวาสามารถปรับระดับสปริง	1 pc 1 ชิ้น

**Order reference**







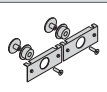
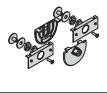

Track and accessories .....page 76-77

Sliding door application.....page 78

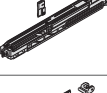
**ข้อเสนอแนะการสั่งซื้อ**

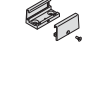
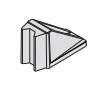
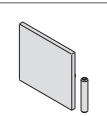
ร่างและอุปกรณ์เสริม .....หน้า 76-77

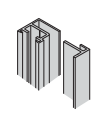
รูปแบบการติดตั้ง.....หน้า 78

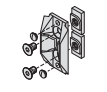
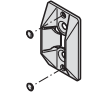
Additional อุปกรณ์เสริม		Material วัสดุ	Finish สี	Thickness mm ความหนา มม.	Length mm ความยาว มม.	Cat. No. รหัสสินค้า
	Glass fixing part for one sliding door, tempered glass อุปกรณ์หนีบกระจก สำหรับกระจกเทมเปอร์	Aluminium อะลูมิเนียม	-	8	-	940.83.024
				10		940.83.025
				12 (12.7)		940.83.026
	Glass fixing part for one sliding door, laminated glass อุปกรณ์หนีบกระจก สำหรับกระจกลามิเนต	-	-	8	-	940.83.027
				10		940.83.028
				12 (12.7)		940.83.029
	Soft close mechanism two sided damping อุปกรณ์ปิดบานแบบนุ่มนวล 2 ด้าน	-	-	-	-	940.83.050
	Soft close mechanism one sided damping, left อุปกรณ์เปิดบานแบบนุ่มนวล 1 ด้าน ซ้าย	-	-	-	-	940.83.051
	Soft close mechanism one sided damping, right อุปกรณ์เปิดบานแบบนุ่มนวล 1 ด้าน ขวา	-	-	-	-	940.83.052
	Floor guide กันแกว่งล่าง	Aluminium อะลูมิเนียม	Chrome plated matt สีโครมด้าน	8-13	-	941.18.032
			Stainless steel coloured สีสแตนเลส			941.18.033
	Bottom door stop กันชนประตู	Aluminium อะลูมิเนียม	Chrome plated matt สีโครมด้าน	8-16	-	940.40.052
			Stainless steel coloured สีสแตนเลส			940.40.053
	Side cover cap 1 pc ฝาครอบแบบ 1 ชิ้น	Metal เหล็ก	Chrome plated matt สีโครมด้าน	-	-	940.83.031
			Stainless steel coloured สีสแตนเลส			940.83.032
	End profile set wall surface ซีลสำหรับยึดผนัง	Aluminium อะลูมิเนียม	Silver coloured anodized สีเงินอโนไดซ์	-	2,500	940.83.125
			Stainless steel coloured สีสแตนเลส		3,500	940.83.135
					2,500	940.83.126
					3,500	940.83.136
	Rubber seal for end profile set ซีลยาง	Plastic พลาสติก	-	-	2,500	940.83.127
					3,500	940.83.137
	Wall profile set for wall surface ซีลสำหรับยึดผนัง	Aluminium อะลูมิเนียม	Silver coloured anodized สีเงินอโนไดซ์	-	2,500	940.83.225
			Stainless steel สีสแตนเลส		3,500	940.83.235
					2,500	940.83.226
					3,500	940.83.236
	Wall profile, undrilled 38x21 mm (WxH) รางสำหรับยึดผนัง 38x21 มม. (กxส)	Aluminium อะลูมิเนียม	Silver coloured anodized สีเงินอโนไดซ์	8-12.7	2,500	941.24.925
			Stainless steel coloured สีสแตนเลส		3,500	941.24.935
					2,500	941.24.825
					3,500	941.24.835
	Seal profile for wall profile ซีลสำหรับยางยึดผนัง	Plastic พลาสติก	Black สีดำ	8-12.7	Roll 2.5 m ม้วนละ 2.5 ม.	941.24.081
					Roll 3.5 m ม้วนละ 3.5 ม.	941.24.082
	Centering unit to wall profile อุปกรณ์ยึดบานติดผนัง	Plastic พลาสติก	Black สีดำ	8-12.7	-	941.24.043
	Centering unit for glass sliding door อุปกรณ์ยึดบานสำหรับบานเลื่อนกระจก	Plastic พลาสติก	Gray สีเทา	8-12.7	-	941.24.042



Tracks and accessories รางบนและอุปกรณ์เสริม	Material วัสดุ	Finish สี	Length mm ความยาว มม.	Cat. No. รหัสสินค้า
	Aluminium อะลูมิเนียม	Silver coloured anodized สีเงินไนต์	2,500	940.83.325
		Stainless steel coloured สีสแตนเลส		940.83.326
	Aluminium อะลูมิเนียม	Silver coloured anodized สีเงินไนต์	2,500	940.83.425
		Stainless steel coloured สีสแตนเลส		940.83.426
	Aluminium อะลูมิเนียม	Silver coloured anodized สีเงินไนต์	2,500	940.83.525
		Stainless steel coloured สีสแตนเลส		940.83.526
	Aluminium อะลูมิเนียม	Silver coloured anodized สีเงินไนต์	2,500	940.83.625
		Stainless steel coloured สีสแตนเลส		940.83.626
	Aluminium อะลูมิเนียม	Silver coloured anodized สีเงินไนต์	2,500	940.83.825
		Stainless steel coloured สีสแตนเลส		940.83.826
	Aluminium อะลูมิเนียม	Silver coloured anodized สีเงินไนต์	4,000	940.41.540
			6,000	940.41.560
		Stainless steel coloured สีสแตนเลส	4,000	940.41.541
			6,000	940.41.561
	Plastic พลาสติก	Black สีดำ	Roll 10 m ม้วนละ 10 ม.	940.41.060
				940.41.059
	Plastic พลาสติก	Black สีดำ	Roll 10 m ม้วนละ 10 ม.	940.41.059
				940.41.057
	Aluminium อะลูมิเนียม	Silver coloured anodized สีเงินไนต์	50	940.41.057
		Stainless steel coloured สีสแตนเลส		940.41.058
	Aluminium อะลูมิเนียม	Silver coloured anodized สีเงินไนต์	50	940.41.054
		Stainless steel coloured สีสแตนเลส		940.41.055

Wall mounting and ceiling installation

รูปแบบการติดตั้งบนผนังและเพดาน

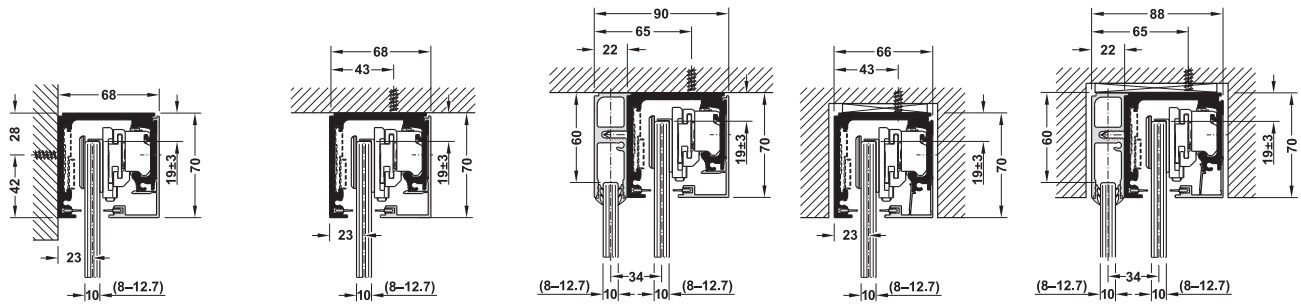

Without fixed glass  
สำหรับติดตั้งไม่มีบานตาย

With profile to fixed glass  
ติดตั้งลอยไม่ฝังรางล่าง  
สำหรับบานตาย

Integrated without fixed glass  
สำหรับซ่อนรางไม่มีบานตาย

Integrated with profile fixed glass  
สำหรับซ่อนรางติดตั้งบานตาย

Floor guide

กันแกว่งบาน

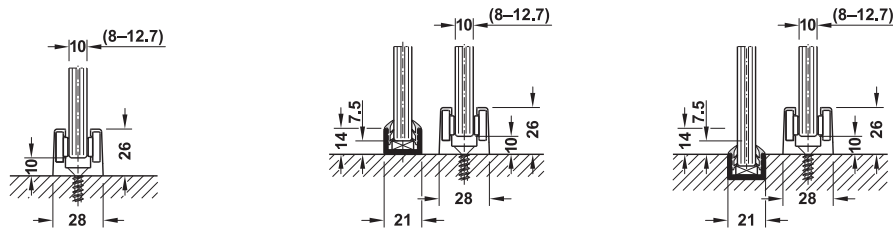

Floor guide  
ติดตั้งโดยกันแกว่งบาน

Bottom profile to fixed glass  
ติดตั้งลอยไม่ฝังรางล่างสำหรับ  
บานตาย

Recess mounted bottom profile to fixed glass  
ติดตั้งแบบฝังรางล่างสำหรับบานตาย

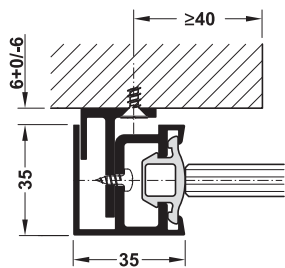

Wall profile set include rubber seal  
การติดตั้งรางซีลที่ผนัง

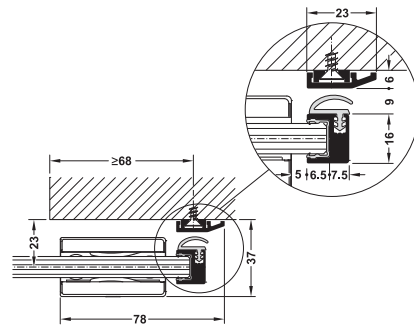

End profile wall installation include rubber seal  
ติดตั้งบานเลื่อน

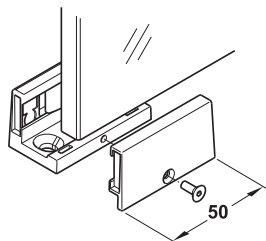

Wall profile set include rubber seal  
การติดตั้งรางที่ผนัง

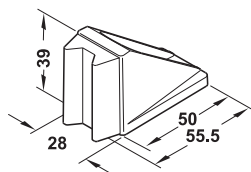

### Imprint

This catalogue is only intended for use by the recipient.  
It remains in all respects the property of Häfele.

Reproductions of this catalogue in whole or in part, the copying or imitation of any illustrations and the imitation of the layout are strictly prohibited.

The technical descriptions and dimensions in this catalogue, also those with the photographs and drawings, are not binding.  
We reserve the right to make design improvements. All dimensions in mm, unless stated otherwise.

We bear no liability for any misprints or other errors that might occur in the production of the catalogue.

All deliveries are made pursuant to Häfele's sales conditions.

August 2016

© Copyright by Häfele (Thailand) Limited

All rights reserved

Printed in Thailand

### สงวนลิขสิทธิ์

แคตตาล็อกเล่มนี้สงวนลิขสิทธิ์ในการใช้เป็นผู้เลือกซื้อผลิตภัณฑ์เท่านั้น  
และถือเป็นสมบัติของบริษัทเฮเฟลโดยสมบูรณ์

การผลิตลอกเลียนแบบทั้งหมดหรือส่วนหนึ่งส่วนใด รวมทั้งการลอกเลียนแบบภาพหรือ  
รูปแบบการจัดวางถือเป็นการละเมิดลิขสิทธิ์

คำบรรยายทางเทคนิคและขนาดของผลิตภัณฑ์ รวมถึงภาพและแบบร่าง  
ที่ปรากฏภายในไม่ถือเป็นข้อผูกมัดทางกฎหมายแต่อย่างใด  
ทางบริษัทฯ ขอสงวนสิทธิ์ในการปรับเปลี่ยนงานออกแบบในภายหลัง  
ขนาดของผลิตภัณฑ์ทั้งหมดมีหน่วยเป็นมิลลิเมตร ยกเว้นในกรณีที่ระบุเป็นหน่วยอื่น

ทั้งนี้ทางบริษัทฯ จะไม่ขอรับผิดชอบต่อความผิดพลาดใดๆ ที่อาจเกิดขึ้น  
ระหว่างขั้นตอนการผลิตแคตตาล็อก

การจัดส่งสินค้าจะเป็นไปตามเงื่อนไขการขายที่ระบุโดยบริษัทเฮเฟล

สิงหาคม 2559

ลิขสิทธิ์ของบริษัท เฮเฟล (ประเทศไทย) จำกัด

สงวนลิขสิทธิ์

พิมพ์ที่ประเทศไทย



*Online Shop:  
24 hours - exclusive & easy  
with special prices!*

[www.hafelehome.in.th](http://www.hafelehome.in.th)



*New products,  
latest information  
and regular promotions!*

[www.hafele.com](http://www.hafele.com)



*Contact our sales department  
for detailed information!*

[info@hafele.co.th](mailto:info@hafele.co.th)

#### **Häfele (Thailand) Limited**

##### **Häfele Design Studio (Bangkok)**

57 Soi Sukhumvit 64, Sukhumvit Rd.,  
Bangchak, Phraknong,  
Bangkok 10260  
Telephone: (02) 741-7171

##### **Häfele Design Studio (Pattaya)**

Opposite Outlet Mall, 140/89 Moo 11,  
Nongprue, Banglamung,  
Chonburi 20150  
Telephone: (038) 332-485-8

##### **Häfele Design Studio (Hua Hin)**

15/84 Hua Hin 29,  
Soi Mooban Borfai,  
Hua Hin, Hua Hin,  
Prachuapkhirikhan 77110  
Telephone: (032) 547-704

##### **Häfele Design Center (Phuket)**

Opposite Big C, 81 Moo 5,  
Chalermprakiet Ror-9 Rd.,  
Vichit, Muang, Phuket 83000  
Telephone: (076) 304-460

##### **Häfele Design Studio (Mega Bangna)**

1534 1<sup>st</sup> FL. Mega Home Zone,  
39 Moo 6 Bangna-Trad Rd.,  
Bangkaew, Bangplee,  
Samutprakarn 10540  
Telephone: (02) 105-1557-8

##### **Häfele Design Studio (Ratchapruek)**

2 FL. Room SB 201-202  
S.B. Design Square,  
The Crystal SB Ratchapruek,  
Bangkhanun, Bangkruai,  
Nonthaburi 11130  
Telephone: (02) 001-7040

